



Manual de instrucciones
Taos
Edición 2022



COPY

Volkswagen AG trabaja permanentemente en el perfeccionamiento de todos sus tipos y modelos. Por lo tanto, le rogamos comprenda que pueden producirse modificaciones en lo que a diseño, equipamiento y tecnología se refiere. Los datos relativos al volumen de suministro, al acabado, a las prestaciones, a las dimensiones, a las masas, a las normas y a las funciones del vehículo se corresponden con la información disponible al cierre de la redacción. Es posible que algunos equipamientos y funciones aún no estén disponibles o solo se ofrezcan en determinados mercados. Los concesionarios Volkswagen locales le podrán proporcionar información al respecto.

El vehículo que se muestra probablemente está equipado parcialmente con equipamiento especial

de coste adicional y solo se ofrece en determinados mercados. Los concesionarios Volkswagen le informarán gustosamente sobre las variaciones que afecten a su país. Quedan reservados los derechos de modificación. No se puede exigir ningún tipo de responsabilidad derivada de los datos, las ilustraciones y las descripciones de este manual.

Queda prohibida la reimpresión, reproducción o traducción, total o parcial, sin la autorización escrita de Volkswagen AG.

Volkswagen AG se reserva todos los derechos conforme a la Ley de Propiedad Intelectual. Reservados los derechos de modificación.

© 2022 Volkswagen AG

Índice

Cuadros generales del vehículo

– Vista desde delante	7
– Vista desde atrás	8
– Puerta del conductor	9
– Lado del conductor	10
– Consola central	12
– Lado del acompañante	13
– Mandos en el revestimiento interior del techo	13

Información para el conductor

– Símbolos en el cuadro de instrumentos	14
– Mensajes de advertencia y de información	16
– Introducción al cuadro de instrumentos	17
– Cuadro de instrumentos digital Pro	17
– Cuadro de instrumentos digital Basic	21
– Cuentarrevoluciones	24
– Indicador del nivel de combustible	24
– Indicador de temperatura del líquido refrigerante del motor	25
– Indicador de los datos de viaje	26
– Servicio	27
– Hora	28
– Indicaciones deportivas	29
– Menú Ajustes del vehículo	30
– Sistema de detección del cansancio	30

Seguridad

– Posición en el asiento	33
– Cinturones de seguridad	34
– Sistema de airbags	39
– Transportar niños de forma segura	45
– En caso de emergencia	53

Apertura y cierre

– Llave del vehículo	55
– Sistema de cierre y arranque sin llave "Keyless Access"	57
– Puertas y tecla del cierre centralizado	58
– Alarma antirrobo	62
– Portón del maletero	63
– Ventanillas	65
– Techo de cristal	67

Volante

– Ajustar la posición del volante	70
-----------------------------------	----

Asientos y apoyacabezas

– Asientos delanteros	71
– Asientos traseros	72
– Apoyacabezas	74
– Funciones de los asientos	76

Luces

– Alumbrado del vehículo	77
– Luz de posición	81
– Funciones de las luces	82
– Iluminación interior	83

Visibilidad

– Limpiacristales	84
– Espejos retrovisores	87
– Protección del sol	90

Sistema de calefacción y ventilación y climatizador

– Climatronic	92
– Climatizador manual	93
– Regulación de la temperatura	94
– Distribución del aire y velocidad del ventilador	95
– Función de descongelación	95
– Recirculación de aire	95
– Calefacción de los asientos	96
– Luneta térmica	97
– Problemas y soluciones	97

Conducción

– Indicaciones para la conducción	99
– Poner en marcha y apagar el motor	105
– Sistema Start-Stop	109
– Cambio automático	111
– Conducir por pendientes	117
– Dirección	119
– Selección del perfil de conducción	120
– Indicador Offroad	121
– Conducción campo a través	122

Sistemas de asistencia al conductor

– Regulador de velocidad	131
– Limitador de velocidad	133
– Control de crucero adaptativo (ACC)	134
– Asistente de frenada de emergencia (Front Assist)	140
– Asistente de aviso de salida del carril (Lane Assist)	143
– Detector de ángulo muerto	146

Aparcar y maniobrar

– Estacionar el vehículo	148
– Indicaciones relativas a los sistemas de aparcamiento	150
– Ayuda de aparcamiento	153
– Asistente de marcha atrás (Rear View)	155
– Sistema de aparcamiento asistido (Park Assist)	156

– Asistente de salida del aparcamiento	159	– Llantas y neumáticos en caso de nieve y hielo	250
– Sistemas de asistencia a la frenada	160	– Problemas y soluciones	252
Equipamiento práctico		– Sistema de control de los neumáticos	253
– Portaobjetos	163	– Tapacubos	256
– Tomas de corriente	163	– Cambiar una rueda	258
Transmisiones de datos		– Características de los neumáticos	265
– Ciberseguridad	165	Mantenimiento	
– Conexiones cableadas e inalámbricas	165	– Servicio	268
– App-Connect	168	– Conservación del vehículo	268
Sistema de infotainment		– Accesorios, cambio de piezas, reparaciones y modificaciones	275
– Primeros pasos	172	Información para el cliente	
– Modo Radio	181	– Garantía legal	280
– Modo Media	183	– Caja negra (Event Data Recorder)	280
– Interfaz de teléfono	186	– Adhesivos y letreros	281
Transporte de objetos		– Líquidos del climatizador	281
– Colocar el equipaje y la carga	192	– Sistema de infotainment y antenas	282
– Cubierta del maletero	193	– Protección de componentes	282
– Piso del maletero	193	– Desecho de pilas, baterías y dispositivos electrónicos usados	282
– Equipamiento del maletero	194	– Reciclado de productos	283
– Conducción con remolque	196	– Declaración de conformidad	283
– Dispositivo de remolque	200	– Información sobre los derechos de autor de terceros	283
– Portabicicletas	200	– Entrega y desguace de los vehículos al final de su vida útil	284
– Portaequipajes de techo	202	– Sensores de radar	284
Combustible y depuración de gases de escape		Información sobre regulaciones para los equipos radioeléctricos	
– Advertencias de seguridad relativas a la manipulación del combustible	204	– Declaración de conformidad de los equipos radioeléctricos en países no miembros de la Unión Europea (UE)	285
– Tipos de combustible y repostaje	205	Datos técnicos	
– Depuración de gases de escape	207	– Indicaciones sobre los datos técnicos	298
Situaciones diversas		– Número de identificación del vehículo	298
– Herramientas de a bordo	209	– Placa de modelo	300
– Limpiacristales	210	– Certificado de seguridad	300
– Alumbrado exterior	212	– Dimensiones	301
– Cambiar fusibles	214	– Volumen del depósito de combustible	301
– Ayuda de arranque	218	– Motores de gasolina	302
– Remolcar	221	– Motores MultiFuel (E85)	302
Comprobar y reponer		Abreviaturas utilizadas	
– En el vano motor	225		304
– Líquidos y medios operativos	229	Índice alfabético	
– Líquido lavacristales	230		306
– Aceite del motor	230		
– Líquido refrigerante del motor	235		
– Líquido de frenos	238		
– Batería de 12 voltios	240		
Llantas y neumáticos			
– Introducción al tema	244		
– Conservar las llantas y los neumáticos	245		
– Mantener las llantas y los neumáticos	248		

Acerca de este manual de instrucciones

Este manual de instrucciones es válido para todas las variantes y versiones del modelo y año de modelos de su Volkswagen. En él se describen todos los equipamientos y modelos sin especificar si se trata de equipamientos opcionales o de variantes del modelo. Por ello, puede que se describan equipamientos que no incorpore su vehículo o que solo estén disponibles en algunos países. Consulte el equipamiento real de su vehículo en la documentación de venta o en un taller especializado debidamente cualificado. Volkswagen recomienda un concesionario Volkswagen.

En este manual de instrucciones se describe un turismo.

Todos los datos facilitados en este manual de instrucciones se corresponden con la información disponible al cierre de la redacción. Dado que el vehículo se sigue desarrollando continuamente, es posible que presente diferencias con respecto a los datos recogidos en este manual. Por esta razón, no se puede presentar ninguna reclamación en el caso de que no coincidan datos, ilustraciones y descripciones.

Las **definiciones breves** sobre fondo de color que hay al principio de algunos apartados resumen el tema correspondiente. En los apartados en cuestión se proporciona información más detallada sobre dicho sistema o equipamiento, así como sobre sus características, condiciones y limitaciones.

Debido a las disposiciones legales y técnicas existentes, el vehículo puede estar equipado, en función del país en cuestión, con un manual de instrucciones en diferentes versiones:

Manual de instrucciones impreso

En el manual de instrucciones impreso se describen las funciones del vehículo al cierre de la redacción. Además puede incluirse un suplemento con modificaciones y complementos posteriores.

El **índice alfabético** y el **índice de abreviaturas**, que explica abreviaturas y términos técnicos, contribuyen a una mejor orientación y comprensión del manual de instrucciones impreso.

 Si vende o presta el vehículo a terceros, asegúrese de que la documentación impresa se encuentre siempre en el vehículo. Además, Volkswagen recomienda restablecer el sistema de infotainment a los ajustes de fábrica para borrar todos los datos personales. <

Explicaciones

A continuación se explican formulaciones y términos del manual de instrucciones para una mejor comprensión.

Indicaciones de dirección

Las indicaciones de dirección (por ejemplo, hacia la izquierda, hacia la derecha, hacia delante, hacia atrás) se refieren, por lo general y mientras no se indique otra cosa, al sentido de la marcha.

Medidas y velocidades

Las indicaciones en millas en vez de kilómetros, o en mph en vez de km/h, se refieren a cuadros de instrumentos o sistemas de infotainment específicos de determinados países.

Figuras

Las figuras sirven de orientación y se han de entender como una representación estándar. Las figuras pueden no corresponder a su vehículo.

Este manual de instrucciones se ha redactado para vehículos con el volante a la izquierda. En los *vehículos con el volante a la derecha*, la disposición de los mandos difiere en parte de la mostrada en las ilustraciones o la descrita en los textos.

Forma de dirigirse al lector

Para facilitar la lectura, se utiliza la forma masculina para dirigirse a los lectores de todos los géneros. La utilización de esta forma responde a motivos de redacción y no implica ningún tipo de valoración.

Términos utilizados y su significado:

Techo de cristal Para designar todas las posibles variantes del techo corredizo y deflector en función del equipamiento se utiliza el término genérico "techo de cristal".

Taller especializado Los talleres especializados son talleres en los que trabaja personal instruido o formado que está especializado en realizar trabajos de servicio en turismos. Un taller especializado puede ser tanto un concesionario de Volkswagen como un taller independiente.

Concesionario Volkswagen Los concesionarios Volkswagen son talleres que mantienen una vinculación contractual con Volkswagen. Mediante esta relación contractual tienen acceso a más información y, además, mantienen un canal de comunicación directo con el fabricante.

Acuda a un taller especializado En algunas situaciones es necesario que acuda con su vehículo a un taller especializado para que se realice una comprobación del mismo.

Solicite la ayuda de personal especializado Si en alguna ocasión no fuera posible continuar la marcha con el vehículo, será necesario que un experto compruebe el mismo "in situ". Según la situación, este decidirá tras la comprobación si el vehículo puede continuar la marcha o si, por el contrario, tiene que ser remolcado. ◀

Explicación de los símbolos



Hace referencia a un apartado de un capítulo con informaciones e indicaciones de seguridad importantes ⚠ que se deberán tener siempre en cuenta.



La flecha indica el final de un apartado.



Este símbolo indica situaciones en las que hay que detener el vehículo lo antes posible.

TM

Este símbolo significa "Trademark" e indica que se trata de una marca reconocida, pero (aún) no registrada oficialmente. La ausencia de este símbolo, sin embargo, no significa necesariamente que el término en cuestión se pueda utilizar libremente.



Este símbolo indica que se trata de una marca registrada. La ausencia de este símbolo, sin embargo, no significa necesariamente que el término en cuestión se pueda utilizar libremente.



Los símbolos de este tipo hacen referencia a advertencias, dentro del mismo apartado o en



la página indicada, sobre posibles riesgos de accidente y lesiones, e indican cómo proceder para evitarlos.



para evitarlos.



Referencia, dentro del mismo apartado o en la página indicada, a posibles daños materiales.

⚠ PELIGRO

Los textos con este símbolo advierten de situaciones peligrosas que, de ignorarse, provocarían la muerte o lesiones graves.

⚠ ADVERTENCIA

Los textos con este símbolo advierten de situaciones peligrosas que, de ignorarse, podrían provocar la muerte o lesiones graves.

⚠ ATENCIÓN

Los textos con este símbolo advierten de situaciones peligrosas que, de ignorarse, podrían provocar lesiones de gravedad leve o media.

ⓘ AVISO

Los textos con este símbolo advierten de situaciones que, de ignorarse, podrían provocar daños en el vehículo.



Los textos con este símbolo contienen información sobre la protección del medio ambiente.



Los textos con este símbolo contienen información adicional.



Cuadros generales del vehículo

Vista desde delante



Fig. 1 Vista del vehículo desde delante.

①	Manillas de las puertas	58
②	Faro	212
③	Sensores para los sistemas de asistencia	271
④	Detrás de una tapa: alojamiento de la argolla de remolque	221
⑤	Detrás del emblema de Volkswagen: sensor de radar para los sistemas de asistencia	271
⑥	Palanca de accionamiento del capó delantero	227
⑦	Parabrisas:	
	— Con número de identificación del vehículo	298
	— Con limpiaparabrisas	84
	— Con ventana de visión para la cámara de los sistemas de asistencia	271
	— Con sensor de lluvia y de luz en la zona del retrovisor interior	86, 271

Vista desde atrás

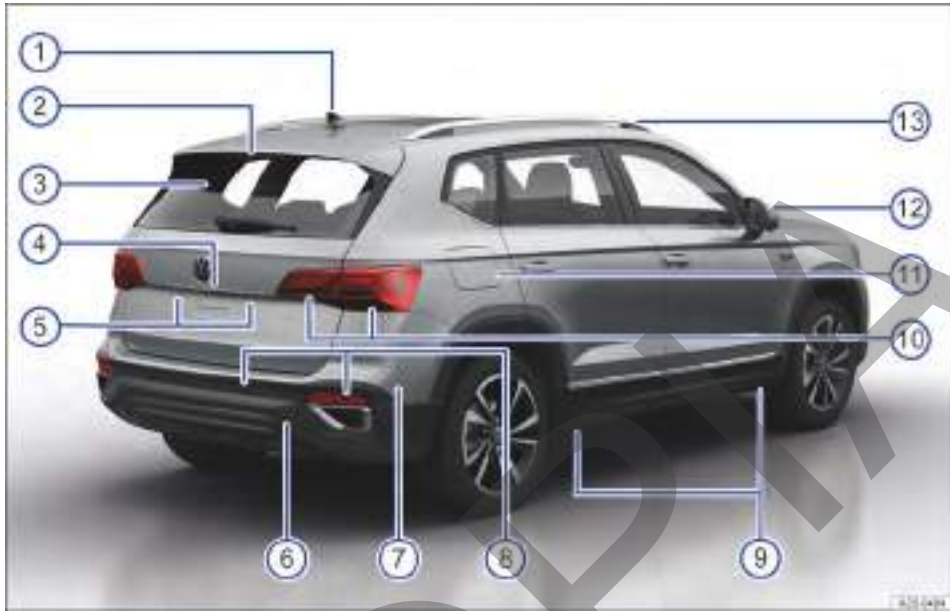

Fig. 2 Vista del vehículo desde atrás.

① Antena de techo	282
② Tercera luz de freno	
③ Luneta:	
— Con calefacción	97
— Con limpiavientos	84
④ Zona:	
— Del pulsador para abrir el portón del maletero	63
— De la cámara para los sistemas de aparcamiento	155, 271
⑤ Luz de matrícula	212
⑥ Detrás de una tapa: alojamiento de la argolla de remolque	221
⑦ Detrás del paragolpes: sensor de radar para los sistemas de asistencia	271
⑧ Sensores para los sistemas de asistencia	271
⑨ Puntos de apoyo para el gato	258
⑩ Grupos ópticos traseros	212
⑪ Tapa del depósito de combustible	205
⑫ Retrovisores exteriores	89
— Con indicación del detector de ángulo muerto	146
⑬ Barra longitudinal en el techo	202

Puerta del conductor

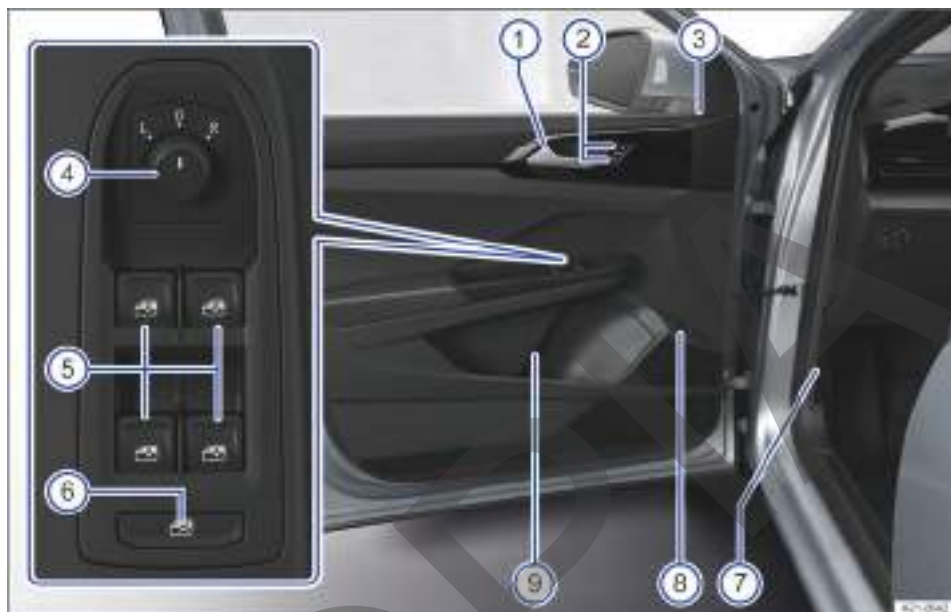





Fig. 3 Puerta del conductor: mandos.

①	Manilla interior de la puerta	
②	Tecla del cierre centralizado para bloquear y desbloquear el vehículo	60
③	Testigo de control del cierre centralizado	59
④	Mando giratorio para los ajustes y las funciones de los retrovisores exteriores	89
⑤	Teclas para accionar los elevalunas eléctricos 	65
⑥	Tecla para desactivar los mandos de los elevalunas eléctricos situados en las puertas traseras 	65
⑦	Palanca de desbloqueo del capó delantero 	227
⑧	Tecla para desbloquear la tapa del depósito de combustible 	206
⑨	Portaobjetos	
	– Con portabotellas	
	– Con espacio para guardar un chaleco reflectante	54 ◀

Lado del conductor

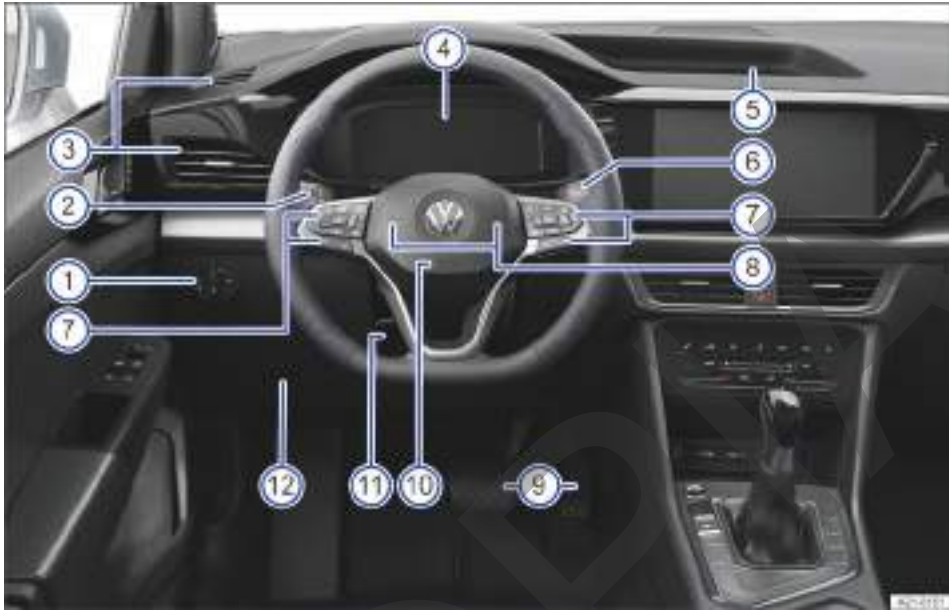

Fig. 4 Cuadro general del lado del conductor.

①	Mando de las luces	77
②	Palanca de los intermitentes y de la luz de carretera	77, 79
③	Difusores de aire	95
④	Cuadro de instrumentos	17
	– Con testigos de advertencia y de control	14
⑤	Portaobjetos	
⑥	Palanca del limpiavacristales	84
⑦	Mandos del volante multifunción:	
	– Para los sistemas de asistencia al conductor	131
	– Para seleccionar menús	18
	– Para aceptar llamadas telefónicas OK	186
	– Para Audio ◀ ▶	172
	– Para ajustar el volumen 🔊 🔇	172
	– Para cambiar entre el menú actual y el anterior VIEW	18
⑧	Bocina	
⑨	Pedales	99
⑩	Ubicación del airbag frontal del conductor	39
⑪	Palanca para ajustar la posición de la columna de dirección	70
⑫	Portaobjetos	

COPIA

Consola central

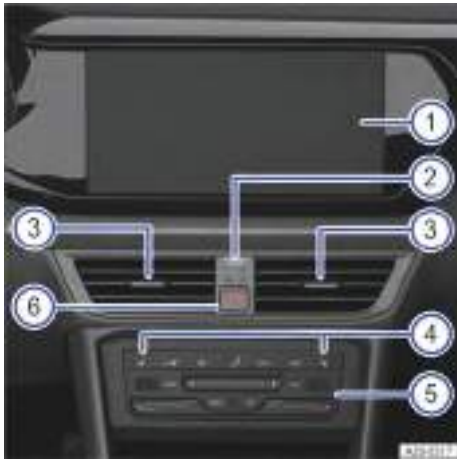

Fig. 5 Cuadro general de la parte superior de la consola central.

① Sistema de infotainment	172
② Testigo de control de la desactivación del airbag frontal del acompañante OFF	39
③ Difusores de aire	95
④ Teclas de la calefacción de los asientos	96
⑤ Mandos del climatizador y del sistema de calefacción y ventilación	92
⑥ Pulsador para conectar y desconectar los intermitentes de emergencia	53

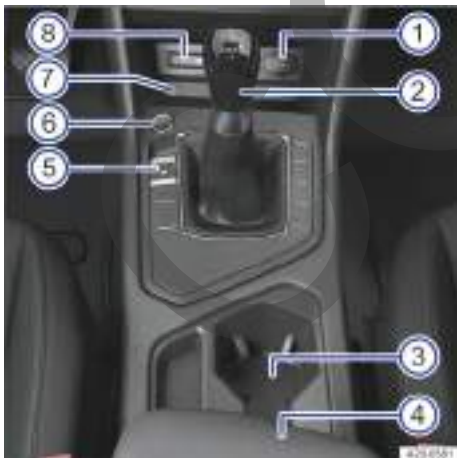

Fig. 6 Cuadro general de la parte inferior de la consola central.

① Toma de corriente de 12 voltios	163
② Palanca selectora del cambio automático	111

③	Portabebidas	
④	Reposabrazos central con portaobjetos	
⑤	Freno de estacionamiento electrónico	149
⑥	Pulsador para poner en marcha y apagar el motor (Press & Drive)	105
⑦	Portaobjetos	
	– Con función para carga inalámbrica según el estándar Qi	188
⑧	Tomas USB	

Lado del acompañante



Fig. 7 Lado del acompañante: cuadro general del tablero de instrumentos.



Fig. 8 Con la puerta del acompañante abierta: conmutador de llave en el tablero de instrumentos.

①	Ubicación del airbag frontal del acompañante en el tablero de instrumentos	39
②	Difusor de aire regulable	95
③	Ganteras con manilla	
④	Conmutador de llave para desactivar el airbag frontal del acompañante	39

Mandos en el revestimiento interior del techo

Símbolo	Significado
	Teclas para las luces interiores y de lectura → pág. 83
	Mando del techo de cristal → pág. 67
	Teclas de la cortinilla parasol → pág. 91

Información para el conductor

Símbolos en el cuadro de instrumentos





Los testigos de advertencia y de control pueden encenderse individualmente o combinados y sirven para advertir, indicar la presencia de alguna anomalía o avisar de la activación de determinadas funciones. Algunos se encienden al conectar el encendido y tienen que apagarse al cabo de cierto tiempo.











Los testigos de control que se encienden en el mando de las luces se explican en el capítulo "Luces" → pág. 78.

⚠ ADVERTENCIA

Si se ignoran los testigos de advertencia que se enciendan y los mensajes que se muestren, el vehículo podría quedarse parado en medio del tráfico; además, podrían producirse accidentes y lesiones graves o mortales.

- No ignore nunca los testigos de advertencia que se enciendan ni los mensajes que se muestren.
- Detenga el vehículo en cuanto sea posible y seguro.

Símbolo	Significado
	 ¡No continúe la marcha! Testigo de advertencia central → pág. 16
	Colocarse el cinturón de seguridad → pág. 35
	Fuerza de retención del freno de estacionamiento electrónico demasiado pequeña → pág. 150 Freno de estacionamiento electrónico conectado → pág. 149
BRAKE	 ¡No continúe la marcha! Avería en el sistema de frenos → pág. 105

Símbolo	Significado
	 ¡No continúe la marcha! Avería en el sistema de frenos → pág. 105
	¡No continúe la marcha! Nivel del líquido de frenos bajo → pág. 240
BRAKE WEAR	Comprobar las pastillas de freno → pág. 105
	¡Tome el control del vehículo y esté preparado para frenar! → pág. 135
	 ¡No continúe la marcha! Nivel de aceite del motor demasiado bajo → pág. 234
	 ¡No continúe la marcha! Presión del aceite del motor demasiado baja → pág. 234
	 ¡No continúe la marcha! Avería en el sistema del líquido refrigerante del motor → pág. 238
	 ¡No continúe la marcha! Avería en la dirección → pág. 119
	El asistente de salida del aparcamiento ha detectado un obstáculo marcha atrás → pág. 160
	 ¡No continúe la marcha! Avería en la alimentación de energía de 12 voltios → pág. 244
	Advertencia de colisión → pág. 141
	 ¡No continúe la marcha! Cambio sobrecalentado → pág. 115
	Testigo de advertencia central → pág. 16

Símbolo	Significado
	Sistema de airbags o de los pretensores de los cinturones desactivado con un equipo de diagnóstico → pág. 40
	Avería en el sistema de airbags o de los pretensores de los cinturones → pág. 40
	Comprobación del funcionamiento del testigo de control del airbag → pág. 40
OFF	Airbag frontal del acompañante desactivado → pág. 42
ON	Airbag frontal del acompañante activado → pág. 42
	Avería en el freno de estacionamiento electromecánico → pág. 150
	Comprobar las pastillas de freno → pág. 105
	Se enciende: avería en el programa electrónico de estabilización (ESC) → pág. 162
	Parpadea: programa electrónico de estabilización (ESC) o regulación antipatinaje en aceleración (ASR) regulando → pág. 160
	Regulación antipatinaje en aceleración (ASR) desconectada → pág. 161
	Avería en el sistema antibloqueo de frenos (ABS) → pág. 162
	Avería en el sistema del aceite del motor → pág. 235
	Nivel de aceite del motor demasiado bajo → pág. 234
	Nivel de aceite del motor demasiado alto → pág. 235
	Avería en el sistema del aceite del motor → pág. 235
	Depósito de combustible casi vacío → pág. 25
	Avería en el alumbrado del vehículo → pág. 81
	Avería en el sensor de lluvia y de luz → pág. 81, → pág. 86
	Avería en el limpiacristales → pág. 86
	Nivel del líquido lavacristales demasiado bajo → pág. 86

Símbolo	Significado
	Avería en la dirección → pág. 119
	¡No continúe la marcha!
	Presión de los neumáticos baja → pág. 256
	¡No continúe la marcha!
	Avería en el sistema de control de los neumáticos → pág. 256
	Front Assist desconectado → pág. 142
	Front Assist conectándose → pág. 143
	Avería en el regulador de velocidad → pág. 132
	Advertencia de velocidad → pág. 26
	Control de crucero adaptativo (ACC) no disponible → pág. 139
	Asistente de aviso de salida del carril (Lane Assist) regulando → pág. 145
	Avería en el detector de ángulo muerto → pág. 147
	El asistente de salida del aparcamiento frena → pág. 160
EPC	Avería en la gestión del motor → pág. 108
	Avería en el sistema de escape → pág. 209
	Filtro de partículas saturado de hollín → pág. 208
	Régimen del motor limitado → pág. 108
	Avería en la alimentación de energía de 12 voltios → pág. 244
	Avería en el cambio → pág. 115
	La llave del vehículo no está en el mismo → pág. 58
	¡Pise el pedal del freno! → pág. 115, → pág. 115
	Intermitentes → pág. 80
	Intermitente del remolque → pág. 80

Símbolo	Significado
	El regulador de velocidad está conectado y la regulación está activa. → pág. 131
	Limitador de velocidad conectado, regulación activa → pág. 133
	El asistente de aviso de salida del carril (Lane Assist) está activo. → pág. 145
	Control de cruceo adaptativo (ACC) regulando, ningún vehículo detectado por delante → pág. 138
	Control de cruceo adaptativo (ACC) regulando, vehículo detectado por delante → pág. 138
	Asistente de descenso activo → pág. 118
	Luz de carretera o ráfagas de luz → pág. 79
	Conducción de bajo consumo → pág. 24
	Asistente de descenso no activo → pág. 118
	Temperatura exterior inferior a +4 °C (+39 °F) → pág. 20, → pág. 23
	Sistema Start-Stop activo → pág. 110
	Sistema Start-Stop no disponible → pág. 110
	Conducción de bajo consumo → pág. 21
	Ha llegado el momento de realizar alguno de los servicios. → pág. 28
	Asistente de luz de carretera activo → pág. 79
	Front Assist conectándose → pág. 143
	Advertencia de la distancia → pág. 141
	Perfil de conducción Eco → pág. 120
	Perfil de conducción Normal → pág. 120
	Perfil de conducción Individual → pág. 120
	Perfil de conducción Sport → pág. 120

Símbolo	Significado
	Teléfono móvil conectado mediante Bluetooth® → pág. 21, → pág. 24
	Estado de carga de la batería del teléfono móvil → pág. 21, → pág. 24
	Referencia a información en el manual de instrucciones → pág. 16

Mensajes de advertencia y de información

Al conectar el encendido o durante la marcha se comprueba el estado de determinadas funciones y componentes del vehículo. Las anomalías se muestran en la pantalla del cuadro de instrumentos mediante símbolos de advertencia rojos y amarillos acompañados de mensajes y, dado el caso, de una señal acústica. La representación de los mensajes y los símbolos puede variar en función de la versión del cuadro de instrumentos.

Las anomalías existentes también se pueden consultar manualmente. Para ello, abra el menú Estado vehículo o Vehículo → pág. 30.

⚠ Advertencia con prioridad 1

El testigo de advertencia central rojo parpadea o se enciende, en parte acompañado de advertencias acústicas o símbolos adicionales. **⚠ ¡No continúe la marcha!** ¡Peligro! Compruebe la función que falla. Solicite inmediatamente la ayuda de personal especializado.

⚠ Advertencia con prioridad 2

El testigo de advertencia central amarillo parpadea o se enciende, en parte acompañado de advertencias acústicas o símbolos adicionales. Los fallos de funcionamiento o la falta de líquidos operativos pueden provocar daños en el vehículo y la avería del mismo. Compruebe lo antes posible la función que falla. Acuda inmediatamente a un taller especializado debidamente cualificado y solicite una revisión del sistema. Volkswagen recomienda un concesionario Volkswagen.

📖 Referencia a información en el manual de instrucciones

En el manual de instrucciones encontrará más información sobre la advertencia existente.

Mensaje informativo

Proporciona información sobre procesos en el vehículo.

 De existir varias advertencias, los símbolos correspondientes se encenderán sucesivamente durante unos segundos. Los símbolos permanecerán encendidos hasta que se elimine la causa.

 Si al conectar el encendido se muestran advertencias sobre anomalías existentes, posiblemente no se podrán realizar ajustes ni se podrá mostrar información de la manera descrita. Si la avería persiste, acuda a un taller especializado debidamente cualificado. Volkswagen recomienda un concesionario Volkswagen.

Introducción al cuadro de instrumentos

El vehículo está equipado con un cuadro de instrumentos digital. El cuadro de instrumentos muestra información básica, como la velocidad.

Además, en función del equipamiento, están a disposición las siguientes funciones, entre otras:

- Diferentes menús, p. ej., para los sistemas de asistencia al conductor
- Indicaciones del estado de los sistemas de asistencia al conductor
- Mensajes en la pantalla

Cuadro de instrumentos digital Pro

Cuadro general del cuadro de instrumentos digital Pro

El Digital Cockpit Pro es un cuadro de instrumentos digital con una pantalla TFT en color de alta resolución. Seleccionando diferentes perfiles de información se pueden visualizar indicaciones adicionales

- Testigos de advertencia y de control
- Información sobre el consumo y la autonomía

En los menús se pueden ajustar los contenidos individualmente y realizar ajustes.

ADVERTENCIA

Si el conductor se distrae durante la marcha, pueden producirse accidentes y lesiones graves.

- No maneje nunca el cuadro de instrumentos durante la marcha.
- Únicamente realice ajustes en el cuadro de instrumentos y el sistema de infotainment cuando el vehículo esté detenido.

ADVERTENCIA

Si hay un fallo grave en el cuadro de instrumentos, la pantalla puede apagarse. Además, puede encenderse el testigo de control .

- Estacione el vehículo de forma segura.
- Solicite la ayuda de personal especializado.

 Tras poner el motor en marcha con la batería de 12 voltios profundamente descargada o recién cambiada, o tras utilizar la ayuda de arranque, puede que algunos ajustes del sistema, p. ej., los ajustes de confort personalizados y las programaciones, se hayan desajustado o borrado. Compruebe y corrija estos ajustes cuando la batería esté lo suficientemente cargada.



Fig. 9 Cuadro de instrumentos digital Pro en el tablero de instrumentos (representación esquemática).

- ① Cuentarrevoluciones (revoluciones x 1000 por minuto del motor en marcha)
- ② Marcha o posición de la palanca selectora engranada o seleccionada actualmente → pág. 99
- ③ Indicaciones en la pantalla
- ④ Velocímetro
- ⑤ Indicación digital de la velocidad

Manejo del cuadro de instrumentos digital Pro



Fig. 10 Lado derecho del volante multifunción: manejo del cuadro de instrumentos digital Pro (variante 1).



Fig. 11 Lado derecho del volante multifunción: manejo del cuadro de instrumentos digital Pro (variante 2).

Vehículos con volante multifunción: Mientras haya una advertencia con prioridad 1, no se podrá acceder a ningún menú → pág. 16, *Mensajes de advertencia y de información*. Algunas advertencias se pueden confirmar y ocultar con la tecla **OK** del volante multifunción → fig. 10, → fig. 11.

Seleccionar un menú o una indicación informativa

Vehículos con volante multifunción:

1. Conecte el encendido.

2. Si se muestra un mensaje o el pictograma de un vehículo, pulse la tecla **OK**; si es necesario, varias veces.
3. Para mostrar un menú y moverse por él, pulse la tecla **↶** o **↷**.
4. Para abrir el menú o la indicación informativa que se muestre, pulse la tecla **OK** o espere unos segundos hasta que el menú o la indicación informativa se abra automáticamente.

Realizar ajustes en los menús

Vehículos con volante multifunción:

1. En el menú visualizado, pulse la tecla con flecha **↶** o **↷** hasta que se marque la opción de menú deseada.

La opción aparece enmarcada.

2. Para realizar las modificaciones deseadas, pulse la tecla **OK**.

La marca indica que la función o el sistema en cuestión están activados.

3. Para volver a la selección de menús, pulse la tecla **↶** o **↷**.

Tecla VIEW del volante multifunción

Con la tecla **VIEW** se puede cambiar entre la representación clásica de los instrumentos circulares, la representación tipo gran escenario sin perfiles de información y la vista ampliada con perfiles de información destacados. La representación clásica muestra los grandes instrumentos circulares a los lados y, en el centro, el perfil de información seleccionado.

1. Para seleccionar en la lista los perfiles de información preajustados, mantenga presionada la tecla **VIEW**:

Clásico Vista sin perfiles de información

Automático Los perfiles de información se adaptan al perfil de conducción seleccionado. Solo en los vehículos con selección del perfil de conducción.

Entrada 1 de la memoria Selección individual de los perfiles de información

Entrada 2 de la memoria Selección individual de los perfiles de información

Entrada 3 de la memoria Solo en los vehículos con sistema de navegación montado de fábrica.

 Si al conectar el encendido se muestran advertencias sobre anomalías existentes, posiblemente no se podrán realizar ajustes ni se podrá mostrar información de la manera descrita. Si la avería persiste, acuda a un taller especializado debidamente cualificado. Volkswagen recomienda un concesionario Volkswagen.

ADVERTENCIA

Si el conductor se distrae durante la marcha, pueden producirse accidentes y lesiones graves.

- No maneje nunca el cuadro de instrumentos digital Pro durante la marcha.
- Únicamente realice ajustes en el cuadro de instrumentos digital Pro y el sistema de infotainment cuando el vehículo esté detenido.

Indicaciones informativas del cuadro de instrumentos digital Pro

Perfiles de información

Mediante la opción **Digital Cockpit** del menú de los ajustes del vehículo del sistema de infotainment, se puede elegir entre diferentes perfiles de información sobre temas específicos → pág. 30. En función del perfil de información seleccionado, el cuadro de instrumentos digital Pro muestra información adicional en la parte central de los instrumentos circulares, o estos se ocultan y se muestra dicha información a lo ancho de toda la pantalla. Se puede elegir entre los siguientes perfiles de información:

- Audio. Indicación digital de la reproducción de audio actual.
- Aceleración. Representación gráfica de la aceleración longitudinal y transversal.
- Asistentes de conducción. Representación gráfica de diferentes sistemas de asistencia al conductor → pág. 131.
- Distancia recorrida. Indicación del trayecto recorrido.
- Indicación de la marcha. Indicación de la marcha engranada actualmente o de la relación de marchas seleccionada.
- Velocidad. Indicación de la velocidad.
- Altitud. Indicación de la altura actual sobre el nivel del mar.
- Brújula. Indicación digital de la brújula.
- Autonomía. Indicación de la autonomía restante.
- Consumo. Representación gráfica del consumo actual e indicación digital del consumo medio.

En función del equipamiento, el número y el contenido de los perfiles de información seleccionables puede variar.

Indicaciones posibles en la pantalla del cuadro de instrumentos digital Pro

En el cuadro de instrumentos digital Pro puede mostrarse diversa información en función del equipamiento del vehículo:

- Indicador de la temperatura exterior
- Sistemas de asistencia al conductor
- Indicador multifunción y menús para realizar diversos ajustes
- Recomendación de marcha → pág. 99
- Advertencias de velocidad
- Advertencia de velocidad para los neumáticos de invierno
- Puertas, capó delantero y portón trasero abiertos
- Indicaciones del sistema de infotainment y de la navegación
- Cuentakilómetros
- Postfuncionamiento del ventilador del radiador
- Letras distintivas del motor (LDM)
- Indicador de intervalos de servicio
- Indicación del estado del sistema Start-Stop → pág. 109
- Indicaciones del teléfono
- Hora
- Posición de la palanca selectora
- Mensajes de advertencia y de información
- Testigos de advertencia y de control → pág. 14
- En función del equipamiento: conducción de bajo consumo  Indicación del estado de la gestión de cilindros activa (ACT) → pág. 100

Indicador de la temperatura exterior

Si la temperatura exterior es inferior a aprox. +4 °C (+39 °F), en el indicador de la temperatura exterior se enciende además el símbolo del cristal de hielo . Este símbolo permanece encendido hasta que la temperatura exterior supera los +6 °C (+43 °F).

En las siguientes situaciones, la temperatura exterior indicada puede ser superior a la real debido al calor emitido por el motor:

- Cuando el vehículo está detenido.
- Cuando se circula muy despacio.

El margen de medición abarca desde -45 °C (-49 °F) hasta +76 °C (+169 °F).

ADVERTENCIA

Aunque la temperatura exterior sea superior al punto de congelación, puede haber hielo en carreteras y puentes.

El símbolo del cristal de hielo  indica que puede haber peligro de heladas.

A temperaturas exteriores superiores a +4 °C (+39 °F), también puede haber hielo aunque no se encienda el símbolo del cristal de hielo .

- ¡No se fíe nunca solamente del indicador de la temperatura exterior!

Recomendación de marcha

Durante la conducción, en el cuadro de instrumentos digital puede mostrarse una recomendación de la marcha que convendría elegir para ahorrar combustible → pág. 99.

Puertas, capó delantero y portón trasero abiertos

Tras desbloquear el vehículo y durante la marcha, en el cuadro de instrumentos digital se muestra si alguna de las puertas, el capó delantero o el portón trasero están abiertos y, dado el caso, también se indica con una señal acústica.

Advertencia de velocidad para los neumáticos de invierno

Si se supera la velocidad máxima ajustada, aparece una indicación en el cuadro de instrumentos digital.

En el sistema de infotainment, en el menú de los ajustes del vehículo, se pueden realizar ajustes para la advertencia de velocidad → pág. 250.

Cuentakilómetros

El cuentakilómetros total registra el kilometraje total recorrido por el vehículo.

El cuentakilómetros parcial trip indica los kilómetros recorridos desde la última vez que se puso a cero.

1. Ponga el cuentakilómetros parcial a cero en el sistema de infotainment o en el menú Servicio → pág. 27.

Postfuncionamiento del ventilador del radiador

Esta indicación aparece tras desconectar el encendido cuando el ventilador del radiador está postfuncionando.

El tiempo de postfuncionamiento del ventilador del radiador puede depender de:

- El tratamiento de los gases de escape, p. ej., en la regeneración del filtro de partículas.
- El enfriamiento activo de los frenos tras bajar una pendiente.
- La disipación del calor del motor tras un gran esfuerzo, p. ej., la conducción con remolque.

Letras distintivas del motor (LDM)

1. Abra el menú Servicio → pág. 27.

2. Seleccione la opción de menú **Letras distintivas del motor**.

Indicaciones del teléfono

Cuando hay un teléfono móvil conectado mediante Bluetooth, en el cuadro de instrumentos digital se muestra el símbolo de Bluetooth .

Adicionalmente, el símbolo  indica el estado de carga de la batería del teléfono.

Posición de la palanca selectora

La posición actual de la palanca selectora se muestra tanto junto a la palanca como en el cuadro de instrumentos digital.

Cuando la palanca se encuentra en la posición D/S o Tiptronic, dado el caso se muestra en el cuadro de instrumentos digital la marcha engranada en cada momento → pág. 111.

Conducción de bajo consumo

Durante la marcha, en el cuadro de instrumentos digital aparece la indicación  cuando el vehículo circula con un consumo bajo.

 En un taller especializado debidamente cualificado se pueden programar otras funciones o cambiar las existentes en función del equipamiento del vehículo. Volkswagen recomienda un concesionario Volkswagen.

 Existen diversos cuadros de instrumentos, de ahí que puedan variar las versiones y las indicaciones de la pantalla. En el caso de las pantallas sin visualización de mensajes informativos o de advertencia, las anomalías se indican solamente mediante testigos de control.

 Algunas indicaciones del cuadro de instrumentos digital pueden quedar ocultas por algún suceso repentino, p. ej., una llamada entrante.

 En función del equipamiento, algunos ajustes e indicaciones pueden realizarse o mostrarse también en el sistema de infotainment. <

Cuadro de instrumentos digital Basic

Cuadro general del cuadro de instrumentos digital Basic

El Digital Cockpit es un cuadro de instrumentos digital con una pantalla TFT en color de alta resolución. Seleccionando diferentes vistas, p. ej., "Cuentarrevoluciones", y diferentes indicaciones en el área de vi-

sualización principal y en las áreas de visualización secundarias, se pueden visualizar otros contenidos. En adelante se utilizará la denominación "cuadro de instrumentos digital Basic" para el Digital Cockpit.

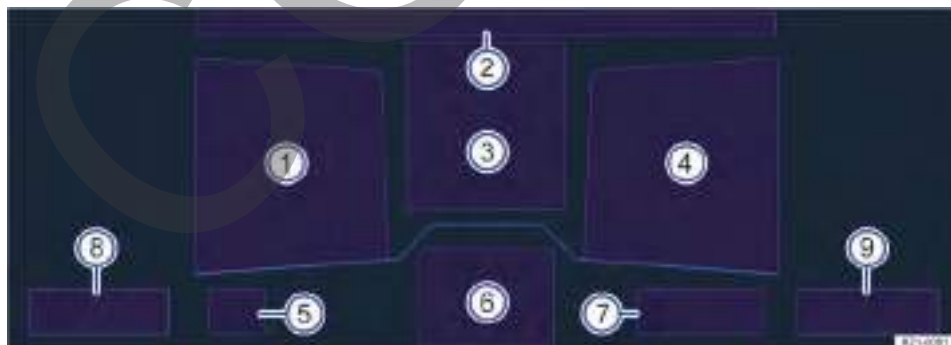

Fig. 12 Cuadro de instrumentos digital Basic en el tablero de instrumentos (representación esquemática).

- 1 Área de visualización secundaria
- 2 Hora, brújula y temperatura
- 3 Área de visualización principal

- ④ Área de visualización secundaria
- ⑤ Marcha o posición de la palanca selectora seleccionada actualmente
- ⑥ Sistema de asistencia al conductor activo
- ⑦ Autonomía
- ⑧ Indicador de temperatura del líquido refrigerante del motor
- ⑨ Indicador del nivel de combustible



Manejo del cuadro de instrumentos digital Basic



Fig. 13 Lado derecho del volante multifunción: manejo del cuadro de instrumentos digital Basic (variante 1).



Fig. 14 Lado derecho del volante multifunción: manejo del cuadro de instrumentos digital Basic (variante 2).

Vehículos con volante multifunción: Mientras haya una advertencia con prioridad 1, no se podrá acceder a ningún menú → pág. 16, *Mensajes de advertencia y de información*. Algunas advertencias se pueden confirmar y ocultar con la tecla **OK** del volante multifunción → fig. 13, → fig. 14.

Vistas del área de visualización principal

1. **Vehículos con volante multifunción:** Para cambiar el área de visualización principal, pulse la tecla **VIEW**.

En el área de visualización se pueden mostrar las siguientes vistas:

Vista digital Velocímetro digital con indicaciones secundarias

Velocidad Representación clásica del velocímetro como instrumento circular

Cuentarrevoluciones Representación clásica del cuentarrevoluciones como instrumento circular

El número y el contenido de las informaciones mostradas puede variar según el equipamiento.

i Tras desconectar el encendido, aparece una indicación con información del estado del vehículo, como el kilometraje total.

i En las vistas "Velocidad" y "Cuentarrevoluciones" se puede configurar una indicación secundaria adicional en el centro del instrumento circular.

Seleccionar indicaciones secundarias

Vehículos con volante multifunción: Las indicaciones secundarias pueden configurarse u ocultarse individualmente. En las indicaciones secundarias pueden mostrarse diferentes datos de viaje, indicaciones de navegación o información sobre la reproducción de audio o la interfaz de teléfono. Para seleccionar las indicaciones secundarias, proceda como sigue:

1. Con la tecla **←** o **→**, seleccione el área de visualización secundaria derecha o izquierda.
2. Mediante las teclas con flecha **▲** o **▼**, seleccione la indicación secundaria deseada.
3. Confirme la selección con la tecla **OK**.

Seleccionar indicaciones secundarias en el instrumento circular

Vehículos con volante multifunción:

1. Mediante las teclas con flecha (◀) o (▼), seleccione la indicación secundaria deseada.
2. Confirme la selección con la tecla (OK).



Si al conectar el encendido se muestran advertencias sobre anomalías existentes, posiblemente no se podrán realizar ajustes ni se podrá mostrar información de la manera descrita. Si la avería persiste, acuda a un taller especializado debidamente cualificado. Volkswagen recomienda un concesionario Volkswagen.

⚠ ADVERTENCIA

Si el conductor se distrae durante la marcha, pueden producirse accidentes y lesiones graves.

- No maneje nunca el cuadro de instrumentos digital Basic durante la marcha.
- Únicamente realice ajustes en el cuadro de instrumentos digital Basic y el sistema de infotainment cuando el vehículo esté detenido.

Indicaciones informativas del cuadro de instrumentos digital Basic

Posibles indicaciones en la pantalla

En el área de visualización principal y en las áreas de visualización secundarias del cuadro de instrumentos digital Basic, puede mostrarse información diferente en función del equipamiento del vehículo:

- Indicador de la temperatura exterior
- Fecha y hora
- Velocidad digital
- Sistemas de asistencia al conductor
- Indicador de los datos de viaje, p. ej., Dur. trayecto/recorrido
- Recomendación de marcha → pág. 99
- Advertencia de velocidad para los neumáticos de invierno
- Puertas, capó delantero y portón trasero abiertos
- Cuentakilómetros
- Postfuncionamiento del ventilador del radiador
- Letras distintivas del motor (LDM)
- Temperatura del aceite del motor
- Indicaciones de la radio
- Indicador de intervalos de servicio

— Indicación del estado del sistema Start-Stop → pág. 109

— Indicaciones del teléfono

— Posición de la palanca selectora

— Mensajes de advertencia y de información

— Testigos de advertencia y de control

— En función del equipamiento: conducción de bajo consumo Indicación del estado de la gestión de cilindros activa (ACT) → pág. 100



En el submenú se pueden realizar más ajustes.

Indicador de la temperatura exterior

Si la temperatura exterior es inferior a aprox. +4 °C (+39 °F), en el indicador de la temperatura exterior se enciende además el símbolo del cristal de hielo . Este símbolo permanece encendido hasta que la temperatura exterior supera los +6 °C (+43 °F).

En las siguientes situaciones, la temperatura exterior indicada puede ser superior a la real debido al calor emitido por el motor:

- Cuando el vehículo está detenido.
- Cuando se circula muy despacio.

El margen de medición abarca desde -45 °C (-49 °F) hasta +76 °C (+169 °F).

⚠ ADVERTENCIA

Aunque la temperatura exterior sea superior al punto de congelación, puede haber hielo en carreteras y puentes.

El símbolo del cristal de hielo indica que puede haber peligro de heladas.

A temperaturas exteriores superiores a +4 °C (+39 °F), también puede haber hielo aunque no se encienda el símbolo del cristal de hielo .

- ¡No se fíe nunca solamente del indicador de la temperatura exterior!

Recomendación de marcha

Durante la conducción, en el cuadro de instrumentos digital puede mostrarse una recomendación de la marcha que convendría elegir para ahorrar combustible → pág. 99.

Puertas, capó delantero y portón trasero abiertos

Tras desbloquear el vehículo y durante la marcha, en el cuadro de instrumentos digital se muestra si alguna de las puertas, el capó delantero o el portón trasero están abiertos y, dado el caso, también se indica con una señal acústica.

Advertencia de velocidad para los neumáticos de invierno

Si se supera la velocidad máxima ajustada, aparece una indicación en el cuadro de instrumentos digital.

En el sistema de infotainment, en el menú de los ajustes del vehículo, se pueden realizar ajustes para la advertencia de velocidad → pág. 250.

Postfuncionamiento del ventilador del radiador

Esta indicación aparece tras desconectar el encendido cuando el ventilador del radiador está postfuncionando.



El tiempo de postfuncionamiento del ventilador del radiador puede depender de:

- El tratamiento de los gases de escape, p. ej., en la regeneración del filtro de partículas.
- El enfriamiento activo de los frenos tras bajar una pendiente.
- La disipación del calor del motor tras un gran esfuerzo, p. ej., la conducción con remolque.

Letras distintivas del motor (LDM)

1. Abra el menú Servicio → pág. 27.
2. Seleccione la opción de menú **Letras distintivas del motor**.

Indicaciones del teléfono

Si la indicación secundaria **Teléfono** está activada y hay un teléfono móvil conectado mediante Bluetooth, en el cuadro de instrumentos digital se muestra el símbolo de Bluetooth . Adicionalmente, el símbolo  indica el estado de carga de la batería del teléfono.

 En el submenú se muestra una lista de las últimas llamadas y es posible devolver la llamada a los contactos mostrados.



Posición de la palanca selectora del cambio automático

La posición actual de la palanca selectora y, dependiendo del perfil de conducción seleccionado, la marcha engranada se muestran junto a la palanca selectora como en el cuadro de instrumentos digital. Al accionar el freno o la palanca selectora, se muestra el esquema de las marchas en el cuadro de instrumentos.

Conducción de bajo consumo

Durante la marcha, en el cuadro de instrumentos digital aparece la indicación  cuando el vehículo circula con un consumo bajo.

 Algunas indicaciones del cuadro de instrumentos digital pueden quedar ocultas por algún suceso repentino, p. ej., una llamada entrante.

 En función del equipamiento, algunos ajustes e indicaciones pueden realizarse o mostrarse también en el sistema de infotainment. 



Cuentarrevoluciones

El principio de la zona roja del cuentarrevoluciones indica el régimen máximo permitido del motor para todas las marchas tras el rodaje del mismo y funcionando a temperatura de servicio.

Antes de alcanzar la zona roja se debería cambiar a la marcha inmediatamente superior, situar la palanca selectora en la posición D/S o levantar el pie del acelerador.

AVISO

- Cuando el motor esté frío, evite regímenes altos del motor, someter este a grandes esfuerzos y los acelerones.
- Para evitar daños en el motor, no permita que la aguja del cuentarrevoluciones permanezca mucho tiempo en la zona roja de la escala.

 Cambiar pronto a una marcha superior contribuye a reducir el consumo de combustible y los ruidos de funcionamiento. 

Indicador del nivel de combustible

Indicador digital del nivel de combustible



Fig. 15 Indicador del nivel de combustible en el cuadro de instrumentos digital Pro (representación esquemática).



Fig. 16 Indicador del nivel de combustible en el cuadro de instrumentos digital Basic (representación esquemática).

⚠ ADVERTENCIA

Si se circula con un nivel demasiado bajo de combustible, el vehículo podría quedarse parado en medio del tráfico; además, podrían producirse accidentes y lesiones graves.

- Si el nivel del depósito de combustible está demasiado bajo, el combustible podría llegar de forma irregular al motor, especialmente al subir o bajar pendientes.
- La dirección y los sistemas de asistencia al conductor y a la frenada no funcionan si el motor marcha irregularmente o se apaga por falta de combustible o por una alimentación irregular de este.
- Para evitar que el vehículo se quede parado por falta de combustible, reposte siempre que solo quede un cuarto de combustible en el depósito.

ⓘ AVISO

No apure nunca completamente el depósito. Si la alimentación de combustible es irregular, se pueden producir fallos en la combustión y podría llegar combustible sin quemar al sistema de escape.

La flecha pequeña situada en el indicador del nivel de combustible junto al símbolo del surtidor de combustible señala hacia el lado del vehículo donde se encuentra la tapa del depósito de combustible.

Problemas y soluciones

🛢 Depósito de combustible casi vacío

El testigo de control se enciende en amarillo. Se está utilizando el combustible de la reserva (marca roja).

1. Reposte en cuanto tenga la oportunidad.

Indicador de temperatura del líquido refrigerante del motor

Indicador digital de temperatura del líquido refrigerante del motor

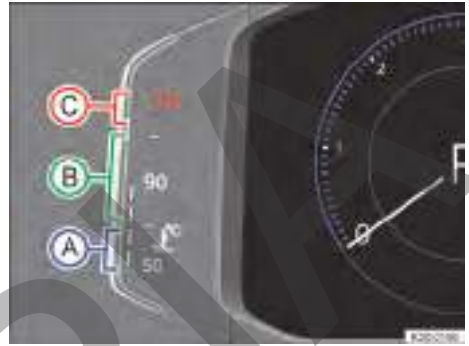

Fig. 17 Indicador de temperatura del líquido refrigerante del motor en el cuadro de instrumentos digital Pro (representación esquemática).

- (A) Zona fría. El motor aún no ha alcanzado la temperatura de servicio. Evite regímenes elevados del motor y someter el motor a grandes esfuerzos mientras este no haya alcanzado la temperatura de servicio.
- (B) Zona normal
- (C) Zona de advertencia. Si se somete el motor a grandes esfuerzos, especialmente a temperaturas ambiente altas, la barra puede desplazarse a la zona de advertencia.

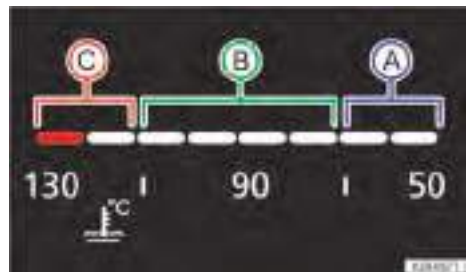



Fig. 18 Indicador de temperatura del líquido refrigerante del motor en el cuadro de instrumentos digital Basic (representación esquemática).

- (A) Zona fría. El motor aún no ha alcanzado la temperatura de servicio. Evite regímenes elevados

del motor y someter el motor a grandes esfuerzos mientras este no haya alcanzado la temperatura de servicio.

- B Zona normal
- C Zona de advertencia. Si se somete el motor a grandes esfuerzos, especialmente a temperaturas ambiente altas, la barra puede desplazarse a la zona de advertencia.

Si parpadea el testigo de control , la temperatura del líquido refrigerante es demasiado alta o el nivel del mismo demasiado bajo → pág. 238.

Indicador de los datos de viaje

El indicador de los datos de viaje muestra los datos de viaje y valores de consumo. En función del equipamiento del vehículo, se pueden mostrar diversos datos de viaje. Los datos de viaje mostrados dependen del comportamiento de marcha actual, del estado del vehículo, p. ej., la regeneración del filtro de partículas, y de la situación de marcha actual, p. ej., un desplazamiento urbano. Los datos de viaje se calculan como valor medio a lo largo de tramos de diferente longitud. Por ello, el valor actual mostrado puede variar del valor medio real.

Memoria Desde la salida

Si se interrumpe la marcha durante más de 2 horas, la memoria se borra.

Memoria Desde el repostaje

Visualización y memorización de los datos de viaje y de los valores de consumo recopilados. Al repostar, la memoria se borra.

Memoria Cálculo total

Esta memoria recoge los datos de viaje hasta un máximo de 19 horas y 59 minutos o 99 horas y 59 minutos, o hasta un máximo de 1999,9 km (mi) o 9999,9 km (mi). Cuando se sobrepasa alguno de estos valores máximos, la memoria se borra. Los valores máximos varían en función de la versión del cuadro de instrumentos.

Indicador de los datos de viaje del cuadro de instrumentos digital Pro

En el cuadro de instrumentos digital Pro tiene a disposición los datos de viaje en el menú contextual.

Cambiar entre las indicaciones en el cuadro de instrumentos digital Pro

Vehículos con volante multifunción:

1. Pulse la tecla  o  del volante multifunción.

Cambiar de memoria en el cuadro de instrumentos digital Pro

Vehículos con volante multifunción:

1. Pulse la tecla  del volante multifunción.





Borrar las memorias de los datos de viaje en el cuadro de instrumentos digital Pro

Vehículos con volante multifunción:

1. Seleccione la memoria que desee borrar.
2. Pulse la tecla  del volante multifunción.

Ajustar la advertencia de velocidad en el cuadro de instrumentos digital Pro

Vehículos con volante multifunción:

1. Seleccione la indicación Advertencia a --- km/h o Advertencia a --- mph.
2. Para guardar la velocidad actual y activar la advertencia, pulse la tecla  del volante multifunción.
3. Ajuste la velocidad en el transcurso de aprox. 5 segundos mediante las teclas con flecha  y  del volante multifunción. A continuación, pulse la tecla  o espere unos segundos.

La velocidad queda guardada y la advertencia activada.

4. Para desactivarla, pulse de nuevo la tecla . La velocidad guardada se borra.

La advertencia se puede ajustar para velocidades comprendidas entre 30 km/h (18 mph) y 250 km/h (155 mph).





En función del país, a velocidades superiores a 80 km/h (50 mph) aprox. se emite una vez una advertencia acústica, y a más de 120 km/h (75 mph) aprox., una advertencia acústica permanente. Además, en la pantalla del cuadro de instrumentos se enciende el testigo de control . Esta advertencia es obligatoria por ley y no se puede modificar.

Indicador de los datos de viaje del cuadro de instrumentos digital Basic

En el cuadro de instrumentos digital Basic, tiene a disposición los datos de viaje en el área de visualización secundaria.

Seleccionar el indicador de los datos de viaje en el cuadro de instrumentos digital Basic

Vehículos con volante multifunción:

1. Con la tecla  o , seleccione el área de visualización secundaria derecha o izquierda.
2. Mediante las teclas con flecha  y , seleccione el indicador de los datos de viaje deseado.
3. Confirme la selección con la tecla .

Restablecer las indicaciones de los datos de viaje del cuadro de instrumentos digital Basic

Vehículos con volante multifunción:

1. Pulse la tecla o .
2. Con las teclas y , seleccione la indicación correspondiente en el menú de configuración.
Si hay una flecha detrás de la entrada en el menú de configuración, significa que hay un submenú.
3. En el submenú, seleccione **Restablecer todos los ajustes/datos** y confirme con la tecla **OK**.

Datos de viaje en el sistema de infotainment

Además de en el cuadro de instrumentos, los datos de viaje también se pueden mostrar en el sistema de infotainment.

Seleccionar las indicaciones en el sistema de infotainment

En el sistema de infotainment, en el menú de los ajustes del vehículo, se puede ajustar qué datos de viaje se deberán mostrar → pág. 30.

Cons. medio

El consumo medio de combustible se muestra tras recorrer 300 m (984 ft) aprox.

Autonomía

Distancia aproximada en km (mi) que aún se puede recorrer si se mantiene el mismo estilo de conducción.

Velocidad media

La velocidad media se muestra tras recorrer 100 m (328 ft) aprox.

ADVERTENCIA

Si el conductor se distrae durante la marcha, pueden producirse accidentes y lesiones graves.

- No maneje nunca el cuadro de instrumentos durante la marcha.
- Únicamente realice ajustes en el cuadro de instrumentos y el sistema de infotainment cuando el vehículo esté detenido.

Servicio

Menú Servicio

En el menú Servicio pueden realizarse diversos ajustes en función del equipamiento.

Abrir el menú Servicio en el cuadro de instrumentos digital Pro

1. Seleccione el perfil de información **Autonomía**.
2. Mantenga presionada la tecla **OK** del volante multifunción durante aprox. 4 segundos.
3. Navegue por el menú con las teclas del volante multifunción.

Abrir el menú Servicio en el cuadro de instrumentos digital Basic

1. Seleccione la indicación secundaria **Dur. trayecto/recorrido**.
2. Mantenga presionada la tecla o del volante multifunción en la misma dirección durante aprox. 6 segundos.
3. Navegue por el menú con las teclas y .

Reiniciar el indicador de intervalos de servicio

1. Seleccione el menú **Servicio**.
2. Siga las instrucciones de la pantalla del cuadro de instrumentos.

Restablecer el servicio de aceite

1. Seleccione el menú **Restablec. servicio de aceite**.
2. Siga las instrucciones de la pantalla del cuadro de instrumentos.

Restablecer el cuentakilómetros parcial en el cuadro de instrumentos digital Pro

1. Seleccione el menú **Restablecer trip**.
2. Siga las instrucciones de la pantalla del cuadro de instrumentos.

Mostrar las letras distintivas del motor (LDM)

1. Seleccione el menú **Letras distintivas del motor**.
Las letras distintivas del motor se muestran en la pantalla del cuadro de instrumentos.

Ajustar la hora

1. Seleccione el menú **Hora**.
2. Ajuste la hora correcta mediante las teclas con flecha y .

Mostrar la información sobre los derechos de autor

1. Para consultar información sobre los derechos de autor, seleccione el menú **Copyright**.

Indicador de intervalos de servicio

Las indicaciones acerca de los servicios aparecen en la pantalla del cuadro de instrumentos y en el siste-

ma de infotainment. Existen varias versiones del cuadro de instrumentos y del sistema de infotainment, de ahí que puedan diferir las indicaciones de las pantallas.

En Volkswagen se distingue entre servicios de cambio de aceite e inspecciones. El indicador de intervalos de servicio informa de la fecha del próximo servicio que incluye un cambio del aceite del motor y de la próxima inspección que se ha de realizar.

En los vehículos con intervalo de servicio de cambio de aceite fijo, ya vienen predeterminados los intervalos de servicio.

En los vehículos con intervalo de servicio de cambio de aceite flexible, los intervalos se calculan individualmente. Solo hay que realizar un servicio de cambio de aceite cuando el vehículo lo necesita. Para ello también se tienen en cuenta las condiciones en las que se utiliza el vehículo y el estilo de conducción individual. El preaviso de servicio se muestra por primera vez 30 días antes de la fecha en la que corresponda realizar el servicio de cambio de aceite. Los kilómetros y el tiempo que faltan se redondean siempre a 100 km (mi) y a días completos, respectivamente.

Preaviso de servicio

Si hubiera que realizar próximamente un servicio de cambio de aceite o una inspección, aparecerá un preaviso al conectar el encendido.

La cifra indicada son los kilómetros que aún se pueden recorrer o el tiempo que falta hasta el próximo servicio.

Servicio

Cuando llegue el momento de realizar un servicio de cambio de aceite o una inspección, sonará una señal acústica al conectar el encendido y puede aparecer el símbolo de la llave fija  durante unos segundos en el cuadro de instrumentos digital, así como una de las siguientes indicaciones:

- ¡Inspección ahora!
- ¡Servicio de aceite ahora!
- ¡Servicio de aceite e inspección ahora!

Consultar la fecha de los servicios en el sistema de infotainment

Con el encendido conectado, el motor apagado y el vehículo detenido se puede consultar cuándo hay que realizar el servicio actual:

1. Según la versión, pulse la tecla o el botón de función **(MENU)** del sistema de infotainment y seleccione el menú **Vehículo**.

O bien: según la versión, pulse la tecla o el botón de función **(CAR)**.

2. En función de la versión, seleccione el menú **Ajustes**.
3. Para visualizar la información sobre los servicios, seleccione la opción de menú **(Servicio)**.

Consultar la fecha de los servicios en el cuadro de instrumentos digital

Con el encendido conectado, el motor apagado y el vehículo detenido se puede consultar cuándo hay que realizar el servicio actual:

1. Abra el menú **Servicio** → pág. 27.

Reiniciar el indicador de intervalos de servicio

Si no se ha reiniciado el indicador de intervalos de servicio tras el servicio de cambio de aceite o la inspección, se puede hacer como sigue:

El indicador de intervalos de servicio solo se puede reiniciar a través del menú **Servicio** → pág. 27.

No reinicie el indicador entre los intervalos de servicio; de lo contrario, las indicaciones resultarán incorrectas.

Si se reinicia manualmente el intervalo de servicio de cambio de aceite, el indicador de intervalos de servicio cambia a un intervalo de servicio fijo, también en los vehículos con el intervalo de servicio de cambio de aceite flexible.

 El mensaje de servicio desaparece automáticamente al cabo de unos segundos si el motor está en marcha o pulsando la tecla **(OK/RESET)** de la palanca del limpiacristales o la tecla **(OK)** del volante multifunción.

 En los vehículos con intervalo de servicio flexible, si la batería de 12 voltios estuvo desebornada durante un periodo de tiempo largo, no será posible calcular el tiempo que falta para el próximo servicio de cambio de aceite. De ahí que el indicador de intervalos de servicio pueda mostrar cálculos incorrectos. En este caso habrá que tener en cuenta los intervalos de mantenimiento máximos permitidos. ◀

Hora

Ajustar la hora en el sistema de infotainment

1. Según la versión, pulse la tecla o el botón de función **(MENU)** y abra el menú **Vehículo**.

O bien: según la versión, pulse la tecla o el botón de función **(CAR)**.

2. En función de la versión, abra el menú **Ajustes**.
3. Para ajustar la hora, seleccione la opción de menú **Hora y fecha**.

Ajustar la hora en el cuadro de instrumentos digital Pro

1. Seleccione el perfil de información Autonomía.
2. Mantenga presionada la tecla **OK** del volante multifunción hasta que se muestre el menú Servicio en la pantalla del cuadro de instrumentos → pág. 27.
3. Seleccione el menú Hora.
4. Ajuste la hora correcta con las teclas **Δ** o **▽**.

Ajustar la hora en el cuadro de instrumentos digital Basic

1. Abra el menú Servicio → pág. 27.
2. Seleccione el menú Hora.
3. Ajuste la hora correcta con la tecla **OK**.

Indicaciones deportivas

Monitor de potencia



Fig. 19 En la pantalla del sistema de infotainment: monitor de potencia.

1. Indicador de la presión de sobrealimentación
2. Cuentarrevoluciones
3. Indicador de la velocidad
4. Indicación de la marcha
5. Indicador TPS
6. Indicador del nivel de combustible
7. Indicador de temperatura del líquido refrigerante del motor

El monitor de potencia es un indicador para la conducción deportiva. Los instrumentos digitales muestran en tiempo real valores relativos a la potencia del motor, la temperatura y la aceleración, que se registran mediante sensores del vehículo. De este modo, el conductor tiene una visión general de la dinámica de marcha.

El número y el contenido de las informaciones mostradas puede variar según el equipamiento.

Abrir el monitor de potencia

1. Con un dedo, deslice hacia la izquierda la pantalla de inicio del sistema de infotainment.
2. Pulse el botón de función **Sport**.

Se pueden mostrar los siguientes instrumentos:

- **Indicador de la presión de sobrealimentación:** Este indicador → fig. 19 1 (a la izquierda) muestra la presión en bares en el tramo comprendido entre el turbocompresor y el motor. Cuanto más llena se encuentre la barra en el indicador, más potencia entregará el motor.
- **Cuentarrevoluciones:** El cuentarrevoluciones → fig. 19 2 indica las revoluciones por minuto del motor.
- **Indicador de la velocidad:** El indicador de la velocidad → fig. 19 3 muestra la velocidad actual en km/h.
- **Indicador de la posición de la palanca selectora:** El indicador → fig. 19 4 muestra la marcha o la posición de la palanca selectora engranada o seleccionada actualmente.
- **Indicador TPS:** El indicador TPS → fig. 19 5 muestra la posición de la válvula de mariposa. La barra horizontal se mueve hacia la derecha cuando se pisa el pedal del acelerador.
- **Indicador del nivel de combustible:** Este indicador → fig. 19 6 es equivalente al homólogo del cuadro de instrumentos. Cuando el vehículo utiliza combustible, la barra horizontal se mueve hacia la izquierda.
- **Indicador de temperatura del líquido refrigerante del motor:** Este indicador → fig. 19 7 es equivalente al homólogo del cuadro de instrumentos. Cuando se somete el motor a esfuerzos excesivos o altas temperaturas exteriores, la barra horizontal se mueve hacia la derecha. Esto no tiene importancia mientras el testigo de control  no se encienda ni parpadee en la pantalla del cuadro de instrumentos.

⚠️ ADVERTENCIA

Si el conductor se distrae puede dar lugar a un accidente y a que se produzcan lesiones. Manejar el sistema de infotainment puede distraer la atención del tráfico.

- Conduzca siempre prestando atención al tráfico y de forma responsable.

ⓘ AVISO

Tras arrancar el motor en frío, evite regímenes altos del motor, someterlo a grandes esfuerzos y los acelerones.

ⓘ Debido al método disponible en el vehículo para la obtención de los valores de potencia, los valores mostrados pueden no ser totalmente exactos.

Menú Ajustes del vehículo

En el sistema de infotainment, en el menú de los ajustes del vehículo, se pueden activar y desactivar determinadas funciones y sistemas, así como realizar ajustes.

Abrir el menú Ajustes del vehículo

1. Conecte el encendido.
2. Dado el caso, encienda el sistema de infotainment.
3. En función del equipamiento, pulse la tecla o el botón de función (MENU) y seleccione el menú Vehículo.

O bien: según la versión, pulse la tecla o el botón de función (CAR) y seleccione el menú Ajustes.

O bien: pulse el botón de función (☰) y seleccione el menú Auto.

4. Para abrir otros menús dentro del menú Ajustes del vehículo o para realizar ajustes en las opciones de menú, pulse brevemente el botón de función (☞) y los botones de función correspondientes.
5. Para volver al menú anterior, pulse el botón de función (◀).

La marca indica que la función o el sistema en cuestión están activados.

Ajustes del sistema y visualización de información relativa al vehículo

- Ajustes del vehículo
- En función del equipamiento: Think Blue. Trainer.

- En función del equipamiento: monitor de potencia → pág. 29
- En función del equipamiento: cronómetro
- Indicador Offroad → pág. 121
- Cuadro de instrumentos digital (Pro) → pág. 17, → pág. 19
- Cuadro de instrumentos digital (Basic) → pág. 21, → pág. 23
- Medios activos
- Datos de viaje
- Estado del vehículo
- Selección de la emisora de radio

ⓘ Tras poner el motor en marcha con la batería de 12 voltios profundamente descargada o recién cambiada, o tras utilizar la ayuda de arranque, puede que algunos ajustes del sistema, como las funciones de confort personalizadas, se hayan desajustado o borrado. Compruebe y corrija estos ajustes cuando la batería esté lo suficientemente cargada.

⚠️ ADVERTENCIA

Si el conductor se distrae puede dar lugar a un accidente y a que se produzcan lesiones. Manejar el sistema de infotainment puede distraer la atención del tráfico.

- Conduzca siempre prestando atención al tráfico y de forma responsable.

Sistema de detección del cansancio

📖 Introducción al tema



Fig. 20 En la pantalla del cuadro de instrumentos: símbolo de detección del cansancio.

El sistema de detección del cansancio informa al conductor cuando deduce que este está cansado por su comportamiento al volante.

El sistema de detección del cansancio registra al inicio de un trayecto el comportamiento al volante del conductor y a partir del mismo realiza una evaluación del cansancio. Esta se compara continuamente con el comportamiento actual al volante. Si el sistema detecta cansancio en el conductor, informa al respecto de forma acústica, así como de forma óptica con un símbolo y un mensaje complementario en la pantalla del cuadro de instrumentos → fig. 20. El aviso de la pantalla del cuadro de instrumentos se muestra durante aprox. 5 segundos y, dado el caso, se vuelve a mostrar una segunda vez. El sistema guarda el último aviso que tiene lugar.

Condiciones de funcionamiento

El comportamiento al volante solo se valora a velocidades comprendidas entre 60 km/h (37 mph) y 200 km/h (125 mph) aprox.

⚠ ADVERTENCIA

La tecnología inteligente del sistema de detección del cansancio no puede salvar los límites impuestos por las leyes físicas y solo funciona dentro de los límites del sistema. No permita que el mayor confort que proporciona el sistema de detección del cansancio le induzca a correr ningún riesgo que comprometa la seguridad. Cuando realice viajes largos, haga con regularidad descansos suficientemente largos.

- El conductor es siempre el responsable de determinar su capacidad para conducir.
- No conduzca nunca cuando se sienta cansado.
- El sistema no detecta siempre el cansancio del conductor. Tenga en cuenta la información del apartado Limitaciones del sistema de detección del cansancio.
- En algunas situaciones, el sistema puede interpretar erróneamente una maniobra intencionada como un signo de cansancio del conductor.
- ¡En caso del llamado microsueño, no tiene lugar ninguna advertencia fuerte!
- Tenga en cuenta las indicaciones de la pantalla del cuadro de instrumentos y actúe según se las mismas.

 El sistema de detección del cansancio solo ha sido diseñado para la conducción por autovías y carreteras en buen estado.

 En caso de avería, encargue una revisión del sistema a un taller especializado cualificado para ello. Volkswagen recomienda un concesionario Volkswagen.

Limitaciones del sistema de detección del cansancio

 **Tenga en cuenta**  al principio de este capítulo, en la página 30.

El sistema de detección del cansancio está sujeto a determinadas limitaciones propias del sistema. Las siguientes condiciones pueden provocar que el sistema funcione de forma limitada o no funcione en absoluto:



- velocidades inferiores a 60 km/h (37 mph) aprox.
- velocidades superiores a 200 km/h (125 mph) aprox.
- tramos con curvas
- carreteras en mal estado
- condiciones meteorológicas adversas
- conducción con un estilo deportivo
- conducción con remolques pesados o largos → pág. 196
- gran distracción por parte del conductor

El sistema se reinicia en las siguientes situaciones:

- El encendido está desconectado.
- El cinturón de seguridad del conductor está desabrochado y la puerta de este está abierta.
- El vehículo permanece detenido más de aprox. 15 minutos.

Si se circula mucho tiempo a menos de 60 km/h (37 mph) aprox., el sistema deja de evaluar automáticamente el cansancio. Si a continuación se vuelve a circular más deprisa, se volverá a evaluar el comportamiento al volante.

Manejar el sistema de detección del cansancio

 **Tenga en cuenta**  al principio de este capítulo, en la página 30.

Ocultar el aviso



El aviso de la pantalla del cuadro de instrumentos desaparece automáticamente al cabo de 5 segundos o se puede ocultar como sigue:

Vehículos con volante multifunción:

1. Pulse la tecla  del volante multifunción.

Conectar y desconectar

Puede conectar y desconectar el sistema de detección del cansancio en el menú **Asistentes del sistema de infotainment** → pág. 26.

 Tras poner el motor en marcha, el sistema de detección del cansancio se conecta automáticamente. 

COPIA

Seguridad

Posición en el asiento

Introducción al tema

Número de plazas

El vehículo dispone de 5 plazas en total: 2 en la parte delantera y 3 en la trasera.

Todas las plazas van equipadas con un cinturón de seguridad.

Ir sentado en una posición incorrecta reduce considerablemente la función protectora del cinturón de seguridad y, como consecuencia, se pueden sufrir lesiones graves o incluso mortales. El riesgo de sufrir lesiones graves o mortales aumenta especialmente si, al dispararse un airbag, este golpea a un ocupante del vehículo que no vaya sentado correctamente. El conductor es el responsable de todas las personas, sobre todo de los niños, que transporte en el vehículo.

⚠ ADVERTENCIA

Ir sentado en una posición incorrecta en el vehículo puede aumentar el riesgo de sufrir lesiones graves o mortales en caso de frenazos, maniobras bruscas, colisión o accidente, y si se disparan los airbags.

- Antes de emprender la marcha, todos los ocupantes deberán sentarse siempre en una posición correcta y mantenerla durante todo el trayecto. Esto también vale para la colocación del cinturón de seguridad.
- No transporte nunca un número de personas superior al de plazas con cinturón de seguridad del vehículo.
- No incline nunca el respaldo del asiento excesivamente hacia atrás.
- Durante la marcha, mantenga siempre los pies en la zona reposapiés. No los ponga nunca, p. ej., encima del asiento o del tablero de instrumentos ni los saque nunca por la ventanilla. De lo contrario, el airbag y el cinturón de seguridad no solo no podrán ofrecer ninguna protección, sino que además podrían aumentar el riesgo de que se produjeran lesiones en caso de accidente.

Posición correcta en el asiento

📖 Tenga en cuenta ⚠ al principio de este capítulo, en la página 33.



Fig. 21 Representación esquemática: distancia correcta entre el conductor y el volante, colocación correcta de la banda del cinturón y ajuste correcto del apoyacabezas.

A continuación se indica cuáles son las posiciones correctas para el conductor y sus acompañantes.

Aquellas personas que no puedan adoptar una posición correcta por algún condicionamiento físico deberían informarse en un taller especializado debidamente cualificado sobre la posibilidad de realizar modificaciones especiales. El cinturón de seguridad y los airbags solo ofrecen una protección óptima si se va sentado en una posición correcta. Volkswagen recomienda acudir para ello a un concesionario Volkswagen.

Por su propia seguridad y para reducir las lesiones en caso de un frenazo o un accidente, Volkswagen recomienda los siguientes ajustes:

Válido para todos los ocupantes del vehículo:

- Ajuste el apoyacabezas de modo que el borde superior del mismo quede a la altura de la parte superior de la cabeza, pero nunca por debajo de los ojos. Mantenga siempre la parte trasera de la cabeza lo más cerca posible del apoyacabezas → fig. 21.
- En caso de tener poca estatura, baje el apoyacabezas hasta el tope aunque la cabeza quede por debajo del borde superior del mismo.
- En caso de tener gran estatura, suba el apoyacabezas hasta el tope.
- Mantenga siempre los pies en la zona reposapiés.
- Ajuste y colóquese el cinturón de seguridad correctamente → pág. 34.

Para el conductor rige además lo siguiente:

- Ajuste el asiento de modo que quede una distancia de 25 cm (aprox. 10 in) como mínimo entre el volante y el esternón → fig. 21 A) y de modo que pueda sujetar el volante con ambas manos por los lados, por la parte exterior, con los brazos ligeramente flexionados.
- El volante deberá apuntar siempre en dirección al tórax y nunca hacia la cara.
- Coloque el respaldo del asiento casi en vertical de forma que la espalda descansa completamente sobre él.
- Ajuste el asiento longitudinalmente de forma que pueda pisar a fondo los pedales con las rodillas ligeramente flexionadas y que quede una distancia entre la zona de las rodillas y el tablero de instrumentos de 10 cm (aprox. 4 in) como mínimo → fig. 21 B).
- Ajuste el asiento en altura de forma que llegue al punto más alto del volante.

Para el acompañante rige además lo siguiente:

- Coloque el respaldo del asiento casi en vertical de forma que la espalda descansa completamente sobre él.
- Desplace el asiento todo lo posible hacia atrás para que el airbag pueda protegerle al máximo en caso de dispararse.

Cinturones de seguridad

Introducción al tema

En un frenazo o accidente, los cinturones de seguridad bien colocados mantienen a los ocupantes del vehículo en la posición correcta ofreciéndoles la máxima protección posible.

ADVERTENCIA

No llevar colocado el cinturón de seguridad o llevarlo mal colocado puede aumentar el riesgo de sufrir lesiones graves o mortales.

- Antes de emprender la marcha, siéntese siempre en una posición correcta, colóquese siempre el cinturón de seguridad correspondiente a su plaza correctamente y llévelo siempre bien colocado durante todo el trayecto.
- Antes de emprender la marcha y durante la misma, sujete a los niños con un sistema de retención adecuado a su peso y estatura con el cinturón de seguridad colocado correctamente → pág. 45.

- Introduzca siempre la lengüeta del cinturón solamente en el cierre del cinturón del asiento correspondiente y encástrela correctamente. La utilización del cierre del cinturón correspondiente a otro asiento reduce la función protectora del cinturón de seguridad y puede provocar lesiones graves.
- No se quite nunca el cinturón de seguridad durante la marcha.
- Utilice un cinturón de seguridad por ocupante.
- No lleve nunca a un niño o un bebé en el regazo ni lo sujete con el cinturón de seguridad de otra persona.
- No circule con prendas de vestir gruesas y holgadas, p. ej., un abrigo encima de una chaqueta, pues dificultan el ajuste correcto del cinturón de seguridad y reducen así su capacidad de protección.

ADVERTENCIA

Los cinturones de seguridad dañados aumentan el riesgo de sufrir lesiones graves o mortales. Si el tejido del cinturón u otras piezas de este presentan daños, el cinturón podría romperse en caso de accidente o de frenazo.

- No aprisione nunca el cinturón de seguridad con la puerta o con el mecanismo del asiento, pues se puede dañar.
- En caso de daños en el tejido, en las uniones, en el enrollador automático o en el módulo de cierre de algún cinturón de seguridad, acuda inmediatamente a un taller especializado debidamente cualificado y solicite la sustitución del cinturón en cuestión o del elemento de fijación del mismo. El taller especializado debidamente cualificado deberá utilizar las piezas de recambio adecuadas que correspondan al vehículo, al equipamiento y al año de modelos. Volkswagen recomienda un concesionario Volkswagen.
- No intente nunca reparar, modificar o desmontar usted mismo los cinturones de seguridad ni los elementos de fijación de los mismos. Encargue siempre las reparaciones necesarias en los cinturones de seguridad, los enrolladores automáticos y los cierres a un taller especializado debidamente cualificado. El taller deberá sustituir siempre el cinturón de seguridad por otro homologado para la plaza en cuestión. Volkswagen recomienda un concesionario Volkswagen.
- Después de un accidente, encargue a un taller especializado debidamente cualificado la sustitución de los cinturones de seguridad que se hayan distendido en exceso a causa del esfuerzo al que han sido sometidos. Volkswagen recomienda un concesionario Volkswagen. Puede que sea

necesario sustituirlos incluso cuando no haya daños perceptibles. Compruebe también los anclajes de los cinturones de seguridad.

⚠ ADVERTENCIA

Manipular inadecuadamente los cinturones de seguridad aumenta el riesgo de sufrir lesiones graves o mortales.

- Compruebe con regularidad que los cinturones de seguridad y sus componentes se encuentren en buen estado.
- Mantenga los cinturones de seguridad siempre limpios.
- Evite siempre que entren cuerpos extraños y líquidos en la ranura de los cierres de los cinturones de seguridad y en los cierres. De lo contrario, el funcionamiento de la ranura, del cierre y del cinturón de seguridad podría verse afectado.
- No aprisione nunca la banda del cinturón. No dañe nunca la banda del cinturón ni la roce con bordes cortantes.

Recordatorio de abrocharse el cinturón de seguridad

📖 **Tenga en cuenta** ⚠, al principio de este capítulo, en la página 34.



Fig. 22 En la pantalla del cuadro de instrumentos: testigo de advertencia.

Recordatorio de abrocharse el cinturón de seguridad para las plazas delanteras

Si al emprender la marcha se superan los 25 km/h (15 mph) aprox. sin llevar colocados los cinturones de seguridad, o se desabrochan estos durante la marcha, sonará una señal acústica durante 126 segundos si el asiento del conductor o del acompañante está ocupado por un adulto. Además, parpadea el testigo de advertencia rojo  en la pantalla del cuadro de instrumentos.

El testigo de advertencia rojo  solo se apagará cuando todos los ocupantes se coloquen el cinturón de seguridad con el encendido conectado.

Recordatorio de abrocharse los cinturones de seguridad de las plazas traseras (en función del país y del equipamiento)



Al conectar el encendido, el recordatorio de abrocharse los cinturones de seguridad informa al conductor en la pantalla del cuadro de instrumentos si los ocupantes de las plazas traseras llevan colocado el cinturón de seguridad que les corresponde.



Este símbolo indica que el ocupante de esa plaza lleva colocado "su" cinturón de seguridad.



Este símbolo indica que esa plaza no está ocupada.

Si un ocupante de las plazas traseras se desabrocha el cinturón de seguridad durante la marcha, parpadean para esa plaza los símbolos  y  alternativamente, según la versión del cuadro de instrumentos.

◁ Además, parpadea el testigo de advertencia rojo  en la pantalla del cuadro de instrumentos. Si se circula a más de 25 km/h (15 mph) aprox., suena además una señal acústica durante 126 segundos.

⚠ ADVERTENCIA

El recordatorio de abrocharse el cinturón está diseñado para detectar adultos. Las personas ligeras, sobre todo los niños, no siempre se detectan. El recordatorio de abrocharse el cinturón tampoco reacciona, o lo hace de forma limitada, cuando se utilizan asientos para niños o cojines.

- Asegúrese siempre de que todos los ocupantes del vehículo, sobre todo los niños, lleven puesto correctamente el cinturón de seguridad correspondiente a su plaza.

Colocarse y quitarse el cinturón de seguridad

📖 Tenga en cuenta ⚠, al principio de este capítulo, en la página 34.

Colocarse el cinturón de seguridad



Fig. 23 Insertar la lengüeta del cinturón de seguridad en su cierre.

1. Siéntese de forma correcta en el asiento → pág. 33.
2. Agarre la banda del cinturón y colóquese la bien centrada sobre el pecho y la pelvis. Al hacerlo, no retuerza la banda → pág. 36.
3. Inserte bien la lengüeta del cinturón en el cierre del cinturón correspondiente a la plaza → fig. 23.
4. Tire del cinturón para comprobar que la lengüeta haya quedado bien encastrada en el cierre.

Quitarse el cinturón de seguridad

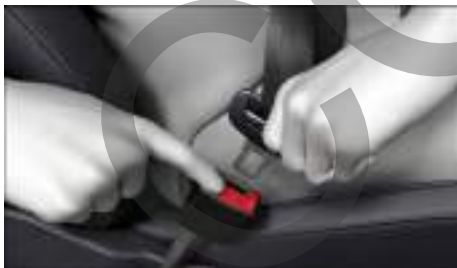

Fig. 24 Soltar la lengüeta del cierre del cinturón.

Quítese el cinturón de seguridad únicamente cuando el vehículo esté detenido → pág. 36, *Colocación de la banda del cinturón.*

1. Pulse la tecla roja del cierre del cinturón → fig. 24.

La lengüeta del cinturón sale expulsada.

2. Acompañe el cinturón hacia atrás con la mano para que la banda se enrolle más fácilmente, el cinturón no se retuerza y el guarnecido no resulte dañado.

Cinturón de seguridad retorcido

Si no se puede sacar con facilidad el cinturón de seguridad de la guía, puede que se haya retorcido dentro del guarnecido lateral si se enrolló demasiado rápido:

1. Tire del cinturón por la lengüeta, despacio y con cuidado, hasta extraerlo completamente.
2. Enderece el cinturón y deje que se enrolle despacio acompañándolo con la mano.
3. Si no pudiera enderezar el cinturón, colóquese de todos modos, pero evite en cualquier caso que la parte retorcida quede por la zona del cuerpo.
4. Acuda inmediatamente a un taller especializado debidamente cualificado y solicite que se enderece la banda retorcida. Volkswagen recomienda un concesionario Volkswagen.

Colocación de la banda del cinturón

📖 Tenga en cuenta ⚠, al principio de este capítulo, en la página 34.

Los cinturones de seguridad solo garantizan una protección óptima y reducen el riesgo de sufrir lesiones graves o mortales en caso de accidente si la banda del cinturón va colocada correctamente. Asimismo, la banda del cinturón bien colocada retiene a los ocupantes en su asiento de forma que, si el airbag se dispara, les pueda ofrecer la máxima protección. Por ello hay que colocarse siempre el cinturón de seguridad y asegurarse siempre de que la banda del mismo esté colocada correctamente → fig. 25.

Colocación correcta de la banda del cinturón



Fig. 25 Colocación correcta de la banda del cinturón y ajuste correcto del apoyacabezas.

- La banda superior del cinturón deberá pasar siempre sobre el centro del hombro y nunca sobre el cuello, por encima o debajo del brazo, o por detrás de la espalda.
- La banda abdominal del cinturón deberá pasar siempre por delante de la zona pelviana y nunca sobre el abdomen.
- El cinturón de seguridad deberá quedar plano y bien ceñido al cuerpo. En caso necesario habrá que tirar un poco de su banda.

Colocación correcta de la banda del cinturón en las mujeres embarazadas



Fig. 26 Colocación correcta de la banda del cinturón en las mujeres embarazadas.

Las mujeres embarazadas deberán colocarse el cinturón plano, bien centrado sobre el pecho y lo más abajo posible delante de la zona pelviana de modo que no ejerza ningún tipo de presión sobre el abdomen → [fig. 26](#). Esto deberá tenerse en cuenta durante todo el embarazo.

Ajuste de la posición de la banda del cinturón conforme a la estatura

La posición de la banda del cinturón puede ajustarse con el siguiente equipamiento:

- Regulador de la altura del cinturón para los asientos delanteros → [pág. 38](#)
- Asientos delanteros con regulación de altura → [pág. 33](#)

⚠ ADVERTENCIA

Si la banda del cinturón de seguridad no se coloca correctamente, puede ocasionar lesiones graves en caso de accidente, frenazo o maniobra brusca.

- El cinturón de seguridad solo garantizará una protección óptima cuando se lleve colocado correctamente y el respaldo del asiento esté en posición vertical.

- Si el cinturón de seguridad se desplazara, entre otras cosas por llevarse flojo, de las partes duras del cuerpo a las blandas, p. ej., al abdomen, podría causar lesiones graves.
- Colóquese el cinturón de seguridad plano y bien ceñido a la parte superior del cuerpo.
- La banda abdominal del cinturón deberá pasar por delante de la zona pelviana y nunca sobre el abdomen. Colóquese el cinturón de seguridad plano y bien ceñido a la pelvis. En caso necesario, tire un poco de su banda.
- Durante todo el embarazo, las mujeres embarazadas deberán colocarse el cinturón plano, bien centrado sobre el pecho y lo más abajo posible delante de la zona pelviana de modo que no ejerza ningún tipo de presión sobre el abdomen.
- No retuerza la banda del cinturón mientras lleve este colocado.
- No aparte nunca el cinturón de seguridad del cuerpo con la mano.
- No coloque nunca la banda del cinturón sobre objetos duros o frágiles, como unas gafas, un bolígrafo o unas llaves.
- No modifique nunca la posición de la banda del cinturón con pinzas para cinturones de seguridad, argollas de sujeción u objetos similares.



Aquellas personas que no puedan colocarse correctamente la banda del cinturón por condicionamientos físicos deberían informarse en un taller especializado debidamente cualificado sobre la posibilidad de realizar modificaciones especiales que garanticen la función protectora del cinturón y de los airbags. Volkswagen recomienda un concesionario Volkswagen.

Regulador de la altura del cinturón

📖 **Tenga en cuenta** ⚠, al principio de este capítulo, en la página 34.



Fig. 27 Junto a los asientos delanteros: regulador de la altura del cinturón.

Mediante los reguladores de la altura del cinturón se puede ajustar la posición del cinturón de seguridad por la zona del hombro conforme a la estatura del ocupante de modo que el cinturón pueda colocarse correctamente:

1. Comprima la tecla del regulador de la altura del cinturón en el sentido de las flechas y manténgala en esta posición → **fig. 27**.
2. Desplace el regulador de la altura del cinturón hacia arriba o hacia abajo hasta que el cinturón de seguridad pase sobre el centro del hombro → **pág. 36**.
3. Suelte la tecla del regulador de la altura del cinturón.
4. Compruebe que el regulador de la altura del cinturón haya quedado encastrado dando tirones al cinturón de seguridad.

⚠ **ADVERTENCIA**

No ajuste nunca la altura del cinturón de seguridad durante la marcha.

Enrollador automático, pretensor y limitador de fuerza del cinturón

📖 **Tenga en cuenta** ⚠, al principio de este capítulo, en la página 34.

Los cinturones de seguridad del vehículo forman parte del sistema de seguridad del vehículo

→ **pág. 39**. Este sistema cuenta con las siguientes importantes funciones:

Enrollador automático del cinturón

Todos los cinturones de seguridad tienen un enrollador automático en la parte de la banda del hombro. Este dispositivo garantiza una total libertad de movimientos si se tira despacio de la banda del hombro o durante la marcha normal. No obstante, el enrollador bloquea el cinturón de seguridad si se extrae este rápidamente, en caso de frenazos, en tramos montañosos, en las curvas y al acelerar.

Pretensor del cinturón

Los cinturones de seguridad de los asientos delanteros están equipados con pretensores.

Los pretensores se activan mediante sensores en caso de colisiones frontales, laterales y traseras graves y de vuelco del vehículo, y tensan los cinturones de seguridad. Si el cinturón de seguridad está flojo, el pretensor lo tensa. Así se puede amortiguar el movimiento de los ocupantes hacia delante y en la dirección del impacto. Los pretensores de los cinturones funcionan conjuntamente con el sistema de airbags. En caso de vuelco, los pretensores solo se activan si se disparan los airbags para la cabeza.

Al activarse podría desprenderse un polvo fino. Esto es completamente normal y no significa que se haya producido un incendio en el vehículo.

⚠ **ADVERTENCIA**

Los pretensores de los cinturones solo se activan una vez y, si se disparan, hay sustituir el sistema.

- Encargue inmediatamente la sustitución de los pretensores que se hayan disparado y de las piezas del sistema que hayan resultado afectadas por piezas nuevas autorizadas por Volkswagen para este vehículo.
- Encargue las reparaciones y modificaciones necesarias en el vehículo solo a talleres especializados cualificados para ello. Estos disponen de los equipos de diagnóstico, la información sobre reparaciones y las herramientas que se precisan, así como de personal cualificado. Volkswagen recomienda un concesionario Volkswagen.
- No monte nunca en el vehículo piezas de pretensores del cinturón desmontadas de vehículos al final de su vida útil ni procedentes de plantas de reciclaje.
- No modifique nunca ningún componente de los pretensores de los cinturones.

Limitador de fuerza del cinturón

Los cinturones de seguridad de los asientos delanteros y de las plazas traseras laterales están equipados con limitadores de fuerza.

En caso de accidente, el limitador de fuerza del cinturón de seguridad reduce la fuerza que este ejerce sobre el cuerpo.

 Si se procede a desguazar el vehículo o algunos componentes del sistema, habrá que respetar las disposiciones de seguridad correspondientes. Los talleres especializados debidamente cualificados conocen estas disposiciones → pág. 39. Volkswagen recomienda un concesionario Volkswagen.

Mantenimiento y desecho de los pretensores de los cinturones

 **Tenga en cuenta** , al principio de este capítulo, en la página 34.

Cuando se realizan trabajos en los pretensores de los cinturones o se desmontan y montan otras piezas del vehículo con motivo de algún trabajo de reparación, los cinturones de seguridad pueden resultar dañados sin que se perciba. Esto puede originar que, en caso de accidente, los pretensores no funcionen correctamente o no funcionen en absoluto.

Para que no quede mermada la eficacia de los pretensores de los cinturones y para que los componentes desmontados no ocasionen lesiones ni contaminen el medio ambiente, deberán respetarse las disposiciones correspondientes. Los talleres especializados debidamente cualificados conocen estas disposiciones. Volkswagen recomienda un concesionario Volkswagen.

ADVERTENCIA

La manipulación inadecuada y las reparaciones caseras de los cinturones de seguridad y de los enrolladores automáticos y los pretensores de los cinturones pueden aumentar el riesgo de que se produzcan lesiones graves o mortales. Los pretensores podrían no activarse, aunque debieran, o podrían hacerlo inesperadamente.

- No repare, ajuste, desmonte ni monte nunca usted mismo componentes de los cinturones de seguridad y de sus pretensores. Encargue siempre estos trabajos a un taller especializado debidamente cualificado → pág. 275. Volkswagen recomienda un concesionario Volkswagen.

- Los cinturones de seguridad y los pretensores y los enrolladores automáticos de los mismos no se pueden reparar y se tienen que sustituir.



Los módulos de airbag y los pretensores de los cinturones pueden contener perclorato. Tenga en cuenta las disposiciones legales relativas a su desecho.

Sistema de airbags

Introducción al tema

Los airbags no sustituyen a los cinturones de seguridad, que deberán llevarse siempre colocados.

Los airbags solo pueden proporcionar una protección adicional a los ocupantes del vehículo si el asiento, los cinturones de seguridad, los apoyacabezas y el volante (en el caso del conductor) están ajustados correctamente y se utilizan de manera adecuada.

Los airbags no se disparan en cualquier colisión que cause daños perceptibles en el vehículo.

Situaciones en las que los airbags no se siempre se disparan:

- Si el encendido está desconectado en el momento de una colisión.
- En el caso de colisiones frontales leves.
- En el caso de colisiones laterales leves.
- En el caso de colisiones traseras.
- En el caso de vuelco del vehículo.
- En el caso de colisiones a poca velocidad.

No se pueden descartar lesiones, como hinchazones, contusiones, quemaduras o desolladuras, por efecto del airbag al dispararse.

ADVERTENCIA

El riesgo de sufrir lesiones al dispararse los airbags aumenta si hay algún objeto entre los ocupantes del vehículo y la zona de despliegue de los airbags, ya que el objeto en cuestión modifica dicha zona. Si se produjera un frenazo o una maniobra brusca, los objetos podrían entrar en la zona de despliegue de los airbags y, si estos se disparasen, salir lanzados peligrosamente por el habitáculo.

- No lleve nunca objetos en las manos ni en el regazo durante la marcha.
- No transporte nunca objetos encima del asiento del acompañante.

ADVERTENCIA

Los airbags solo se activan una vez y, una vez se disparan, pierden su efecto protector y tienen que sustituirse. Sin la protección de los airbags aumenta el riesgo de sufrir lesiones en frenazos y maniobras bruscas.

- Encargue inmediatamente la sustitución de los airbags que se hayan disparado y de las piezas del sistema que hayan resultado afectadas por piezas nuevas autorizadas por Volkswagen para este vehículo.
- Encargue las reparaciones y modificaciones necesarias en el vehículo solo a talleres especializados cualificados para ello. Estos disponen de los equipos de diagnosis, la información sobre reparaciones y las herramientas que se precisan, así como de personal cualificado. Volkswagen recomienda un concesionario Volkswagen.
- No monte nunca en el vehículo piezas de airbags desmontadas de vehículos al final de su vida útil ni procedentes de plantas de reciclaje.
- No modifique nunca ningún componente del sistema de airbags.

ADVERTENCIA

Al dispararse los airbags podría desprenderse un polvo fino y formarse vapor. Esto es normal y no significa que se haya producido un incendio en el vehículo. El polvo fino puede irritar la piel y las membranas mucosas de los ojos, así como provocar dificultades respiratorias, especialmente en personas que padezcan o hayan padecido asma u otras deficiencias respiratorias.



- Para reducir las dificultades respiratorias, salga del vehículo o abra las ventanillas o las puertas para respirar aire fresco.
- Si ha estado en contacto con el polvo, lávese las manos y la cara con jabón suave y agua antes de comer.
- Si el polvo entrara en contacto con los ojos o heridas abiertas, enjuáguelos con agua.

ADVERTENCIA

Si se utilizan productos de limpieza con disolventes, las superficies de los módulos de airbag se vuelven porosas. En un accidente con disparo de airbag podrían desprenderse piezas de plástico, salir lanzadas por el habitáculo y causar lesiones graves.

- No utilice nunca productos que contengan disolventes para limpiar el tablero de instrumentos y las superficies de los módulos de airbag.

Testigo de control

 **Tenga en cuenta** , al principio de este capítulo, en la página 39.

Comprobación del funcionamiento



Al conectar el encendido se enciende brevemente el testigo de control amarillo en la pantalla del cuadro de instrumentos a modo de comprobación del funcionamiento y se apaga al cabo de unos segundos.

Avería en el sistema de airbags o de los pretensores de los cinturones



El testigo de control amarillo se enciende y permanece encendido. Además, puede que se muestre un mensaje en la pantalla del cuadro de instrumentos. Se ha detectado una anomalía en el funcionamiento de al menos un airbag o un pretensor del cinturón.

1. Acuda a un taller especializado debidamente cualificado y solicite que se revise el sistema de airbags y de los pretensores de los cinturones. Volkswagen recomienda un concesionario Volkswagen.

Sistema de airbags o de los pretensores de los cinturones desactivado con un equipo de diagnosis



Tras conectar el encendido, el testigo de control amarillo se enciende durante aprox. 4 segundos y, a continuación, parpadea durante aprox. otros 12. Además, puede que se muestre un mensaje en la pantalla del cuadro de instrumentos. Al menos un airbag o un pretensor del cinturón se ha desactivado con un equipo de diagnosis.

1. Acuda a un taller especializado debidamente cualificado y solicite que se compruebe si el sistema de airbags o de los pretensores de los cinturones debe permanecer desactivado. Volkswagen recomienda un concesionario Volkswagen.

Ubicaciones y zonas de despliegue

 **Tenga en cuenta** , al principio de este capítulo, en la página 39.

Su ubicación viene indicada con la inscripción "AIR-BAG".

Al dispararse, los airbags frontales ocupan las zonas enmarcadas en rojo (zonas de despliegue) en las figuras de los airbags. Por este motivo, no deposite ni fije nunca objetos en estas zonas → ⚠.

⚠ ADVERTENCIA

Al dispararse, el airbag se infla en milésimas de segundo a gran velocidad. Y, al hacerlo, puede lanzar por el habitáculo los objetos que se encuentren en su radio de acción. Esto puede provocar lesiones graves.

- Mantenga siempre despejadas las zonas de despliegue de los airbags.
- No fije nunca objetos sobre las cubiertas de los airbags ni en las zonas de despliegue de estos.
- No pegue nada ni revista o modifique en modo alguno los lugares de montaje de los airbags ni las superficies de las zonas de despliegue de los mismos.
- No permita que entre los ocupantes del vehículo y las zonas de despliegue de los airbags se interpongan otras personas, animales u objetos. Asegúrese de que esto también lo cumplan todos los ocupantes del vehículo, incluidos los niños.
- No fije ningún objeto, como un dispositivo de navegación portátil, en la zona del parabrisas situada por encima del airbag frontal del acompañante.
- No gire los parasoles hacia las ventanillas cuando lleve objetos en los mismos, p. ej., un bolígrafo o el mando para apertura del garaje.
- En las ventanillas, monte únicamente cortinillas parasol que hayan sido autorizadas de forma expresa para este vehículo.
- En los colgadores del vehículo cuelgue solo prendas de vestir ligeras. No guarde objetos pesados ni afilados en los bolsillos de estas prendas.
- No monte ningún accesorio en las puertas.

Airbags frontales

📖 Tenga en cuenta ⚠ al principio de este capítulo, en la página 39.

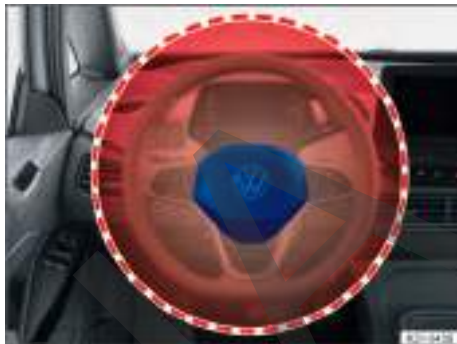

Fig. 28 En el lado del conductor: ubicación y zona de despliegue del airbag frontal del conductor.



Fig. 29 En el lado del acompañante: ubicación y zona de despliegue del airbag frontal del acompañante.

⚠ ADVERTENCIA

Ir sentado en una posición incorrecta puede impedir el funcionamiento correcto de los airbags frontales y provocar lesiones graves.

- Durante la conducción, sujete siempre el volante por los lados, por su parte exterior, con las manos en la posición equivalente a las 9 y las 3 horas.
- Ajuste el asiento del conductor de forma que quede una distancia mínima de 25 cm (aprox. 10 in) entre el tórax y el centro del volante. Si no puede mantener esta distancia por condicionamientos físicos, póngase sin falta en contacto con un taller especializado debidamente cualifi-

cado. Volkswagen recomienda un concesionario Volkswagen.

- Ajuste el asiento del acompañante de modo que quede a la mayor distancia posible del tablero de instrumentos.

Activar y desactivar el airbag frontal del acompañante

🗨️ **Tenga en cuenta** ⚠️, al principio de este capítulo, en la página 39.



Fig. 30 En el tablero de instrumentos, en el lado del acompañante: conmutador de llave para desactivar y activar el airbag frontal del acompañante.

¡Si fija un asiento para niños orientado en el sentido contrario al de la marcha en el asiento del acompañante, desactive sin falta el airbag frontal del acompañante!

Tenga en cuenta las disposiciones específicas del país en cuestión sobre la utilización de los asientos para niños en el asiento del acompañante → pág. 47.

La desactivación del airbag frontal del acompañante no está disponible en todos los países. Si el vehículo no dispone de conmutador de llave, el airbag frontal del acompañante solo puede desactivarse en un taller especializado cualificado para ello. Volkswagen recomienda un concesionario Volkswagen.

Airbag frontal del acompañante activado



Fig. 31 En la consola central: testigo de control de la activación del airbag frontal del acompañante (en función del país).

ON El testigo de control amarillo que indica que el airbag frontal del acompañante está activado se enciende durante aprox. 60 segundos tras conectar el encendido o tras activar el airbag frontal del acompañante con el conmutador de llave → fig. 31 y, a continuación, se apaga automáticamente. Se ha activado el airbag frontal del acompañante.

1. Compruebe si el airbag frontal del acompañante debe permanecer activado.

Airbag frontal del acompañante desactivado



Fig. 32 En la consola central: testigo de control de la desactivación del airbag frontal del acompañante (en función del país).

OFF El testigo de control amarillo está encendido permanentemente → fig. 32. Se ha desactivado el airbag frontal del acompañante.

1. Compruebe si el airbag frontal del acompañante debe permanecer desactivado, p. ej., cuando utilice un asiento para niños en el asiento del acompañante.

Activar el airbag frontal del acompañante

1. Desconecte el encendido.
2. Abra la puerta del acompañante.
3. Despliegue por completo el paletón de la llave del vehículo.
O bien: extraiga la llave de emergencia de la llave del vehículo → pág. 55.
4. Introduzca el paletón hasta el segundo encastre del conmutador de llave → fig. 30.

El paletón no queda introducido por completo → ❶.

5. Sin ejercer mucha fuerza, gire la llave del vehículo o la de emergencia a la posición **ON**.
6. Extraiga la llave del vehículo del conmutador y pliegue el paletón → ⚠.

O bien: extraiga la llave de emergencia del conmutador y guárdela de nuevo en la llave del vehículo → ⚠.

7. Cierre la puerta del acompañante.
El testigo de control amarillo PASSENGER AIR BAG **ON** se enciende y, al cabo de aprox. 60 segundos, se apaga → pág. 40.
8. Compruebe que, con el encendido conectado, el testigo de control amarillo PASSENGER AIR BAG **OFF**, no esté encendido → pág. 40.

Desactivar el airbag frontal del acompañante

1. Desconecte el encendido.
2. Abra la puerta del acompañante.
3. Despliegue por completo el paletón de la llave del vehículo.
O bien: extraiga la llave de emergencia de la llave del vehículo → pág. 55.
4. Introduzca el paletón hasta el segundo encastre del conmutador de llave → fig. 30.

El paletón no queda introducido por completo → ❶.

5. Sin ejercer mucha fuerza, gire la llave del vehículo o la de emergencia a la posición **OFF**.
6. Extraiga la llave del vehículo del conmutador y pliegue el paletón → ⚠.

O bien: extraiga la llave de emergencia del conmutador y guárdela de nuevo en la llave del vehículo → ⚠.

7. Cierre la puerta del acompañante.

El testigo de control amarillo PASSENGER AIR BAG **OFF**, permanecerá encendido

mientras el encendido esté conectado → pág. 40.

Señal identificadora de la desactivación del airbag frontal del acompañante

La desactivación del airbag frontal del acompañante solo se indica mediante el testigo de control amarillo PASSENGER AIR BAG **OFF**, que permanece encendido → pág. 40.

Si, estando desactivado el airbag frontal del acompañante, el testigo de control amarillo PASSENGER AIR BAG **OFF**, no permanece encendido o se enciende junto con el testigo de control amarillo de la pantalla del cuadro de instrumentos, es posible que haya una avería en el sistema de airbags. Por ello, no monte ningún sistema de retención para niños en el asiento del acompañante por motivos de seguridad. El airbag frontal del acompañante podría dispararse en caso de accidente → ⚠.

⚠ PELIGRO

Tenga en cuenta las importantes advertencias de seguridad relativas al airbag frontal del acompañante → pág. 47.

⚠ PELIGRO

No desactive el airbag frontal del acompañante salvo en casos especiales. Si se produce un accidente estando el airbag desactivado, el acompañante sufrirá lesiones graves o mortales.

- Desactive el airbag frontal del acompañante solamente cuando, en casos excepcionales, vaya fijado un asiento para niños orientado en el sentido contrario al de la marcha en el asiento del acompañante. Vuelva a activar el airbag frontal del acompañante en cuanto deje de utilizarse el asiento para niños orientado en el sentido contrario al de la marcha en el asiento del acompañante.
- Desactive el airbag frontal del acompañante solo cuando, en casos excepcionales y en función del equipamiento, el respaldo del asiento del acompañante esté abatido hacia delante. Active de nuevo el airbag frontal del acompañante en cuanto el respaldo vuelva a estar levantado.
- Para evitar dañar el sistema, active y desactive el airbag frontal del acompañante únicamente con el encendido desconectado.
- El conductor es el responsable de que el conmutador de llave se encuentre en la posición correcta.

⚠ ADVERTENCIA

Si hay una avería en el sistema de airbags, probablemente el airbag no se disparará correctamente,

no se disparará en absoluto o lo hará inesperadamente, lo que podría provocar lesiones graves o mortales.

- Encargue inmediatamente una revisión del sistema de airbags a un taller especializado cualificado para ello. Volkswagen recomienda un concesionario Volkswagen.
- No monte nunca un asiento para niños en el asiento del acompañante. Si hay alguno montado, ¡desmóntelo! El airbag frontal del acompañante podría dispararse en caso de accidente, incluso estando averiado.

⚠ ADVERTENCIA

Si se deja la llave del vehículo o la de emergencia introducida en el conmutador de llave durante la marcha y se producen sacudidas, la llave podría girarse accidentalmente en el conmutador y, dado el caso, activar el airbag frontal del acompañante. El airbag frontal del acompañante podría dispararse inesperadamente, lo que podría provocar lesiones graves o mortales.

- Antes de conectar el encendido, extraiga siempre la llave del vehículo o la de emergencia del conmutador de llave.

ⓘ AVISO

Si no se introduce el paletón de la llave lo suficiente en el conmutador, se podría dañar el conmutador al girar la llave.

- Introduzca el paletón de la llave hasta el segundo encastre del conmutador de llave.

ⓘ AVISO

Si se deja la llave del vehículo o la de emergencia introducida en el conmutador, al cerrar la puerta del acompañante se pueden producir daños en el guardado interior de la puerta, el tablero de instrumentos, el conmutador y la llave.

- No deje nunca la llave del vehículo o la de emergencia introducida en el conmutador de llave. ◀

Airbags laterales

📖 Tenga en cuenta ⚠, al principio de este capítulo, en la página 39.



Fig. 33 En el lateral de ambos asientos delanteros: ubicación y zona de despliegue del airbag lateral.



Fig. 34 En el habitáculo, a ambos lados del vehículo: zona de despliegue del airbag lateral delante.

⚠ ADVERTENCIA

La manipulación inapropiada de los asientos puede impedir el funcionamiento correcto de los airbags laterales y provocar lesiones graves.

- No desmonte nunca del vehículo los asientos ni modifique componentes de los mismos.
- No ejerza demasiada fuerza sobre los laterales del respaldo.
- No utilice nunca tapizados ni fundas que no hayan sido autorizados de forma expresa para los asientos de este vehículo.
- Encargue inmediatamente a un taller especializado debidamente cualificado la reparación de los daños que se produzcan en los tapizados de los asientos o en la costura por la zona de los

airbags laterales. Volkswagen recomienda un concesionario Volkswagen.

Airbags para la cabeza

Tenga en cuenta , al principio de este capítulo, en la página 39.



Fig. 35 A ambos lados del vehículo: ubicación y zona de despliegue del airbag para la cabeza.

Transportar niños de forma segura

Introducción al tema

Los asientos para niños reducen el riesgo de sufrir lesiones en caso de accidente. Por ello, ¡utilice siempre estos asientos para transportar a los niños!

Tenga en cuenta lo siguiente:

- Los asientos para niños se clasifican en diferentes grupos en función de la estatura, la edad y el peso del niño.
- Existen diferentes sistemas de fijación para fijar los asientos para niños al vehículo.

Por motivos de seguridad, los asientos para niños deberían montarse siempre en el asiento trasero → pág. 47.

Volkswagen recomienda utilizar los asientos para niños de su gama de accesorios. Estos asientos han sido diseñados y probados para su utilización en vehículos Volkswagen.

Para más información sobre los asientos para niños de la gama de accesorios, póngase en contacto con un concesionario Volkswagen o visite el sitio web de Volkswagen.

ADVERTENCIA

Si los niños no van protegidos con un sistema de retención, o no lo suficiente, pueden sufrir lesiones

graves o mortales. Por ello, tenga en cuenta lo siguiente:

- No transporte a ningún niño menor de 12 años o con una estatura inferior a 150 cm (aprox. 59 in) sin utilizar un asiento para niños adecuado. Tenga en cuenta las disposiciones específicas al respecto del país en cuestión.
- Proteja siempre a los niños utilizando un asiento para niños adecuado. El asiento tiene que ser adecuado para la estatura, la edad y el peso del niño.
- Tenga en cuenta las indicaciones del asiento para niños a la hora de fijar este en el vehículo y sujetar al niño en dicho asiento.
- No transporte nunca a varios niños a la vez en un mismo asiento para niños.
- En ningún caso lleve a un niño o a un bebé en el regazo.
- No deje nunca a ningún niño sentado en el asiento para niños sin vigilancia.
- No permita nunca que los niños viajen sin ir protegidos por un sistema de retención, ni que durante la marcha se pongan de pie en el vehículo o de rodillas en los asientos, ni que adopten una posición incorrecta durante la marcha. Esto es especialmente importante si el niño viaja en el asiento del acompañante. Si se produjera un accidente, el niño podría sufrir lesiones muy graves o causárselas a otros.
- Para que el asiento para niños pueda ofrecer la máxima protección posible, es muy importante que el cinturón de seguridad vaya colocado correctamente. Tenga en cuenta sin falta las indicaciones del fabricante del asiento para niños relativas a la colocación correcta de la banda del cinturón. Si el cinturón de seguridad está mal colocado, puede provocar lesiones incluso en accidentes leves.
- Después de un accidente, sustituya los asientos para niños que se estuvieran utilizando en el momento de producirse el mismo, pues podrían haber sufrido daños no perceptibles a simple vista.

Tipos de asientos para niños

Tenga en cuenta , al principio de este capítulo, en la página 45.

Utilice únicamente aquellos asientos para niños que estén homologados oficialmente y sean adecuados para el niño en cuestión.

Normas sobre los asientos para niños

En los países que aplican la normativa de la Unión Europea rige el reglamento ECE-R 44 o ECE-R 129 para los asientos para niños. Ambos reglamentos son válidos. Los asientos para niños homologados según estos reglamentos llevan la etiqueta de homologación naranja de la ECE. En la etiqueta de la ECE pueden figurar, entre otros, los siguientes datos del asiento para niños:

- Grupo según el peso
- Clase según el tamaño
- Categoría de homologación (universal, semiuniversal, específica para un vehículo o i-Size)
- Número de homologación

En el caso de los asientos para niños homologados según el reglamento ECE-R 44, el número de homologación de ocho cifras que figura en la etiqueta de homologación de la ECE tiene que comenzar por 03 o 04. Esto indica que el asiento está permitido. Aquellos asientos para niños más antiguos cuyo número de homologación comience por 01 o 02 ya no están permitidos.

Asientos para niños por grupos de peso



Fig. 36 Representación de algunos asientos para niños.

Grupo	Peso del niño
Grupo 0	Hasta 10 kg
Grupo 0+	Hasta 13 kg
Grupo 1	De 9 a 18 kg
Grupo 2	De 15 a 25 kg
Grupo 3	De 22 a 36 kg

- **Grupo de peso 0/0+:** Desde el nacimiento hasta aprox. los 18 meses de edad lo más apropiado es utilizar las sillas portabebés orientadas en el sentido contrario al de la marcha → fig. 36 del grupo 0/0+ o 0/1.
- **Grupo de peso 1:** Una vez alcanzado el límite de peso del grupo anterior, lo más apropiado es utilizar los asientos para niños del grupo 1 (hasta aprox. los 4 años) y del grupo 1/2 (hasta aprox. los

7 años) con un sistema de arneses de sujeción integrado.

- **Grupos de peso 2/3:** A los grupos 2 y 3 pertenecen los asientos para niños con respaldo y los cojines elevadores sin respaldo. Los asientos para niños con respaldo ofrecen una protección mayor que los cojines elevadores sin respaldo debido a que llevan integrada una guía para la banda del cinturón de seguridad y unos protectores de impacto lateral. Volkswagen recomienda utilizar por ello asientos para niños con respaldo. Los asientos para niños del grupo 2 son apropiados para niños hasta los 7 años aprox., y los asientos para niños del grupo 3, para niños a partir de los 7 años aprox.

Si se utiliza un asiento para niños del grupo 2 o uno para niños con una estatura superior a 100 cm (aprox. 39 in) con respaldo, hay que utilizar además el cuarto punto de fijación del asiento para niños, si lo tuviera, para el cinturón de seguridad. Tenga en cuenta las instrucciones de uso del asiento para niños.

No todos los niños caben en el asiento del grupo de peso al que pertenecen ni todos los asientos para niños son adecuados para todos los vehículos. Por ello, compruebe siempre si el niño cabe bien en el asiento para niños y si este se puede fijar de forma segura en el vehículo.

Asientos para niños por categorías de homologación

Los asientos para niños pueden tener la categoría de homologación "universal", "semiuniversal", "específica para un vehículo" (todas según el reglamento ECE-R 44) o "i-Size" (según el reglamento ECE-R 129).

- **Universal:** Los asientos para niños con la homologación "universal" se pueden montar en todos los vehículos. No es necesario consultar ninguna lista de modelos. En el caso de la homologación universal para ISOFIX, el asiento para niños deberá fijarse adicionalmente con un cinturón de fijación superior (Top Tether).
- **Semiuniversal:** La homologación "semiuniversal" exige, además de los requisitos estándares de la homologación universal, unos dispositivos de seguridad para fijar el asiento para niños que requieren unos test adicionales. Los asientos para niños con la homologación "semiuniversal" llevan incluida una lista de los modelos de vehículos en los que se pueden montar.
- **Específica para un vehículo:** La homologación específica para un vehículo exige un test dinámico del asiento para niños para cada modelo de vehículo por separado. Los asientos para niños con la homologación "específica para un vehículo" inclu-

yen también una lista con los modelos de vehículos en los que se pueden montar.

- **i-Size:** Los asientos para niños con la homologación "i-Size" deberán cumplir los requisitos de montaje y seguridad prescritos en el reglamento ECE-R 129. Los fabricantes de asientos para niños le podrán indicar qué asientos tienen la homologación i-Size para este vehículo.

Montar y utilizar un asiento para niños

📖 **Tenga en cuenta** ⚠️, al principio de este capítulo, en la página 45.

Disposiciones específicas en función del país

Las normas y disposiciones sobre la utilización de los asientos para niños y sus posibilidades de fijación varían en función del país. No en todos los países está permitido llevar niños en el asiento del acompañante. Las disposiciones y normativas legales tienen siempre prioridad sobre las descripciones de este manual de instrucciones.

Indicaciones para el montaje de un asiento para niños

Quando monte un asiento para niños, tenga en cuenta las siguientes indicaciones generales. Son válidas para todos los asientos para niños, independientemente del sistema de fijación del que dispongan.

- Lea y tenga en cuenta las instrucciones del fabricante del asiento para niños → ⚠️.
- Lo mejor es que monte el asiento para niños en la plaza situada detrás del asiento del acompañante para que el niño pueda bajar del vehículo por el lado de la acera.
- Ajuste la altura del cinturón de seguridad de modo que la banda del mismo se adapte al asiento para niños de forma natural, sin desviarse mucho. Si está montado un asiento para niños orientado en el sentido contrario al de la marcha, sitúe el regulador de la altura del cinturón en la posición más baja.
- Si monta el asiento para niños orientado en el sentido contrario al de la marcha en el asiento del acompañante, desactive el airbag frontal del acompañante.
- Si monta el asiento para niños en el asiento del acompañante, desplace este asiento completamente hacia atrás y súbalo al máximo. Coloque el respaldo del asiento en posición vertical → pág. 71.

- Deje siempre suficiente espacio libre alrededor del asiento para niños. En caso necesario, ajuste convenientemente el asiento de delante teniendo en cuenta sin falta las indicaciones sobre la posición correcta del asiento del conductor y del acompañante → pág. 33.
- El respaldo del asiento para niños deberá quedar lo más pegado posible al respaldo del asiento del vehículo. Dado el caso, ajuste la inclinación del respaldo del asiento del vehículo de forma que el asiento para niños quede completamente pegado a él. Si, una vez montado, el asiento para niños topa con el apoyacabezas del vehículo y por ello no puede quedar pegado al respaldo, suba dicho apoyacabezas hasta el tope o desmóntelo y guárdelo en el vehículo de forma segura → pág. 71.
- Tras montar correctamente el asiento para niños, no modifique más los ajustes de la plaza correspondiente del vehículo. Si se modifican los ajustes de dicha plaza, hay que comprobar el montaje del asiento para niños y, dado el caso, adaptarlo.
- Cuando se utilice un asiento para niños en una plaza del vehículo, no se deberá utilizar ninguna función de dicha plaza, como la de masaje o la calefacción del asiento → pág. 96.

Adhesivo relativo al airbag



Fig. 37 Representación esquemática: etiqueta adhesiva relativa al airbag en el parasol.



Fig. 38 Representación esquemática: etiqueta adhesiva relativa al airbag en el pilar B.

En el vehículo puede haber unos adhesivos con información importante acerca del airbag frontal del acompañante. La información puede variar según el país. Los adhesivos pueden ir pegados en los siguientes lugares:

- en el parasol del conductor y, dado el caso, en el del acompañante → fig. 37;
- en el pilar B del lado del acompañante → fig. 38.

Antes de montar un asiento para niños orientado en el sentido contrario al de la marcha, tenga siempre en cuenta las advertencias → ⚠.

Peligros de transportar a un niño en el asiento del acompañante

Si se utiliza un **asiento para niños orientado en el sentido contrario al de la marcha** y se dispara el airbag frontal del acompañante, podrían producirse lesiones muy graves o mortales → ⚠.

Únicamente utilice asientos para niños orientados en el sentido contrario al de la marcha en el asiento del acompañante si el airbag frontal de este asiento está desactivado → pág. 39. La desactivación del airbag frontal del acompañante se indica mediante el testigo de control **PASSENGER AIR BAG OFF**, situado en el campo de visión del conductor, que permanece encendido en amarillo → pág. 40.

La desactivación del airbag frontal del acompañante no está disponible en todos los países → pág. 42.

Si utiliza un asiento para niños **orientado en el sentido de la marcha**, no desactive el airbag frontal del acompañante. Al montar el asiento para niños, deje la mayor distancia posible respecto al airbag frontal del acompañante. Si se dispara el airbag frontal del acompañante, se pueden producir lesiones graves → ⚠.

No todos los asientos para niños están homologados para su utilización en el asiento del acompañante. El asiento para niños tiene que estar especialmente autorizado por el fabricante para su utilización en el asiento del acompañante de vehículos con airbags frontales y laterales. En los concesionarios Volkswagen se puede consultar una lista actualizada de los asientos para niños que están homologados.

⚠ PELIGRO

Tenga en cuenta las importantes advertencias de seguridad relativas al airbag frontal del acompañante → pág. 42.

⚠ PELIGRO

Si se utiliza un asiento para niños orientado en el sentido contrario al de la marcha en el asiento del acompañante, aumenta el riesgo de que el niño

sufra lesiones graves, muy graves o mortales en caso de accidente.

- No utilice nunca un asiento para niños montado en el sentido contrario al de la marcha en el asiento del acompañante si el airbag frontal de este asiento está activado.
- Desactive el airbag frontal del acompañante. Si el airbag frontal del acompañante no se puede desactivar, no utilice un asiento para niños orientado en el sentido contrario al de la marcha.
- Para dejar la mayor distancia posible respecto al airbag frontal del acompañante, desplace el asiento del acompañante hasta el tope hacia atrás y súbalo al máximo.
- Coloque el respaldo del asiento del vehículo en posición vertical.
- Ajuste la altura del cinturón de seguridad de modo que la banda del mismo se adapte al asiento para niños de forma natural, sin desviarse mucho. Si está montado un asiento para niños orientado en el sentido contrario al de la marcha, sitúe el regulador de la altura del cinturón en la posición más baja.
- Utilice únicamente asientos para niños que estén autorizados por el fabricante para su utilización en asientos del acompañante con airbags frontal y lateral.

⚠ ADVERTENCIA

Si el asiento para niños se monta incorrectamente, existe peligro de que se produzcan lesiones.

- Tenga en cuenta y siga siempre las instrucciones de montaje y las advertencias del fabricante del asiento para niños.

⚠ ADVERTENCIA

Si se utiliza un asiento para niños orientado en el sentido de la marcha en el asiento del acompañante, existe peligro de que se produzcan lesiones.

- Para dejar la mayor distancia posible respecto al airbag frontal del acompañante, desplace el asiento del acompañante hasta el tope hacia atrás y súbalo al máximo.
- Coloque el respaldo del asiento del vehículo en posición vertical.
- Ajuste la altura del cinturón de seguridad de modo que la banda del mismo se adapte al asiento para niños de forma natural, sin desviarse mucho. Si está montado un asiento para niños orientado en el sentido contrario al de la marcha, sitúe el regulador de la altura del cinturón en la posición más baja.

- Utilice únicamente asientos para niños que estén autorizados por el fabricante para su utilización en asientos del acompañante con airbags frontal y lateral.

⚠ ADVERTENCIA

Para evitar que se produzcan lesiones en caso de dispararse un airbag lateral o para la cabeza:

- Asegúrese de que el niño no se encuentre en las zonas de despliegue de los airbags → pág. 39.
- No deje ningún objeto en la zona de despliegue del airbag lateral.

Sistemas de fijación

📖 Tenga en cuenta ⚠, al principio de este capítulo, en la página 45.

Dependiendo del país, se utilizan diferentes sistemas de fijación para montar los asientos para niños de forma segura.

Para fijar los asientos para niños en el vehículo, utilice únicamente los sistemas de fijación que se describen aquí.

Sinopsis de los sistemas de fijación

- **ISOFIX:** ISOFIX es un sistema de fijación normalizado que permite una fijación rápida y segura de los asientos para niños en el vehículo. La fijación ISOFIX establece una unión rígida entre el asiento para niños y la carrocería.

El asiento para niños cuenta con dos estribos de fijación rígidos llamados conectores. Estos conectores encastran en unos anclajes ISOFIX que se encuentran entre la banqueta y el respaldo del asiento trasero del vehículo, en las plazas laterales → pág. 50. Dado el caso, hay que complementar la fijación ISOFIX con un cinturón de fijación superior (Top Tether) o una pata de apoyo.

- **Cinturón de seguridad de tres puntos de anclaje** Siempre que sea posible, es preferible fijar los asientos para niños con el sistema ISOFIX que con un cinturón de seguridad de tres puntos de anclaje → pág. 52.

Fijaciones adicionales:

- **Top Tether:** El cinturón de fijación superior se guía por encima del respaldo del asiento trasero y se fija con un gancho a un punto de anclaje que se encuentra en la parte trasera del asiento trasero → pág. 51. Los anclajes para la fijación del cinturón Top Tether vienen señalizados con el símbolo de un ancla.

- **Pata de apoyo:** Algunos asientos para niños se apoyan en el piso del vehículo con una pata de apoyo. Esta pata impide que el asiento para niños se vuelque hacia delante en caso de impacto. Solo está permitido utilizar los asientos para niños provistos de pata de apoyo en el asiento del acompañante y en los asientos laterales de la segunda fila → ⚠.

Sistemas recomendados para fijar los asientos para niños

Volkswagen recomienda fijar los asientos para niños como sigue:

- **Asiento para niños orientado en el sentido contrario al de la marcha:**
 - ISOFIX/i-Size y Top Tether
 - ISOFIX/i-Size y pata de apoyo
- **Asiento para niños orientado en el sentido de la marcha del grupo 1 y asientos para niños i-Size con una estatura inferior a 105 cm (aprox. 41 in):**
 - ISOFIX/i-Size y Top Tether
 - ISOFIX/i-Size y pata de apoyo
- **Asiento para niños orientado en el sentido de la marcha del grupo 2/3 y asientos para niños i-Size con una estatura superior a 100 cm (aprox. 39 in):**
 - ISOFIX/i-Size y, dado el caso, Top Tether
 - ISOFIX/i-Size y, dado el caso, pata de apoyo

⚠ ADVERTENCIA

Si los niños no van protegidos con un sistema de retención, o no lo suficiente, pueden sufrir lesiones graves o mortales.

- Tenga en cuenta las indicaciones del asiento para niños a la hora de fijar este en el vehículo y sujetar al niño en dicho asiento.

⚠ ADVERTENCIA

La utilización incorrecta de la pata de apoyo puede provocar lesiones graves o mortales.

- Asegúrese de que la pata de apoyo esté instalada de forma correcta y segura.

⚠ ADVERTENCIA

Los anclajes para los sistemas de retención para niños están diseñados para soportar solo las cargas generadas por los sistemas de retención montados correctamente. No está permitido en ningún caso utilizar estos anclajes para fijar cinturones de seguridad, correas, equipamiento u otros objetos al vehículo.

Fijar un asiento para niños con ISOFIX o i-Size

📖 Tenga en cuenta ⚠️, al principio de este capítulo, en la página 45.

Cuadro sinóptico para el montaje con ISOFIX o i-Size

La señalización de los puntos de anclaje ISOFIX o i-Size depende del equipamiento y del país en cuestión.

En la siguiente tabla se indican las posibilidades de montaje de los asientos para niños ISOFIX en los puntos de anclaje ISOFIX o i-Size de las diferentes plazas del vehículo.

Grupo	Orientación del asiento para niños	Clase según el tamaño/clase ISOFIX	Asiento del acompañante	Plazas traseras laterales	Plaza trasera central
Grupo 0: hasta 10 kg	Orientado hacia atrás	E/R1	X	IL-SU	X
Grupo 0+: hasta 13 kg	Orientado hacia atrás	E/R1	X	IL-SU	X
		D/R2			
Grupo 1: de 9 a 18 kg	Orientado hacia atrás	C/R3	X	IL-SU, IUF	X
		D/R2			
	Orientado hacia delante	C/R3	X	IL-SU, IUF	X
		B/F2			
Grupo 2: de 15 a 25 kg	Orientado hacia delante	B1/F2X	X	IL-SU	X
		A/F3			
		-			
Grupo 3: de 22 a 36 kg	Orientado hacia delante	-	X	IL-SU	X
		-			
Sistema de retención para niños i-Size	Orientado hacia atrás	X	X	X	X
	Orientado hacia delante	X	X	X	X
Cojín elevador	Orientado hacia delante	-/B2, B3	X	i-B	X

— **Clase según el tamaño:** La indicación de la clase según el tamaño corresponde al peso corporal autorizado para el asiento para niños. En los asientos para niños con la homologación "universal" o "semiuniversal", la clase según el tamaño viene indicada en la etiqueta de homologación de la ECE. La indicación de la clase según el tamaño figura en el asiento para niños correspondiente.

— **X:** Plaza no adecuada para la fijación de un asiento para niños ISOFIX o i-Size de este grupo.

— **IL-SU:** Plaza adecuada para el montaje de un asiento para niños ISOFIX con la homologación "semiuniversal". Tenga en cuenta la lista de vehículos del fabricante del asiento para niños.

— **IUF:** Plaza adecuada para el montaje de un asiento para niños ISOFIX con la homologación "universal".

— **i-U:** Plaza adecuada para el montaje de un asiento para niños i-Size orientado en el sentido de la marcha o en el contrario con la homologación "universal".

— **i-UF:** Plaza adecuada para el montaje de un asiento para niños i-Size orientado en el sentido de la marcha con la homologación "universal".

— **i-B:** Plaza adecuada para el montaje de un cojín elevador ISOFIX del grupo 2/3 orientado en el sentido de la marcha o un asiento para niños i-Size orientado también en este sentido para niños con una estatura de entre 100 y 150 cm (aprox. 39 y 59 in).

Montar un asiento para niños con ISOFIX o i-Size

La ubicación de los puntos de anclaje inferiores viene indicada con el símbolo de ISOFIX o el de i-Size.



Señalización de los puntos de anclaje ISOFIX para los asientos para niños en las plazas del asiento trasero.



Señalización de los puntos de anclaje i-Size para los asientos para niños en las plazas del asiento trasero.



Fig. 39 Representación esquemática: montaje de un asiento para niños con conectores.

1. Tenga en cuenta las indicaciones y sígalas → pág. 47, *Montar y utilizar un asiento para niños*.
2. Introduzca los conectores del asiento para niños en los anclajes ISOFIX o i-Size en el sentido de la flecha → fig. 39. El asiento para niños deberá encastrar de forma segura y audible.
3. Tire de ambos lados del asiento para niños para comprobar que esté encastrado correctamente.

Si el asiento para niños está equipado con una pata de apoyo, esta deberá ir apoyada fijamente en el piso del vehículo.

Fijar un asiento para niños con el cinturón de fijación superior (Top Tether)

Tenga en cuenta ⚠, al principio de este capítulo, en la página 45.



Fig. 40 En la parte posterior del asiento trasero: anclajes Top Tether para el cinturón de fijación superior Top Tether.

Además de fijarse a los puntos de anclaje ISOFIX, los asientos para niños ISOFIX con la homologación "universal" se tienen que fijar también con un cinturón de fijación superior (Top Tether).

Fije el cinturón Top Tether únicamente en los anclajes previstos para ello. Los anclajes adecuados para enganchar el cinturón Top Tether están señalizados con un símbolo y, dado el caso, con la inscripción "TOP TETHER" → fig. 40.

Fijar el cinturón de fijación superior, Top Tether



Fig. 41 En la parte posterior de las plazas laterales del asiento trasero: cinturón de fijación superior Top Tether enganchado.

1. Tenga en cuenta las indicaciones y sígalas → pág. 47, *Montar y utilizar un asiento para niños*.
2. Suba el apoyacabezas del asiento del vehículo hasta el tope o desmóntelo.
3. Coloque el asiento para niños centrado en la banqueta del asiento del vehículo.
4. Introduzca los conectores del asiento para niños en los anclajes ISOFIX en el sentido de la flecha → pág. 50. El asiento para niños deberá encastrar de forma segura y audible.
5. Dado el caso, desmonte la cubierta del maletero.
6. Guíe el cinturón Top Tether del asiento para niños hacia atrás, por encima del asiento, y en-

gánchelo en el anclaje correspondiente marcado como "Top Tether" → fig. 41.

7. Tense el cinturón Top Tether de modo que la parte superior del asiento para niños quede pegada al respaldo del asiento trasero.

⚠ ADVERTENCIA

Fije el cinturón Top Tether únicamente en los anclajes previstos para ello. De lo contrario, podrían producirse lesiones graves.

- En cada uno de los anclajes Top Tether enganche únicamente el cinturón Top Tether de un solo asiento para niños.
- No enganche nunca el cinturón Top Tether de un asiento para niños en una argolla de amarre.



En función del país y del modelo, puede haber dos o tres anclajes Top Tether en el maletero detrás del respaldo del asiento trasero.

Fijar un asiento para niños con el cinturón de seguridad

🗨️ **Tenga en cuenta** ⚠, al principio de este capítulo, en la página 45.

Si desea utilizar en el vehículo un asiento para niños con la homologación "universal" (u), asegúrese de que esté homologado para las plazas en cuestión. Encontrará la información necesaria al respecto en la

etiqueta de homologación naranja de la ECE que lleva el asiento para niños. En la siguiente tabla puede consultar las posibilidades de montaje del asiento.

Grupo	Peso del niño	Asiento del acompañante		Plazas del asiento trasero
		Airbag frontal del acompañante activado	Airbag frontal del acompañante desactivado	
Grupo 0	Hasta 10 kg	x	u	u
Grupo 0+	Hasta 13 kg	x	u	u
Grupo 1	Orientado hacia atrás	x	u	u
	Orientado hacia delante	u	x	u
Grupo 2	De 15 a 25 kg	u	x	u
Grupo 3	De 22 a 36 kg	u	x	u

u: universal; x: plaza no adecuada para el montaje de un asiento para niños de este grupo.

Fijar un asiento para niños con el cinturón de seguridad

1. Tenga en cuenta las indicaciones y sígalas → pág. 47, *Montar y utilizar un asiento para niños*.
2. Ajuste la altura del cinturón de seguridad de modo que la banda del mismo se adapte al asiento para niños de forma natural, sin desviarse mucho. Si está montado un asiento para niños orientado en el sentido contrario al de la marcha, sitúe el regulador de la altura del cinturón en la posición más baja.

3. Coloque el cinturón de seguridad y guíelo a través del asiento para niños según las instrucciones del fabricante del asiento.
4. Asegúrese de que el cinturón de seguridad no esté retorcido.
5. Introduzca la lengüeta del cinturón en el cierre del cinturón del asiento correspondiente hasta que encastre de un modo audible.

No está permitido fijar en la plaza central del asiento trasero aquellos asientos para niños de la categoría "semiuniversal" que se fijen con el cinturón de seguridad y una pata de apoyo.

En caso de emergencia

Tomar las medidas de seguridad pertinentes para su persona y el vehículo

Tenga en cuenta las disposiciones legales relativas a la señalización de un vehículo inmovilizado. En muchos países es obligatorio, p. ej., conectar los intermitentes de emergencia y utilizar un chaleco reflectante → pág. 54.

Lista de comprobación

Por su propia seguridad y la de sus acompañantes, tenga en cuenta los siguientes puntos en el orden indicado → ▲:

1. Sitúe el vehículo sobre un terreno adecuado y a una distancia prudencial del tráfico rodado. Tenga en cuenta toda la información importante sobre aparcar → ▲, → pág. 148.
2. Conecte los intermitentes de emergencia → pág. 12.
3. Haga descender del vehículo a todos los ocupantes y llévelos a un lugar seguro alejado del tráfico rodado, p. ej., detrás de la valla de protección. Tenga en cuenta las disposiciones específicas del país en cuestión relativas al uso de chalecos reflectantes.
4. Para advertir de la presencia del vehículo a otros usuarios de la vía, coloque el triángulo de preseñalización.
5. Tenga en cuenta las advertencias de seguridad → pág. 225, *Advertencias de seguridad para realizar trabajos en el vano motor*.
6. Dado el caso, solicite la ayuda de personal especializado. Volkswagen recomienda el servicio de emergencias de Volkswagen.

Con los intermitentes de emergencia conectados se puede señalar el cambio de dirección o de carril, p. ej., al ser remolcado, accionando la palanca de los intermitentes. Los intermitentes de emergencia permanecen desconectados durante este tiempo.

Tenga en cuenta las importantes indicaciones para el remolcado → pág. 221.

Los intermitentes de emergencia deberán conectarse, p. ej., en las siguientes situaciones:

- Cuando los vehículos precedentes aminoren repentinamente la marcha o se llegue al final de un atasco. De este modo se advierte a los vehículos que circulan por detrás.
- En caso de emergencia.

- Cuando el vehículo sufra una avería.
- Durante el arranque por remolcado y el remolcado.

Tenga siempre en cuenta las disposiciones locales relativas a la utilización de los intermitentes de emergencia.

Si los intermitentes de emergencia no funcionaran, advierta a los demás usuarios de la vía de la presencia del vehículo averiado con otras medidas, siempre de acuerdo con las disposiciones legales.

▲ ADVERTENCIA

Un vehículo inmovilizado en la vía comporta un elevado riesgo de accidente para sus ocupantes y otros usuarios de la vía.

- Detenga el vehículo en cuanto sea posible y seguro.
- Estacione el vehículo a una distancia prudencial del tráfico rodado.
- Conecte los intermitentes de emergencia.
- No deje nunca a nadie en el interior del vehículo, especialmente a ningún niño ni a ninguna persona que pueda precisar ayuda. Esto es especialmente importante cuando las puertas estén bloqueadas. Las personas encerradas en el vehículo pueden quedar expuestas a temperaturas muy altas o muy bajas.

▲ ADVERTENCIA

Por su propia seguridad, no ignore esta importante lista de comprobación, pues de lo contrario se podrían producir accidentes y lesiones graves.

- Siga siempre las operaciones de la lista de comprobación y tenga siempre en cuenta las medidas de seguridad de validez general.

▲ ADVERTENCIA

Los componentes del sistema de escape se calientan extremadamente y podrían provocar un incendio y lesiones graves.

- No estacione nunca el vehículo de manera que algún componente del sistema de escape entre en contacto con materiales fácilmente inflamables que puedan encontrarse debajo del vehículo, como hierba seca o combustible.

🔔 AVISO

Si hay que empujar el vehículo con las manos, no permita que se presione sobre los grupos ópticos traseros ni sobre el espóiler trasero, así como tampoco sobre grandes superficies de chapa. Esto podría ocasionar daños en el vehículo y un desprendimiento del espóiler.

i La batería de 12 voltios se descarga si se dejan los intermitentes de emergencia conectados durante un periodo de tiempo largo, también con el encendido desconectado.

i En función del equipamiento del vehículo, las luces de freno parpadean rápidamente cuando se frena bruscamente o se realiza una frenada a fondo a una velocidad superior a los 80 km/h (aprox. 50 mph). Así se avisa de forma especialmente llamativa a los vehículos que circulen por detrás. Si se continúa frenando, los intermitentes de emergencia se conectan automáticamente cuando la velocidad baja de los 10 km/h (6 mph) aprox. Al acelerar, los intermitentes de emergencia se desconectan automáticamente.

Equipamiento para casos de emergencia

Botiquín

En función del país y del equipamiento, el botiquín puede encontrarse dentro de un portaobjetos o en un soporte en el maletero, debajo del piso del maletero o en el habitáculo.

El botiquín deberá cumplir las disposiciones legales correspondientes.

- Tenga en cuenta la fecha de caducidad de su contenido.
- Tras utilizar el botiquín, reponga el contenido en caso necesario y vuelva a guardarlo de forma segura.

Triángulo de preseñalización



Fig. 42 En el lado derecho del maletero: soporte del triángulo de preseñalización.

En función del país y del equipamiento, el triángulo de preseñalización puede encontrarse en el lado derecho del maletero.

1. Comprima el cierre por ambos lados → **fig. 42** (flechas) y retire la carcasa del triángulo de su soporte.
2. Tras utilizar el triángulo, vuelva a guardarlo en su carcasa y esta en el soporte correspondiente de forma segura.

El triángulo de preseñalización deberá cumplir las disposiciones legales.

Chaleco reflectante

En función del país y del equipamiento, el chaleco reflectante puede encontrarse en un portaobjetos del guarnecido de la puerta delantera o en la guantera → pág. 9, → pág. 13.

El chaleco reflectante deberá cumplir las disposiciones legales.

Extintor

En función del país y del equipamiento, puede ir alojado un extintor en un soporte de la zona reposapiés del acompañante, debajo del asiento.

El extintor deberá cumplir las disposiciones legales, estar siempre en condiciones de ser utilizado y ser revisado con regularidad (véase la etiqueta de inspección en el extintor).

⚠ ADVERTENCIA

Los objetos que no vayan fijados en el vehículo podrían salir lanzados por el habitáculo en caso de producirse un frenazo, una maniobra brusca o un accidente, y causar lesiones graves.

- Fije siempre de forma segura el botiquín, el triángulo de preseñalización y el extintor en los soportes previstos en el vehículo.
- Guarde el chaleco reflectante en algún portaobjetos al alcance de la mano.

Apertura y cierre

Llave del vehículo

Funciones de la llave del vehículo



Fig. 43 Llave del vehículo.

- 1 Desbloquear el vehículo. Todos los intermitentes parpadean dos veces.
- 2 Desbloquear solo el portón trasero. Todos los intermitentes parpadean dos veces.
- 3 Bloquear el vehículo. Todos los intermitentes parpadean una vez.
- 4 Desplegar y plegar el paletón de la llave.
- 5 Testigo de control: parpadea cuando se pulsa alguna tecla de la llave.
- 6 Tecla de alarma

Tecla de alarma

¡La tecla de alarma  solo se deberá pulsar en caso de emergencia! Al pulsar esta tecla suena la bocina del vehículo y parpadean los intermitentes. La alarma se desconecta pulsando de nuevo la tecla.

ADVERTENCIA

Si se utilizan las llaves del vehículo de forma negligente o sin prestar la debida atención, se pueden producir accidentes y lesiones graves.

- Al salir del vehículo, llévese todas las llaves del mismo. De lo contrario, un niño o una persona no autorizada podría bloquear las puertas y el portón trasero, poner el motor en marcha o conectar el encendido, lo que le permitiría accionar algún equipamiento eléctrico, p. ej., los elevallas.
- No deje nunca solos en el interior del vehículo a ningún niño ni a ninguna persona que pueda

precisar ayuda. En caso de emergencia no podrían salir del vehículo ni valerse por sí mismos. Así, por ejemplo, dependiendo de la estación del año, en un vehículo cerrado se pueden llegar a alcanzar temperaturas muy altas o muy bajas que pueden provocar lesiones y enfermedades graves o incluso la muerte, sobre todo en el caso de niños pequeños.

AVISO

Evite que la llave del vehículo se moje y reciba golpes.

 La vida útil de la pila de botón de la llave se acorta por la utilización frecuente de los sistemas de confort y el comportamiento de uso intensivo.

Llave de emergencia (llave del vehículo sin paletón)



Fig. 44 Llave del vehículo: desbloqueo de la llave de emergencia (representación esquemática).

- 1 Desplazar el bloqueo en el sentido de la flecha.
- 2 Extraer la llave de emergencia en el sentido de la flecha.
- 3 Llave de emergencia

La llave del vehículo puede incluir una llave de emergencia → fig. 44 ③ para desbloquear y bloquear manualmente el vehículo.

Posibles operaciones:

- Desbloquear y bloquear la guantera.
- Desbloquear y bloquear manualmente el vehículo → pág. 55.
- Activar y desactivar el seguro para niños → pág. 61.

Cambiar la pila de botón

Volkswagen recomienda encargar el cambio de la pila a un taller especializado cualificado para ello. Volkswagen recomienda un concesionario Volkswagen → .

Llave del vehículo con paletón



Fig. 45 Llave del vehículo: cambiar la pila de botón (representación esquemática).

- ① Tapa
- ② Pila de botón

1. Despliegue el paletón de la llave.
2. Desprenda la tapa haciendo palanca → fig. 45 ①.
3. Extraiga la pila de su compartimento → fig. 45 ② haciendo palanca → .
4. Encaje una pila de botón nueva en el compartimento.
5. Presione la tapa sobre la carcasa → fig. 45 ①, → ①.
6. Deseche la pila agotada de manera respetuosa con el medio ambiente.

Llave del vehículo sin paletón



Fig. 46 Llave del vehículo: abrir la tapa del compartimento de la pila.

- ① Introducción en la guía exterior
- ② Sentido de giro del destornillador de punta plana
- ③ Tapa



Fig. 47 Llave del vehículo: cambiar la pila de botón.

1. Extraiga la llave de emergencia → pág. 55.
2. Introduzca un destornillador de hoja plana en la llave del vehículo, por la guía exterior de la llave de emergencia, aprox. 1 cm en el sentido de la flecha → fig. 46 ①.
3. Gire el destornillador en el sentido de las agujas del reloj hasta que la tapa se abra → fig. 46 ②.
4. Desplace la tapa en el sentido de la flecha y retírela → fig. 46 ③.
5. Extraiga la pila de su compartimento haciendo palanca → fig. 47, → .
6. Encaje una pila de botón nueva en el compartimento.
7. Presione la tapa sobre la carcasa → fig. 46 ③, → ①.

8. Guarde la llave de emergencia → pág. 55.
9. Deseche la pila agotada de manera respetuosa con el medio ambiente.

PELIGRO

Si se tragan o introducen en la tráquea, las pilas de botón causan lesiones graves e incluso mortales en muy poco tiempo por asfixia o quemaduras internas.

- Busque inmediatamente asistencia médica si sospecha que alguien se ha tragado una pila de botón.
- Mantenga el mando a distancia por radiofrecuencia y los llaveros que lleven pilas de botón siempre fuera del alcance de los niños.

AVISO

Si se cambia la pila de manera incorrecta o se utiliza una pila inadecuada, puede dañarse la llave.

- Sustituya siempre las pilas gastadas por otras nuevas de igual voltaje, tamaño y especificación.
- Al montar la pila, respete la polaridad.
- Si no se puede cerrar la tapa de la pila, no utilice el mando a distancia por radiofrecuencia.

 Las pilas del tipo que se utiliza en el mando a distancia de la llave del vehículo pueden contener perclorato. Esto puede exigir una manipulación especial. Tenga en cuenta todas las disposiciones legales sobre la manipulación y el desecho de estas pilas → pág. 282. Volkswagen recomienda encargar este servicio a un taller especializado cualificado para ello. Volkswagen recomienda un concesionario Volkswagen.

Sincronizar la llave del vehículo

Si no es posible desbloquear o bloquear el vehículo con la llave, sincronice la llave o cambie la pila de botón de la misma → pág. 56.

Sincronizar la llave del vehículo

1. Despliegue el paletón de la llave o extraiga la llave de emergencia.
2. En caso necesario, retire la caperuza de la manilla de la puerta del conductor → pág. 61.
3. Pulse la tecla  de la llave del vehículo.
4. Desbloquee el vehículo con el paletón de la llave.
5. Abra la puerta del conductor.

Si el vehículo está equipado con alarma antirrobo, esta se disparará inmediatamente → pág. 62.

6. Conecte el encendido.
- Así finaliza la sincronización.

Problemas y soluciones

No se puede bloquear o desbloquear el vehículo

El mando a distancia por radiofrecuencia no funciona correctamente debido a la presencia de obstáculos, a condiciones meteorológicas adversas, a emisores que se encuentran cerca del vehículo y que utilizan la misma banda de frecuencias, p. ej., un teléfono móvil, o a que la pila de botón está agotada.

El cierre centralizado se ha desconectado brevemente a modo de protección contra sobrecarga.

1. Cierre la puerta del conductor.

O bien: sincronice la llave del vehículo → pág. 57.

O bien: cambie la pila de botón de la llave del vehículo → pág. 56.

El testigo de control no parpadea

Si el testigo de control integrado en la llave no parpadea al pulsar las teclas, hay que cambiar la pila de botón de la llave.

 En los concesionarios Volkswagen puede adquirir llaves adicionales o de repuesto.

Sistema de cierre y arranque sin llave "Keyless Access"

Introducción al tema

El sistema "Keyless Access" permite el desbloqueo y bloqueo del vehículo sin la utilización activa de la llave. Para ello tiene que haber una llave del vehículo válida en la zona de proximidad del vehículo.

Desbloquear y bloquear con el sistema "Keyless Access"



Fig. 48 Sistema "Keyless Access": zonas de proximidad (representación esquemática).

Configurar el sistema "Keyless Access"

El comportamiento del sistema "Keyless Access" se puede ajustar en el menú Vehículo del sistema de infotainment.

El sistema "Keyless Access" se puede ajustar de forma que al pulsar la tecla solo se desbloquee la puerta del conductor o todas las puertas.

Se pueden realizar los siguientes ajustes:

- Para desbloquear: pulsando la tecla una vez, se desbloquea la puerta del conductor.
Pulsando la tecla dos veces, se desbloquean todas las puertas.
- Para bloquear: pulsando la tecla una vez, se bloquean todas las puertas.

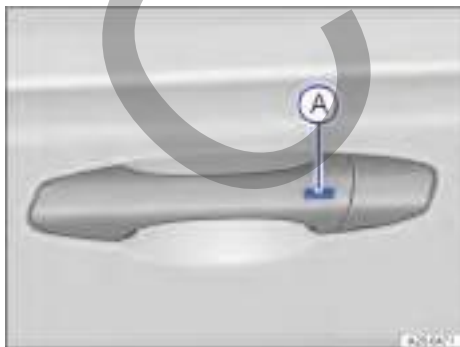

Fig. 49 En la manilla de la puerta: tecla para desbloquear y bloquear.

- Ⓐ Tecla en el lado exterior de la manilla de la puerta

Desbloquear el vehículo

1. Pulse la tecla → fig. 49 Ⓐ situada en el lado exterior de la manilla de la puerta.

Bloquear el vehículo

1. Estacione el vehículo.
2. Pulse la tecla → fig. 49 Ⓐ situada en el lado exterior de la manilla de la puerta. <

Problemas y soluciones

El sistema "Keyless Access" no funciona

1. Acuda a un taller especializado debidamente cualificado. Volkswagen recomienda un concesionario Volkswagen.



No se ha detectado ninguna llave del vehículo válida

El testigo de control se enciende en amarillo. En la pantalla del cuadro de instrumentos se muestra adicionalmente un mensaje al respecto.

La llave del vehículo ya no se encuentra dentro del mismo o en la zona de proximidad.

1. No desconecte el encendido.
2. Vuelva a introducir la llave en el vehículo o en la zona de proximidad.

Si el problema persiste, acuda a un taller especializado debidamente cualificado. Volkswagen recomienda un concesionario Volkswagen. <

Puertas y tecla del cierre centralizado

Introducción al tema

Es posible bloquear y, en parte, desbloquear las puertas de forma manual, p. ej., si se avería la llave del vehículo o el cierre centralizado.

El cierre centralizado permite desbloquear y bloquear todas las puertas, el portón trasero y la tapa del depósito de combustible del vehículo de forma centralizada.

El vehículo se puede bloquear si el encendido está desconectado o si el conductor ha salido del vehículo con el motor apagado.

Si alguna puerta no está cerrada correctamente, se indica en la pantalla del cuadro de instrumentos con una representación simbólica → pág. 14. 🚫 ¡No continúe la marcha! Abra la puerta correspondiente y vuelva a cerrarla.

La representación también se muestra con el encendido desconectado y se apaga unos segundos después de haber bloqueado el vehículo con las puertas cerradas.

⚠️ ADVERTENCIA

Si una puerta no está cerrada correctamente, podría abrirse inesperadamente durante la marcha y provocar lesiones graves.

- Detenga el vehículo en cuanto sea posible y cierre la puerta.
- Al cerrar la puerta, asegúrese de que quede debida y completamente encastrada. La puerta deberá quedar a ras de las piezas contiguas de la carrocería.
- Abra o cierre las puertas únicamente cuando no haya nadie en la zona de su recorrido.

⚠️ ADVERTENCIA

Las puertas, incluso cuando estén sujetadas por el retentor, podrían cerrarse solas si hubiera mucho viento o si el vehículo se encontrara en una pendiente ascendente, y provocar lesiones.

- Al abrir y cerrar las puertas, sujételas siempre por la manilla.

⚠️ ADVERTENCIA

La zona del recorrido de las puertas y del portón trasero es peligrosa y se pueden producir lesiones dentro de ella.

- Abra o cierre las puertas y el portón trasero únicamente cuando no haya nadie en la zona de su recorrido.

⚠️ ADVERTENCIA

Si se bloquean las puertas sin prestar atención, se pueden producir lesiones graves.

- Cuando se bloquea el vehículo desde fuera, las puertas y las ventanillas eléctricas no se pueden abrir desde dentro.
- El cierre centralizado bloquea todas las puertas. Bloqueando el vehículo desde el interior se puede impedir la apertura involuntaria de las puertas y la entrada de personas no autorizadas. En caso de emergencia o de accidente, sin embargo, si las puertas están bloqueadas, se dificulta el acceso al interior del vehículo y que se pueda prestar la ayuda necesaria.

- No deje nunca en el interior del vehículo a ningún niño ni a ninguna persona que pueda precisar ayuda. Con la tecla del cierre centralizado se pueden bloquear todas las puertas desde el interior del vehículo, lo que puede provocar que se queden encerrados en el mismo. Las personas encerradas en el vehículo pueden quedar expuestas a temperaturas muy altas o muy bajas.

- Dependiendo de la estación del año, en un vehículo cerrado pueden llegar a alcanzarse temperaturas muy altas o muy bajas que pueden provocar lesiones y enfermedades muy graves o, incluso, la muerte, sobre todo a niños pequeños.

- No deje nunca a ninguna persona dentro del vehículo bloqueado. En caso de emergencia, no podría salir del vehículo ni valerle por sí misma.

🔔 AVISO

Para evitar daños en el vehículo, cuando realice un cierre o una apertura de emergencia, desmonte las piezas con cuidado y vuelva a montarlas correctamente. <

Testigo de control en la puerta del conductor

🔔 Tenga en cuenta ⚠️ y 🚫, al principio de este capítulo, en la página 58.

El testigo de control del cierre centralizado se encuentra en la puerta del conductor → pág. 9.

Vehículo bloqueado: El diodo luminoso (LED) rojo parpadea durante aprox. 2 segundos en intervalos cortos, después más lentamente. El testigo de control no parpadea cuando el vehículo se bloquea con la tecla del cierre centralizado situada en la puerta del conductor → pág. 60. <

Bloqueo y desbloqueo automático

🔔 Tenga en cuenta ⚠️ y 🚫, al principio de este capítulo, en la página 58.

En función del equipamiento, en el menú *Ajustes del vehículo* del sistema de infotainment se pueden realizar ajustes para el cierre centralizado.

Bloqueo automático (Auto Lock)

A partir de una velocidad de aprox. 15 km/h (9 mph), el vehículo se bloquea automáticamente. Cuando el vehículo está bloqueado, el testigo de control 🚫 de

la tecla del cierre centralizado se enciende en amarillo.

Desbloqueo automático (Auto Unlock)

Si se cumple alguna de las siguientes condiciones, todas las puertas y el portón trasero se desbloquean automáticamente:

- *En los vehículos con cambio automático:* el bloqueo de aparcamiento **P** está engranado y el encendido desconectado.
- **O bien:** se ha tirado de la manilla interior de la puerta. Esto es válido si se circula a menos de 15 km/h (9 mph).
- **O bien:** en caso de accidente, se ha disparado algún airbag.

 El desbloqueo automático permite a terceras personas el acceso al interior del vehículo para prestar ayuda en caso necesario.



Tecla del cierre centralizado

 Tenga en cuenta  y , al principio de este capítulo, en la página 58.



Fig. 50 En la puerta del conductor: tecla del cierre centralizado (representación esquemática).

Tecla del cierre centralizado

-  - Desbloquear el vehículo
-  - Bloquear el vehículo

La tecla del cierre centralizado solo funciona cuando todas las puertas están cerradas, tanto con el encendido conectado como desconectado.

Cuando se bloquea el vehículo desde el exterior con la llave, las teclas del cierre centralizado no funcionan.

Cuando se bloquea el vehículo desde dentro con la tecla del cierre centralizado, hay que tener en cuenta lo siguiente:

- El testigo de control  de la tecla se enciende en amarillo cuando todas las puertas están cerradas y bloqueadas.
- La alarma antirrobo no se activa → pág. 62.

Las puertas se pueden abrir desde dentro tirando de la manilla correspondiente. El testigo de control  de la tecla se apaga. Las puertas que no se abren y el portón trasero permanecen bloqueados y no se pueden abrir desde el exterior.

Realizar un bloqueo y desbloqueo de emergencia de la puerta del conductor

 Tenga en cuenta  y , al principio de este capítulo, en la página 58.



Fig. 51 Manilla de la puerta del conductor: desprender la caperuzita haciendo palanca.

Al bloquear el vehículo de forma manual, por lo general se bloquean todas las puertas. Sin embargo, al desbloquearlo de forma manual solo se desbloquea la puerta del conductor.

Tenga en cuenta las indicaciones sobre la alarma antirrobo → pág. 62.

1. Introduzca el paletón de la llave o la llave de emergencia, por abajo, en la muesca que hay en la manilla de la puerta del conductor.
2. Mantenga el dedo índice debajo del paletón de la llave.
3. Desprenda la caperuzita haciendo palanca con la llave en el sentido de la flecha → **fig. 51**.
4. Introduzca el paletón de la llave en el bombín de la cerradura y desbloquee o bloquee el vehículo.
5. Tire de la manilla de la puerta y vuelva a encajar la caperuzita.

Particularidades al desbloquear la puerta manualmente

- Al abrir la puerta del conductor se dispara una alarma → pág. 62.
- Tras el desbloqueo hay que realizar un arranque de emergencia → pág. 105.
- Conecte el encendido para desconectar la alarma.

El inmovilizador electrónico reconoce la llave si esta es válida.

 La alarma antirrobo no se activa al bloquear el vehículo manualmente con el paletón de la llave → pág. 62.

Realizar un bloqueo de emergencia de la puerta del acompañante y de las puertas traseras

 Tenga en cuenta  y , al principio de este capítulo, en la página 58.



Fig. 52 En el frontal de una puerta: bloqueo de emergencia del vehículo con el paletón de la llave o la llave de emergencia (variante 1).



Fig. 53 En el frontal de una puerta: bloqueo de emergencia del vehículo con el paletón de la llave o la llave de emergencia (variante 2).

Si el bloqueo de las puertas no funciona, la puerta del acompañante y las puertas traseras se pueden bloquear por separado de forma manual. Al hacerlo, la alarma antirrobo no se activa → pág. 62.

1. Abra la puerta.
2. Si en el frontal de la puerta hay una junta de goma , retírela → fig. 52.
3. Introduzca el paletón de la llave o la llave de emergencia en la ranura vertical y gírela o presiónela → fig. 53.
4. Si retiró la junta anteriormente, vuelva a fijarla.
5. Compruebe que la puerta esté bloqueada.
6. Encargue inmediatamente una revisión del vehículo a un taller especializado cualificado para ello. Volkswagen recomienda un concesionario Volkswagen.

La puerta bloqueada manualmente se desbloquea de nuevo desbloqueando el vehículo o abriendo la puerta desde dentro.

Seguro para niños

 Tenga en cuenta  y , al principio de este capítulo, en la página 58.

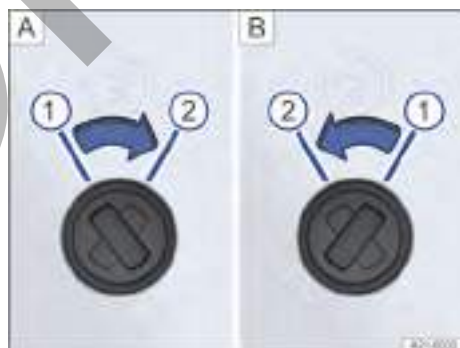

Fig. 54 Seguro para niños: **A** Puerta trasera izquierda, **B** puerta trasera derecha.

- ① Seguro para niños desactivado
- ② Seguro para niños activado

El seguro para niños se encuentra en la chapa interior de las puertas traseras.

El seguro para niños impide la apertura de las puertas traseras desde el interior.

Con el seguro para niños activado, la puerta solo se puede abrir desde el exterior.

Activar y desactivar el seguro para niños

1. Desbloquee el vehículo y abra la puerta trasera correspondiente.
2. Gire la ranura a la posición correspondiente → fig. 54.

ADVERTENCIA

Cuando el seguro para niños está activado, la puerta en cuestión no se puede abrir desde dentro.

- Cuando bloquee las puertas, no deje nunca en el interior del vehículo a ningún niño ni a ninguna persona que pueda precisar ayuda. Esto puede provocar que se queden encerrados en el mismo. En caso de emergencia, no podrían salir del vehículo ni valerse por sí mismos. Las personas encerradas en el vehículo pueden quedar expuestas a temperaturas muy altas o muy bajas.
- Dependiendo de la estación del año, en un vehículo cerrado pueden llegar a alcanzarse temperaturas muy altas o muy bajas que pueden provocar lesiones y enfermedades muy graves o, incluso, la muerte, sobre todo a niños pequeños.

Problemas y soluciones

 Tenga en cuenta  y , al principio de este capítulo, en la página 58.

El testigo de control permanece encendido

El diodo luminoso rojo (LED) de la puerta del conductor parpadea en intervalos cortos y después permanece encendido.

Hay una avería en el sistema de cierre.

1. Acuda a un taller especializado debidamente cualificado. Volkswagen recomienda un concesionario Volkswagen.

Los intermitentes no parpadean

Al bloquear el vehículo, los intermitentes no parpadean a modo de confirmación:

1. Compruebe si todas las puertas, el portón trasero y el capó delantero están cerrados.
2. Si no lo están, ciérrelos.

El vehículo se bloquea automáticamente

Si se cumple alguna de las siguientes condiciones, el vehículo se bloquea automáticamente de nuevo transcurridos aprox. 45 segundos:

- Se ha desbloqueado el vehículo, pero no se ha abierto.
- No se ha conectado el encendido.

- No se ha abierto el portón trasero.

Qué ocurre al bloquear el vehículo con una segunda llave

En los vehículos con el sistema de cierre y arranque "Keyless Access": La llave que está dentro del vehículo queda bloqueada para el arranque del motor en cuanto se bloquea el vehículo desde fuera con una segunda llave. Sin embargo, es posible realizar un arranque de emergencia.

1. Para habilitar la llave que se encuentra en el interior del vehículo para el arranque normal del motor, pulse la tecla  de la misma.

Bloquear el vehículo tras dispararse un airbag

Cuando se dispara algún airbag a causa de un accidente, el vehículo se desbloquea por completo. Dependiendo del alcance de los daños, el vehículo se puede volver a bloquear tras el accidente como se describe a continuación:

1. Desconecte el encendido.
2. Abra la puerta del conductor y vuelva a cerrarla.
3. Bloquee el vehículo.

AVISO

Las superficies sensoras de las manillas de las puertas podrían activarse al recibir un chorro de agua o de vapor a gran presión si hubiera alguna llave del vehículo válida en la zona de proximidad. Si al menos una de las ventanillas está abierta y se activan las superficies sensoras de una de las manillas de forma permanente, se cerrarán todas las ventanillas.

 Si la batería de 12 voltios tiene poca carga o está descargada, o la pila de botón de la llave del vehículo está casi agotada o agotada, es posible que no se pueda desbloquear ni bloquear el vehículo con el sistema "Keyless Access". El vehículo se puede desbloquear y bloquear manualmente.

 Si no hay ninguna llave del vehículo válida dentro del mismo o el sistema no la detecta, aparecerá un aviso al respecto en la pantalla del cuadro de instrumentos. Esto podría ocurrir si otra señal de radiofrecuencia interfiriera en la señal de la llave o si la llave estuviera tapada por algún objeto, p. ej., una maleta de metal.

Alarma antirrobo

En función del equipamiento, el vehículo puede disponer de alarma antirrobo.

La alarma antirrobo vigila las puertas, el capó delantero y el portón trasero.

La alarma antirrobo se activa automáticamente al bloquear el vehículo.

Si no se abre el vehículo con una llave válida, se dispara la alarma y emite señales acústicas y luminosas durante aprox. 5 minutos como máximo.

¿En qué casos se dispara la alarma antirrobo?

- Si se abre una puerta desbloqueada mecánicamente con la llave del vehículo.
- Si se abre el capó delantero.
- Si se abre el portón trasero.
- Si se conecta el encendido con una llave del vehículo no válida.

Desconectar la alarma

1. Desbloquee el vehículo con la tecla de desbloqueo  de la llave del vehículo.
2. Agarre la manilla de la puerta y pulse la tecla → pág. 57.
3. Conecte el encendido.

 Si la batería de 12 voltios tiene poca carga o está descargada, la alarma antirrobo no funcionará correctamente.

 Si se desemborna la batería de 12 voltios, puede dispararse la alarma.

 Si se interrumpe la conexión con un remolque incluido en la alarma antirrobo, esta puede dispararse → pág. 196.

Portón del maletero

Introducción al tema

El portón del maletero se desbloquea y bloquea conjuntamente con las puertas.

En los vehículos con el sistema de cierre y arranque sin llave "Keyless Access", el portón del maletero se desbloquea automáticamente al abrirlo → pág. 57.

ADVERTENCIA

Desbloquear, abrir o cerrar el portón del maletero de manera inadecuada o sin prestar la debida atención puede provocar accidentes y lesiones graves.

- Abra o cierre el portón del maletero únicamente cuando no haya nadie en la zona del recorrido del mismo.
- Tras cerrar el portón del maletero, asegúrese de que haya quedado cerrado correctamente. El

portón deberá quedar a ras de las piezas contiguas de la carrocería.

- Mantenga el portón del maletero siempre cerrado durante la marcha.
- No abra nunca el portón del maletero si lleva carga, como bicicletas, fijada en él. El portón podría cerrarse por sí solo debido al peso adicional. Dado el caso, sujete el portón o retire previamente la carga.
- Cierre y bloquee el portón del maletero y todas las puertas cuando no utilice el vehículo. Al hacerlo, asegúrese de que no permanezca nadie en el vehículo.
- Vigile siempre de cerca a los niños cuando jueguen dentro del vehículo o junto a él, sobre todo si el portón del maletero está abierto. Los niños podrían introducirse en el maletero, cerrar el portón y quedarse encerrados. Dependiendo de la estación del año, en un vehículo cerrado pueden llegar a alcanzarse temperaturas muy altas o muy bajas que pueden provocar lesiones y enfermedades muy graves o, incluso, la muerte, sobre todo a niños pequeños.

ADVERTENCIA

Si se desbloquea o se abre el portón del maletero de forma inadecuada o sin prestar la debida atención, se pueden producir lesiones graves.

- Cuando en el portón del maletero va montado un portaequipajes con su correspondiente carga, no siempre se puede ver si el portón está sin bloquear. Si el portón no está bloqueado, podría abrirse inesperadamente durante la marcha.

ADVERTENCIA

Si hay mucha nieve acumulada en el portón del maletero o va montada mucha carga sobre él, el portón podría cerrarse por sí solo debido al peso adicional y provocar lesiones graves.

- No abra nunca el portón del maletero cuando tenga mucha nieve encima o lleve carga, p. ej., en un portaequipajes.
- Antes de abrir el portón, retire la nieve y la carga.

ADVERTENCIA

No cierre nunca el portón del maletero presionando con la mano sobre la luneta. La luneta podría romperse y causar lesiones.

AVISO

No utilice nunca el mecanismo de apertura para fijar carga o agarrarse. Esto podría provocar daños que imposibilitaran el cierre del portón del maletero.

Aviso

No utilice nunca el limpiacristales o el espóiler trasero para fijar carga o agarrarse. Esto podría causar daños que provocarían la rotura del limpiacristales o del espóiler.

Abrir y cerrar el portón trasero

Tenga en cuenta **!** y **!**, al principio de este capítulo, en la página 63.



Fig. 55 En el portón trasero: pulsador para abrir el portón (representación esquemática).

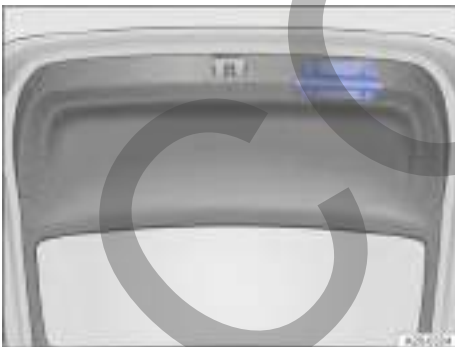

Fig. 56 En el portón trasero abierto: asidero para cerrar el portón.

Abrir el portón trasero

1. Para desbloquear el portón trasero, pulse la tecla o de la llave del vehículo.
2. Levante el portón accionando el pulsador → [fig. 55](#).

Cerrar el portón trasero

1. Tire del portón trasero, por el asidero de su guarnecido interior, con ímpetu hacia abajo de modo que encastre en el cierre → [fig. 56](#), → **!**.

Si el portón trasero está abierto o mal cerrado, se indica en la pantalla del cuadro de instrumentos con una representación.

El portón se bloquea automáticamente durante la marcha.

ADVERTENCIA

Si se cierra el portón trasero de forma inadecuada o sin prestar la debida atención, se pueden producir lesiones graves.

- Al abrir el portón, asegúrese de que se levante hasta el tope.
- Al cerrar el portón, retire las manos a tiempo de la zona del recorrido del mismo.

Si tras desbloquear el portón no se abre el mismo en unos minutos, el portón se vuelve a bloquear automáticamente.

Realizar un desbloqueo de emergencia del portón trasero

Tenga en cuenta **!** y **!**, al principio de este capítulo, en la página 63.



Fig. 57 En el portón trasero: tapa del desbloqueo de emergencia del portón.



Fig. 58 En el maletero: desbloqueo de emergencia del portón.

Realizar un desbloqueo de emergencia del portón trasero

1. Retire la tapa rectangular del guarnecido interior del portón haciendo palanca con un destornillador → fig. 57.
2. Introduzca un objeto adecuado en la abertura de la palanca de desbloqueo y presiónelo en el sentido de la flecha para desbloquear el portón → fig. 58.
3. Abra el portón empleando bastante fuerza.

Problemas y soluciones

📖 Tenga en cuenta ⚠️ y ⚠️, al principio de este capítulo, en la página 63.

No se puede abrir o cerrar el portón trasero

1. Compruebe si hay algún obstáculo que bloquee el portón.
El portón se puede mover con la mano. Para ello tendrá que emplear bastante fuerza.

Todos los intermitentes parpadean cuatro veces

La última llave utilizada aún está dentro del vehículo.

1. Retire la llave y bloquee el vehículo.

El dispositivo de apertura del portón trasero no funciona correctamente

Cuando la temperatura exterior se encuentra en torno al punto de congelación, el dispositivo de apertura no siempre puede levantar automáticamente el portón trasero abierto parcialmente.

1. Levante el portón con la mano.

Ventanillas

Abrir y cerrar las ventanillas



Fig. 59 En la puerta del conductor: teclas de los elevavinas.

1. Abrir la ventanilla: pulsar la tecla.
Cerrar la ventanilla: tirar de la tecla.
2. Desactivar las teclas de los elevavinas eléctricos situadas en las puertas traseras: pulsar la tecla.
Esta tecla solo está montada en la puerta del conductor.

Tras desconectar el encendido todavía se pueden abrir y cerrar las ventanillas durante un breve espacio de tiempo con las teclas situadas en las puertas, siempre que no se abra la puerta del conductor ni la del acompañante.

Función de bajada y subida automática de los elevavinas

La función de bajada y subida automática de los elevavinas permite abrir y cerrar las ventanillas completamente sin tener que mantener accionada la tecla correspondiente del elevavinas.

- Para iniciar la función de subida automática, tire brevemente de la tecla de la ventanilla correspondiente hacia arriba hasta el segundo nivel.
- Para iniciar la función de bajada automática, pulse brevemente la tecla de la ventanilla correspondiente hasta el segundo nivel.
- Para detener la función automática, vuelva a pulsar la tecla de la ventanilla correspondiente o vuelva a tirar de ella.

Apertura y cierre de confort

Abrir

Con el encendido desconectado, las ventanillas se pueden abrir desde el exterior con la llave del vehículo.

1. Mantenga presionada la tecla de desbloqueo de la llave.
2. Para interrumpir la función, suelte la tecla.

Cerrar

1. *En los vehículos con el sistema de cierre y arranque sin llave "Keyless Access", accione durante unos segundos la superficie sensora o la tecla de bloqueo de la manilla de la puerta hasta que se hayan cerrado las ventanillas → pág. 57. Para ello, la llave del vehículo tiene que estar en la zona de proximidad.*

En cuanto se hayan cerrado todas las ventanillas y el techo de cristal, parpadearán todos los intermitentes una vez a modo de confirmación.

2. Para interrumpir la función, retire el dedo de la superficie sensora o la tecla.

En el menú **Ajustes del vehículo** del sistema de infotainment se pueden realizar ajustes para la apertura de confort.

ADVERTENCIA

Si se utilizan los elevallunas eléctricos de forma negligente o sin prestar la debida atención, se pueden producir lesiones graves.

- Abra o cierre las ventanillas eléctricas únicamente cuando no haya nadie en la zona del recorrido de las mismas.
- Cuando bloquee el vehículo, no deje nunca en su interior a ningún niño ni a ninguna persona que pueda precisar ayuda. Las ventanillas no podrán abrirse en caso de emergencia.
- Al salir del vehículo, lleve siempre consigo todas las llaves del mismo. Tras desconectar el encendido todavía se pueden abrir y cerrar las ventanillas durante un breve espacio de tiempo con las teclas situadas en las puertas, siempre que no se abra la puerta del conductor ni la del acompañante.
- Cuando viajen niños en el asiento trasero, bloquee siempre los elevallunas eléctricos traseros para que no se puedan abrir ni cerrar las ventanillas.

AVISO

En caso de precipitaciones, si las ventanillas están abiertas, puede mojarse el equipamiento interior del vehículo, y este puede sufrir daños.

 Si los elevallunas eléctricos no funcionan correctamente, tampoco lo harán la función de bajada y subida automática de los mismos ni la función antiaprisionamiento. Acuda a un taller especializado debidamente cualificado. Volkswagen recomienda un concesionario Volkswagen.

 La apertura y el cierre de confort solo funcionan si está activada la función de bajada y subida automática en todos los elevallunas eléctricos. <

Función antiaprisionamiento de los elevallunas eléctricos

La función antiaprisionamiento de los elevallunas eléctricos puede reducir el riesgo de que se produzcan magulladuras al cerrar las ventanillas.

Si una ventanilla encuentra resistencia o algún obstáculo al cerrarse, se volverá a abrir inmediatamente → .

1. Compruebe por qué no se ha cerrado la ventanilla.
2. Intente cerrar la ventanilla de nuevo.

Si el proceso de cierre se interrumpe de nuevo, la función antiaprisionamiento deja de funcionar durante unos segundos.

Si la ventanilla siguiera sin poder cerrarse, se detendrá en la posición correspondiente. Tirando nuevamente de la tecla antes de que transcurran unos pocos segundos, se cierra la ventanilla sin la función antiaprisionamiento → .

Cerrar las ventanillas sin la función antiaprisionamiento

1. Intente cerrar de nuevo la ventanilla tirando de la tecla, sin soltarla, antes de que transcurran unos pocos segundos. ¡La función antiaprisionamiento estará desactivada!

Si el proceso de cierre dura más de unos segundos, la función antiaprisionamiento vuelve a activarse. La ventanilla volverá a detenerse si encuentra alguna resistencia o algún obstáculo, y se volverá a abrir automáticamente.

2. Si la ventanilla sigue sin poder cerrarse, acuda a un taller especializado debidamente cualificado. Volkswagen recomienda un concesionario Volkswagen.

⚠ ADVERTENCIA

Cerrar las ventanillas sin la función antiaprisionamiento de los elevallas eléctricos puede provocar lesiones graves.

- Cierre las ventanillas siempre con precaución.
- No permita que permanezca nadie en la zona del recorrido de las ventanillas, especialmente cuando estas se cierran sin la función antiaprisionamiento.
- La función antiaprisionamiento no impide que los dedos u otras partes del cuerpo puedan ser oprimidos contra el marco de la ventanilla y se produzcan lesiones.



La función antiaprisionamiento también funciona cuando se cierran las ventanillas con la función de confort mediante la llave del vehículo.

Problemas y soluciones

La función de bajada y subida automática de los elevallas no funciona

Si se desemborna o se descarga la batería de 12 voltios sin estar las ventanillas completamente cerradas, la función de bajada y subida automática de los elevallas se desactiva y hay que restablecerla:

1. Conecte el encendido.
2. Cierre todas las puertas y ventanillas.
3. Tire de la tecla de la ventanilla correspondiente hacia arriba y manténgala en esta posición durante unos segundos.
4. Suelte la tecla, vuelva a tirar de ella hacia arriba y manténgala en esta posición.

Así se restablece la función de bajada y subida automática.

La función se puede restablecer para una sola ventanilla o para varias a la vez.

Los botones reaccionan de manera diferente a la esperada

La humedad, la suciedad y la grasa pueden limitar el funcionamiento de los botones.

1. Mantenga los botones siempre limpios y secos. <

Techo de cristal

Abrir y cerrar el techo de cristal

Para designar el techo corredizo y deflector panorámico se utiliza el término genérico "techo de cristal".



Fig. 60 En el revestimiento interior del techo: tecla del techo de cristal.

- (A) Cerrar el techo de cristal situado en la posición deflectora.
- (B) Ajustar la posición deflectora del techo de cristal.
- (C) Abrir el techo de cristal o detener la función automática.
- (D) Cerrar el techo de cristal o detener la función automática.

El techo de cristal está formado por dos elementos de cristal y cuenta con un sistema de apertura. El elemento trasero es fijo y no se puede abrir.

La tecla tiene dos niveles.

Primer nivel: el techo se sitúa en la posición deflectora total o parcialmente, se abre o se cierra.

Segundo nivel: el techo se sitúa automáticamente en la posición final correspondiente. Accionando de nuevo la tecla se detiene la función automática.

Ajustar la posición deflectora del techo de cristal

- Función manual: pulse la tecla por la zona → fig. 60 (B) hasta el primer nivel.
- Función automática: pulse la tecla por la zona → fig. 60 (B) hasta el segundo nivel.

Cerrar el techo de cristal situado en la posición deflectora

- Función manual: pulse la tecla por la zona → fig. 60 **A** hasta el primer nivel.
- Función automática: pulse la tecla por la zona → fig. 60 **A** hasta el segundo nivel.

Abrir el techo de cristal

- Función manual: presione la tecla en la dirección → fig. 60 **C** hasta el primer nivel.
- Función automática hasta la posición de confort: presione la tecla en la dirección → fig. 60 **C** hasta el segundo nivel.

Cerrar el techo de cristal

- Función manual: presione la tecla en la dirección → fig. 60 **D** hasta el primer nivel.
- Función automática: presione la tecla en la dirección → fig. 60 **D** hasta el segundo nivel.

Detener la función automática durante la apertura o el cierre

1. Presione de nuevo la tecla en la dirección → fig. 60 **C** o → fig. 60 **D**.

⚠ ADVERTENCIA

Si se utiliza el techo de cristal de forma negligente o sin prestar la debida atención, se pueden producir lesiones graves.

- Abra o cierre el techo de cristal únicamente cuando no haya nadie en la zona del recorrido del mismo.
- Al salir del vehículo, lleve siempre consigo todas las llaves del mismo.
- No deje nunca solos en el interior del vehículo a ningún niño ni a ninguna persona que pueda precisar ayuda, especialmente si tienen acceso a la llave del vehículo. Si utilizaran la llave sin vigilancia, podrían bloquear el vehículo, poner el motor en marcha, conectar el encendido y accionar el techo de cristal.
- Tras desconectar el encendido, el techo de cristal todavía se puede abrir o cerrar durante un breve espacio de tiempo, siempre que no se abra la puerta del conductor ni la del acompañante.

ⓘ AVISO

- Para evitar daños, cuando las temperaturas sean invernales, retire el hielo o la nieve que pudiera haber en el techo del vehículo antes de abrir el te-

cho de cristal o de ajustar la posición deflectora del mismo.

- Antes de abandonar el vehículo o en caso de precipitaciones, cierre siempre el techo de cristal. Con el techo de cristal abierto o en la posición deflectora, el agua entra en el habitáculo y puede dañar considerablemente el sistema eléctrico. Como consecuencia se pueden producir otros daños en el vehículo.
- Si utiliza un portaequipajes de techo, mantenga el techo de cristal cerrado.

i Retire periódicamente, con la mano o un aspirador, la hojarasca y otros objetos sueltos que se depositen en las guías del techo de cristal.

i Si el techo de cristal no funciona correctamente, tampoco lo hará la función antiaprisionamiento. Acuda a un taller especializado debidamente cualificado. Volkswagen recomienda un concesionario Volkswagen. <

Abrir y cerrar el techo de cristal con la función de confort

Apertura y cierre de confort

El techo de cristal se puede abrir y cerrar desde el exterior con la llave del vehículo.

1. *No válido para EE. UU. ni Canadá:* Mantenga presionada la tecla de desbloqueo o la tecla de bloqueo de la llave.

El techo de cristal se sitúa en la posición deflectora o se cierra.

2. Para interrumpir la función, suelte la tecla de desbloqueo o de bloqueo.

Con el cierre de confort se cierran todas las ventanillas de las puertas y el techo de cristal. En cuanto se hayan cerrado todas las ventanillas y el techo de cristal, parpadearán todos los intermitentes una vez a modo de confirmación.

En el sistema de infotainment, en el menú de los ajustes del vehículo, se pueden realizar ajustes para el techo de cristal → pág. 14. <

Función antiaprisionamiento del techo de cristal

La función antiaprisionamiento reduce el peligro de que se produzcan magulladuras → ⚠. Si el techo de cristal encuentra alguna dificultad al cerrarse, se volverá a abrir inmediatamente.

1. Compruebe por qué no se ha cerrado el techo de cristal.
2. Intente cerrar el techo de nuevo.
3. Si el techo sigue sin poder cerrarse, ciérreelo sin la función antiaprisionamiento.

Cerrar el techo de cristal sin la función antiaprisionamiento

1. Presione la tecla  hasta el segundo nivel hasta que el techo se cierre completamente → pág. 67.

¡El techo se cierra sin que intervenga la función antiaprisionamiento!

2. Si el techo sigue sin poder cerrarse, acuda a un taller especializado debidamente cualificado. Volkswagen recomienda un concesionario Volkswagen.

Si se suelta la tecla durante el cierre, el techo de cristal se abre automáticamente.

ADVERTENCIA

Cerrar el techo de cristal sin la función antiaprisionamiento puede producir lesiones graves.

- Cierre el techo siempre con precaución.
- No permita que permanezca nadie en la zona del recorrido del techo, especialmente cuando se cierre sin la función antiaprisionamiento.
- La función antiaprisionamiento no impide que los dedos u otras partes del cuerpo puedan ser oprimidos contra el marco del techo y se produzcan lesiones.

 La función antiaprisionamiento también funciona cuando se cierran las ventanillas y el techo de cristal con la función de confort mediante la llave del vehículo.

damente cualificado. Volkswagen recomienda un concesionario Volkswagen.

Los botones reaccionan de manera diferente a la esperada

La humedad, la suciedad y la grasa pueden limitar el funcionamiento de los botones.

1. Mantenga los botones siempre limpios y secos. <

Problemas y soluciones

El techo de cristal no se cierra

- El techo de cristal **solo** funciona con el encendido conectado. Tras desconectar el encendido, el techo de cristal todavía se puede abrir o cerrar durante un breve espacio de tiempo, siempre que no se abra la puerta del conductor ni la del acompañante.
- Si no fuera posible cerrar el techo de cristal eléctricamente, tendrá que hacerse de forma manual. No es posible efectuar un cierre de emergencia del techo de cristal sin desmontar componentes del vehículo. Acuda a un taller especializado debi-

Volante

Ajustar la posición del volante



Fig. 61 Debajo del volante, en el garnecido de la columna de dirección: palanca para el ajuste manual de la posición del volante (representación esquemática).



Fig. 62 En el volante: posición equivalente a las 9 y las 3 horas.

Ajuste el volante antes de emprender la marcha y únicamente con el vehículo detenido → ⚠.

1. Tire hacia abajo de la palanca → fig. 61 ①.
2. Ajuste el volante de forma que pueda sujetarlo con ambas manos por los lados, por su parte exterior, en la posición equivalente a las 9 y las 3 horas con los brazos ligeramente flexionados → fig. 62.
3. Presione la palanca con fuerza hacia arriba hasta que quede a ras del garnecido de la columna de dirección → ⚠.

⚠ ADVERTENCIA

El uso indebido del ajuste de la posición del volante y un ajuste incorrecto del volante pueden provocar lesiones graves o mortales.

- Después del ajuste, presione siempre la palanca → fig. 61 ① firmemente hacia arriba para que no se modifique la posición del volante accidentalmente durante la marcha.
- No ajuste nunca el volante durante la marcha. Si durante la marcha constatase que es necesario ajustarlo, detenga el vehículo de forma segura y ajuste el volante correctamente.
- Para no limitar la función protectora del airbag frontal del conductor en caso de accidente, el volante deberá apuntar siempre en dirección al tórax, nunca hacia la cara.
- Para reducir el peligro de sufrir lesiones en caso de que se dispare el airbag frontal del conductor, sujete siempre el volante durante la conducción por los lados, por su parte exterior, con las manos en la posición equivalente a las 9 y las 3 horas → fig. 62.
- No sujete nunca el volante en la posición equivalente a las 12 horas ni de ningún otro modo diferente al indicado, p. ej., por el centro. Si se dispara el airbag frontal del conductor, podría sufrir lesiones graves en los brazos, las manos y la cabeza.

Asientos y apoyacabezas

Asientos delanteros

Introducción al tema

A continuación se describen las posibilidades de ajuste de los asientos delanteros. Asegúrese siempre de que los asientos estén ajustados correctamente → pág. 33.

⚠ ADVERTENCIA

Si se va sentado en una posición incorrecta por llevar el asiento mal ajustado, se pueden producir lesiones graves.

- Antes de emprender la marcha, ajuste los asientos delanteros conforme a las indicaciones sobre la posición correcta en el asiento y asegúrese de que todos los ocupantes lleven el cinturón de seguridad colocado correctamente.
- Desplace el asiento del acompañante todo lo posible hacia atrás.

⚠ ADVERTENCIA

El ajuste incorrecto de los asientos puede provocar accidentes y lesiones graves.

- Ajuste los asientos únicamente cuando el vehículo esté detenido, dado que, de lo contrario, se podrían mover inesperadamente durante la marcha y podría perder el control del vehículo. Además, al realizar el ajuste, usted adopta una posición incorrecta.
- Ajuste los asientos delanteros en sentido vertical, longitudinal y en inclinación únicamente cuando no haya nadie en la zona de ajuste de los mismos.
- No permita que ningún objeto obstaculice la zona de ajuste de los asientos.
- No permita que las zonas de ajuste y de bloqueo de los asientos estén sucias.

⚠ ADVERTENCIA

La utilización incorrecta de tapizados y fundas para los asientos podría provocar el accionamiento accidental del ajuste eléctrico del asiento y que este se moviera inesperadamente durante la marcha. Esto podría provocar que se perdiera el control del vehículo y se produjeran accidentes y lesiones. Asimismo se pueden producir daños materiales en los componentes eléctricos de los asientos delanteros.

- No fije ni coloque nunca tapizados ni fundas para los asientos en los mandos eléctricos de estos.

- No utilice nunca tapizados ni fundas que no hayan sido autorizados de forma expresa para los asientos de este vehículo.

⚠ ADVERTENCIA

Si se dejan mecheros en el vehículo, se podrían dañar o encender inadvertidamente. Esto podría provocar quemaduras graves y daños en el vehículo.

- Antes de ajustar un asiento, asegúrese siempre de que no haya ningún mechero en la zona de las piezas móviles del asiento.

ⓘ AVISO

Los objetos con bordes afilados pueden dañar los asientos.

- No roce los asientos con objetos afilados. Los objetos afilados, como cremalleras, remaches en prendas de vestir o cinturones, pueden dañar las superficies. Los cierres de velcro abiertos también pueden provocar daños.

Ajustar los asientos delanteros mecánicos

📖 Tenga en cuenta ⚠ y ⓘ, al principio de este capítulo, en la página 71.

A continuación se describen todos los mandos que puede llevar el asiento. El número de mandos puede variar en función de la versión del asiento.

Los mandos del asiento del acompañante están dispuestos de forma simétrica.



Fig. 63 En el asiento del conductor: mandos.

- 1 Para desplazar el asiento delantero hacia delante o atrás, tirar de la palanca. ¡Tras soltar la palanca, el asiento tiene que encastrar!

- ② Para ajustar el respaldo del asiento, girar la rueda sin ejercer fuerza sobre el respaldo.

O bien: para ajustar el respaldo del asiento, accionar la palanca sin ejercer fuerza sobre el respaldo (en función del equipamiento).

- ③ Para ajustar la altura del asiento, mover la palanca hacia arriba o hacia abajo; en caso necesario, varias veces.



Fig. 65 Mando en el asiento del conductor: ajuste del apoyo lumbar.

Pulse el mando en la zona correspondiente:

- ① Arquear el apoyo lumbar.
② Retraer el arqueado del apoyo lumbar.

Ajustar los asientos delanteros eléctricos

📖 Tenga en cuenta ⚠️ y ①, al principio de este capítulo, en la página 71.

Los mandos del asiento del acompañante están dispuestos de forma simétrica.

En el asiento puede haber mandos para el ajuste mecánico combinados con mandos para el ajuste eléctrico.

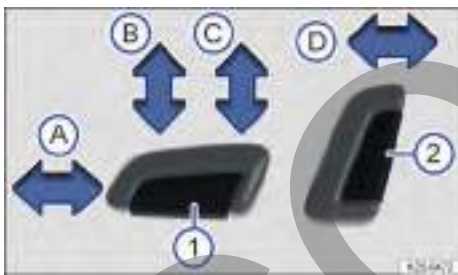

Fig. 64 Mandos en el asiento del conductor: ajuste longitudinal del asiento, ajuste de la altura y de la inclinación de la banqueta, y ajuste del respaldo.

Pulse el mando en el sentido de la flecha correspondiente:

- ① A Desplazar el asiento hacia delante o hacia atrás.
B Ajustar la inclinación de la banqueta.
C Subir o bajar el asiento.
② D Ajustar la inclinación del respaldo.

⚠️ ADVERTENCIA

Si se utilizan los asientos delanteros eléctricos de forma negligente o sin prestar la debida atención, se pueden producir lesiones graves.

- Los asientos delanteros también se puede ajustar eléctricamente con el encendido desconectado. No deje nunca en el interior del vehículo a ningún niño ni a ninguna persona que pueda precisar ayuda.
- En caso de emergencia, interrumpa el ajuste eléctrico pulsando otro mando.

⚠️ AVISO

Para no dañar los componentes eléctricos de los asientos delanteros, no se ponga de rodillas en los mismos ni en la banqueta. No someta el respaldo del asiento a cargas excesivas concentradas en un solo punto.

i Si el estado de carga de la batería de 12 voltios es demasiado bajo, es posible que no se pueda ajustar el asiento eléctricamente.

i Si se pone el motor en marcha durante el ajuste eléctrico de los asientos, este se interrumpirá.

Asientos traseros

📖 Introducción al tema

A continuación se describen las posibilidades de ajuste de los asientos traseros. Asegúrese siempre

de que los asientos estén ajustados correctamente
→ pág. 33.

⚠ ADVERTENCIA

Antes de emprender la marcha, ajuste siempre los asientos traseros correctamente y asegúrese de que todos los ocupantes lleven el cinturón de seguridad colocado correctamente.

- Ajuste el asiento trasero únicamente cuando el vehículo esté detenido, dado que, de lo contrario, se podría mover inesperadamente durante la marcha. Además, al realizar el ajuste, usted adopta una posición incorrecta.
- En el caso de los ocupantes de las plazas traseras aumenta el riesgo de que sufran lesiones graves si no van sentados erguidos, pues los cinturones de seguridad no irán colocados correctamente.
- Ajuste el asiento trasero únicamente cuando no haya nadie en la zona de ajuste del mismo.

⚠ ADVERTENCIA

Si se dejan mecheros en el vehículo, se podrían dañar o encender inadvertidamente. Esto podría provocar quemaduras graves y daños en el vehículo.

- Antes de ajustar un asiento, asegúrese siempre de que no haya ningún mechero en la zona de las piezas móviles del asiento.

⚠ ADVERTENCIA

Para reducir el riesgo de que se produzcan lesiones durante la marcha, el reposabrazos central trasero deberá permanecer siempre levantado.

- Cuando el reposabrazos central esté bajado, no permita nunca que viaje nadie en la plaza central del asiento trasero, ni adultos ni niños. Se pueden sufrir lesiones graves por ir sentado en una posición incorrecta.
- No transporte nunca a ningún adulto o niño sentado sobre el reposabrazos central.

! AVISO

- Al desplazar el asiento trasero longitudinalmente, los objetos que se transporten en el maletero podrían ocasionar daños.
- Cuando el asiento está desplazado hacia delante, se pueden introducir objetos en el espacio que queda entre el asiento y el piso del maletero. Antes de desplazar el asiento hacia atrás, retire los objetos que se hayan podido introducir en este espacio.

! AVISO

Los objetos con bordes afilados pueden dañar los asientos.

- No roce los asientos con objetos afilados. Los objetos afilados, como cremalleras, remaches en prendas de vestir o cinturones, pueden dañar las superficies. Los cierres de velcro abiertos también pueden provocar daños.

Abatir y levantar el respaldo del asiento trasero

☑ Tenga en cuenta ⚠ y !, al principio de este capítulo, en la página 72.

El respaldo del asiento trasero está dividido y se puede abatir cada parte por separado hacia delante para ampliar el maletero.

Abatir el respaldo del asiento trasero hacia delante con la tecla de desbloqueo



Fig. 66 En el respaldo del asiento trasero: tecla de desbloqueo.

1. Baje el apoyacabezas completamente.
2. Tire de la tecla de desbloqueo → fig. 66 ① hacia delante y, al mismo tiempo, abata el respaldo hacia delante.

La parte en cuestión del respaldo está desbloqueada cuando se ve la marca roja → fig. 66 ②.

Levantar el respaldo del asiento trasero

1. Levante el respaldo y presiónelo con fuerza en el bloqueo hasta que encastre bien → ⚠.

La marca roja → fig. 66 ② ya no deberá verse.

ADVERTENCIA

Si se abate o levanta el respaldo del asiento trasero de modo incontrolado o sin prestar atención, podrían producirse lesiones graves.

- Al abatir el respaldo del asiento trasero, asegúrese siempre de que no haya ninguna persona ni ningún animal en la zona del respaldo.
- No abata ni levante nunca el respaldo del asiento trasero durante la marcha.
- Al levantar el respaldo del asiento trasero, asegúrese de no aprisionar ni dañar el cinturón de seguridad.
- Al abatir y levantar el respaldo del asiento trasero, mantenga siempre las manos, los dedos, los pies y demás partes del cuerpo fuera de la zona del recorrido del mismo.
- Para que los cinturones de seguridad de las plazas traseras ofrezcan la protección necesaria, todas las partes del respaldo del asiento trasero deberán ir siempre encastradas correctamente. Esto es especialmente importante en el caso de la plaza central trasera. Si una persona va sentada en una plaza cuyo respaldo no está bien encastrado, saldrá lanzada hacia delante junto con el respaldo si se produce un frenazo, una maniobra brusca o un accidente.
- Una marca roja → [fig. 66](#)  indica que el respaldo del asiento trasero no está encastrado. Compruebe siempre que la marca roja no esté nunca visible cuando el respaldo se encuentre en posición vertical.
- Cuando el respaldo del asiento trasero esté abatido o no esté bien encastrado, no transporte nunca a nadie en las plazas correspondientes.

AVISO

Si se abate o se levanta el respaldo del asiento trasero de modo incontrolado o sin prestar atención, podrían producirse daños en el vehículo y en otros objetos.

- Antes de abatir el respaldo del asiento trasero hacia delante, ajuste siempre los asientos delanteros de forma que ni los apoyacabezas ni el acolchado del respaldo trasero topen contra ellos.
- Antes de abatir el respaldo del asiento trasero, asegúrese siempre de que no haya ningún objeto en la zona del recorrido del respaldo. ◀

Apoyacabezas

Introducción al tema

A continuación se describen las posibilidades de ajuste y el desmontaje de los apoyacabezas. Asegúrese siempre de que los asientos estén ajustados correctamente → pág. 33.

Todas las plazas están equipadas con apoyacabezas. Los apoyacabezas han sido especialmente homologados para las plazas correspondientes. Por ello, no los monte en otra plaza del vehículo.

El apoyacabezas central trasero (en función del equipamiento) solo está previsto para la plaza central del asiento trasero. Por ello, no lo monte en ninguna otra plaza.

En las barras de los apoyacabezas hay unas muescas que permiten que los apoyacabezas encastran en varias posiciones. Los apoyacabezas solo pueden encastrar correctamente en las muescas de la zona de ajuste si se montan correctamente. Para evitar que los apoyacabezas se retiren por descuido tras montarlos, hay unos topes en la parte superior e inferior de la zona de ajuste.

Ajuste correcto del apoyacabezas

Ajuste el apoyacabezas de modo que el borde superior del mismo quede a la altura de la parte superior de la cabeza, pero nunca por debajo de los ojos. Mantenga la parte trasera de la cabeza siempre lo más cerca posible del apoyacabezas.

Ajuste del apoyacabezas en el caso de personas de poca estatura

Baje el apoyacabezas hasta el tope aunque la cabeza quede por debajo del borde superior del mismo. En la posición más baja puede que quede un pequeño espacio entre el apoyacabezas y el respaldo del asiento.

Ajuste del apoyacabezas en el caso de personas de gran estatura

Suba el apoyacabezas hasta el tope.

ADVERTENCIA

Si se circula con el apoyacabezas desmontado o ajustado incorrectamente, aumenta el riesgo de sufrir lesiones graves o mortales en caso de accidente, frenazos y maniobras bruscas.

- Circule siempre con los apoyacabezas montados y ajustados correctamente de aquellas plazas que vayan ocupadas.

- Cuando el asiento esté ocupado por una persona, ajuste el apoyacabezas conforme a su estatura.
- No ajuste nunca los apoyacabezas durante la marcha.

⚠ AVISO

Al desmontar y montar los apoyacabezas, evite que topen contra el revestimiento interior del techo, el respaldo del asiento delantero u otras partes del vehículo. De lo contrario, se pueden producir daños.

Ajustar los apoyacabezas

📖 Tenga en cuenta ⚠ y Ⓜ, al principio de este capítulo, en la página 74.

Ajustar la altura de los apoyacabezas



Fig. 67 Representación esquemática: ajuste de los apoyacabezas delanteros.



Fig. 68 Representación esquemática: ajuste de los apoyacabezas traseros.

1. Desplace el apoyacabezas hacia arriba o abajo, en el sentido de la flecha correspondiente. Dado el caso, presione a la vez la tecla → fig. 67 Ⓜ o → fig. 68.

El apoyacabezas tiene que encastrar correctamente en una posición.

Desmontar y montar los apoyacabezas

📖 Tenga en cuenta ⚠ y Ⓜ, al principio de este capítulo, en la página 74.

Desmontar los apoyacabezas delanteros



Fig. 69 Representación esquemática: desmontaje de los apoyacabezas delanteros.

1. Dado el caso, baje el apoyacabezas.
2. Para desbloquearlo, busque el rebaje situado en la parte posterior del respaldo por la zona marcada → fig. 69 Ⓜ, presiónelo en el sentido de la flecha y manténgalo presionado.
3. Extraiga el apoyacabezas en el sentido de la flecha → fig. 69 Ⓜ.

Montar los apoyacabezas delanteros

1. Coloque el apoyacabezas en la posición correcta encima de las guías del respaldo correspondiente e introdúzcalo en ellas.
2. Presione el apoyacabezas hacia abajo hasta que las barras encastran.
3. Ajuste el apoyacabezas conforme a las indicaciones sobre la posición correcta en el asiento.

Desmontar los apoyacabezas traseros



Fig. 70 Representación esquemática: desmontaje de los apoyacabezas traseros.

1. Desbloquee el respaldo del asiento trasero y abátalo hacia delante.
2. Suba el apoyacabezas hasta el tope → pág. 75.
3. Pulse la tecla → fig. 70 ① de la guía del apoyacabezas.
4. Al mismo tiempo, presione la tecla ② mientras una segunda persona extrae el apoyacabezas completamente.
5. Levante el respaldo del asiento trasero y encástrelo correctamente.

Montar los apoyacabezas traseros

1. Desbloquee el respaldo del asiento trasero y abátalo hacia delante.
2. Coloque el apoyacabezas en la posición correcta encima de las guías del respaldo correspondiente e introdúzcalo en ellas.
3. Baje el apoyacabezas a la vez que presiona la tecla → fig. 70 ②.
4. Levante el respaldo del asiento trasero y encástrelo correctamente.
5. Ajuste el apoyacabezas conforme a las indicaciones sobre la posición correcta en el asiento. <

Funciones de los asientos

Reposabrazos central

Reposabrazos central delantero



Fig. 71 Reposabrazos central delantero (variante 1).



Fig. 72 Reposabrazos central delantero (variante 2).

- Para levantar el reposabrazos, tire de él hacia arriba en el sentido de la flecha → fig. 71 o → fig. 72 encastre por encastre.
- Para bajar el reposabrazos, levántelo primero del todo. A continuación, bájelo.
- Para ajustar longitudinalmente el reposabrazos, desplácelo completamente hacia delante o atrás en el sentido de la flecha correspondiente → fig. 71.

En función del equipamiento, debajo del reposabrazos central puede haber un portaobjetos.

⚠ ADVERTENCIA

El reposabrazos central delantero podría limitar la libertad de movimientos de los brazos del conductor cuando está completamente abierto o sin cerrar del todo, lo que podría dar lugar a accidentes y lesiones graves.

- Mantenga los portaobjetos siempre cerrados durante la marcha.
- No transporte nunca a ningún adulto o niño sentado sobre el reposabrazos central. Esta po-

sición es incorrecta y puede provocar lesiones graves.

Reposabrazos central trasero



Fig. 73 Reposabrazos central trasero abatible.

En el respaldo de la plaza central trasera puede haber un reposabrazos abatible.

- Para bajar el reposabrazos, tire del lazo en el sentido de la flecha → fig. 73.
- Para levantar el reposabrazos, presiónelo hacia arriba en el sentido contrario al de la flecha → fig. 73 y encájelo en el respaldo del asiento hasta el tope.

Cuando el reposabrazos central esté bajado, no permita que viaje nadie en la plaza central del asiento trasero.

⚠ ADVERTENCIA

Para reducir el riesgo de que se produzcan lesiones durante la marcha, el reposabrazos central trasero deberá permanecer siempre levantado.

- Cuando el reposabrazos central esté bajado, no permita nunca que viaje nadie en la plaza central del asiento trasero, ni adultos ni niños. Se pueden sufrir lesiones graves por ir sentado en una posición incorrecta.

Luces

Alumbrado del vehículo

Conectar y desconectar los intermitentes



Fig. 74 En el lado izquierdo de la columna de dirección: palanca de los intermitentes y de la luz de carretera.

- (A) Conectar el intermitente derecho ➔
- (B) Conectar el intermitente izquierdo ➜

Conectar y desconectar los intermitentes

1. Conecte el encendido.
2. Mueva la palanca de los intermitentes y de la luz de carretera desde la posición central hasta la posición deseada → fig. 74.
3. Para desconectar el intermitente, sitúe la palanca de los intermitentes y de la luz de carretera en la posición básica.

Si con los intermitentes conectados no suena una señal acústica, acuda a un taller especializado debidamente cualificado y solicite que se revise el vehículo. Volkswagen recomienda un concesionario Volkswagen.

Intermitentes de confort

Para utilizar el intermitente de confort, mueva la palanca de los intermitentes y de la luz de carretera hacia arriba o hacia abajo solo hasta el punto en que ofrezca resistencia y entonces suéltela. El intermitente parpadea tres veces.

Para desconectar el intermitente de confort antes de tiempo, mueva inmediatamente la palanca en la dirección contraria hasta el punto en que ofrezca resistencia y suéltela.

Los intermitentes de confort se pueden activar y desactivar en el sistema de infotainment, en el menú de los ajustes del vehículo → pág. 30.

⚠ ADVERTENCIA

Utilizar incorrectamente los intermitentes, no utilizarlos u olvidar desconectarlos puede confundir a otros usuarios de la vía. Esto puede provocar accidentes y que se produzcan lesiones graves.

- Señalice siempre los cambios de carril y las maniobras de adelantamiento y giro con la debida antelación mediante los intermitentes.
- Desconecte el intermitente una vez finalizados el cambio de carril y las maniobras de adelantamiento y giro.



Los intermitentes de emergencia también funcionan con el encendido desconectado → pág. 53.

Encender y apagar las luces



Fig. 75 Junto al volante: mando de las luces.

Encender las luces

1. Conecte el encendido.
2. Gire el mando de las luces a la posición correspondiente:

0 Luces diurnas encendidas.

AUTO Conexión automática de las luces de conducción: las luces de conducción se encienden y se apagan en función de la luminosidad ambiental y de la climatología → ⚠, → pág. 82.

☞ Luz de posición y luces diurnas encendidas. El símbolo situado en el mando se enciende en verde.

☞ Luz de cruce encendida.

Apagar las luces

1. Desconecte el encendido.
2. Gire el mando de las luces a la posición correspondiente:

0 Las luces están apagadas.

AUTO La iluminación exterior de orientación puede estar encendida → pág. 82.

☞ Luz de posición o luz de estacionamiento a ambos lados encendida → pág. 81. El símbolo situado en el mando se enciende en verde.

☞ Luz de cruce apagada. La luz de posición permanecerá encendida mientras la puerta del conductor esté cerrada.

Luces diurnas

Las luces diurnas, montadas en función del equipamiento, pueden aumentar la visibilidad del vehículo cuando se circula de día.

◀ Las luces diurnas se encienden cada vez que se conecta el encendido si el mando de las luces se encuentra en la posición **0**, ☞ o **AUTO** (si se detecta luminosidad).

Las luces diurnas no pueden encenderse ni apagarse manualmente.

⚠ ADVERTENCIA

Si la vía no está bien iluminada y otros usuarios de la misma no ven el vehículo o solo lo ven con dificultad, pueden producirse accidentes y lesiones graves.

- Los asistentes de luces son solo sistemas auxiliares, el conductor es el responsable de que estén encendidas las luces correctas.
- Encienda siempre la luz de cruce en caso de oscuridad, precipitaciones o mala visibilidad.
- Compruebe periódicamente el funcionamiento correcto del sistema de alumbrado y de los intermitentes.

⚠ ADVERTENCIA

La luz de posición y las luces diurnas no alumbran lo suficiente como para iluminar bien la vía y ser visto por otros usuarios de la misma.

- Encienda siempre la luz de cruce en caso de oscuridad, precipitaciones o mala visibilidad.
- Las luces traseras no están incluidas en las luces diurnas. Un vehículo sin las luces traseras encendidas no puede ser visto por los demás usuarios de la vía en caso de oscuridad, precipitaciones o mala visibilidad.

⚠ ADVERTENCIA

La conexión automática de las luces de conducción (**AUTO**) enciende y apaga la luz de cruce únicamente cuando varían las condiciones de luz.

- En caso de condiciones climatológicas especiales, p. ej., si hay niebla, encienda manualmente la luz de cruce.

Encender y apagar la luz de carretera



Fig. 76 En el lado izquierdo de la columna de dirección: palanca de los intermitentes y de la luz de carretera.

- (A) Encender la luz de carretera.
- (B) Accionar las ráfagas de luz o apagar la luz de carretera.

Cuando la luz de carretera o las ráfagas de luz están encendidas, se enciende el testigo de control azul en el cuadro de instrumentos → ▲.

Encender la luz de carretera

1. Conecte el encendido.
2. Encienda la luz de cruce.
3. Partiendo de la posición central, presione la palanca de los intermitentes y de la luz de carretera hacia delante → fig. 76.

Apagar la luz de carretera

1. Partiendo de la posición central, tire de la palanca de los intermitentes y de la luz de carretera hacia atrás → fig. 76.

Encender y apagar las ráfagas de luz

1. Partiendo de la posición central, tire de la palanca de los intermitentes y de la luz de carretera hacia atrás y manténgala en esa posición → fig. 76.

Para apagarlas, suelte la palanca.

Asistente de luz de carretera

En función del equipamiento, el vehículo puede estar equipado con un asistente dinámico de luz de carretera → pág. 79, *Asistente de luz de carretera*.

⚠ ADVERTENCIA

Si la luz de carretera no se utiliza correctamente, podrían producirse accidentes y lesiones graves porque puede distraer y deslumbrar a otros usuarios de la vía.

- Utilice la luz de carretera solo si no puede distraer ni deslumbrar con ella a otros usuarios de la vía.

Asistente de luz de carretera

El asistente de luz de carretera evita automáticamente el deslumbramiento de los vehículos que circulan en sentido contrario o por delante en el mismo sentido. Además, normalmente el asistente de luz de carretera detecta las zonas iluminadas y desconecta la luz de carretera al pasar, p. ej., por poblaciones.

Dentro de sus limitaciones, el asistente conecta o desconecta automáticamente la luz de carretera en función de las condiciones ambientales y de la circulación, así como de la velocidad → ▲.

☰(A) Conectar el asistente de luz de carretera

1. Conecte el encendido.
2. Conecte la conexión automática de las luces de conducción **AUTO**.
3. Partiendo de la posición básica, presione la palanca de los intermitentes y de la luz de carretera hacia delante.

Cuando el asistente de luz de carretera está conectado, se enciende el testigo de control en la pantalla del cuadro de instrumentos. Cuando el asistente de luz de carretera está activo, se enciende el testigo de control azul en el cuadro de instrumentos.

Desconectar el asistente de luz de carretera

1. Desconecte la conexión automática de las luces de conducción **AUTO**.

O bien: si el asistente de luz de carretera está conectado y activo, tire hacia atrás de la palanca de los intermitentes y de la luz de carretera.

O bien: si el asistente de luz de carretera está conectado pero no activo, empuje hacia delante la palanca de los intermitentes y de la luz de carretera.

Queda encendida la luz de carretera manual. Dado el caso, para apagar la luz de carretera manual, tire hacia atrás de la palanca de los intermitentes y de la luz de carretera.

O bien: desconecte el encendido.

Limitaciones del sistema

En los siguientes casos hay que desconectar la luz de carretera manualmente porque el asistente de luz de carretera no la desconectará a tiempo o no la desconectará en absoluto:

- En poblaciones mal iluminadas que el sistema no reconoce como poblaciones.
- En vías insuficientemente iluminadas con señales muy reflectantes.
- En el caso de usuarios de la vía con un alumbrado insuficiente, p. ej., peatones o ciclistas.
- En curvas cerradas, cuando el tráfico en sentido contrario está parcialmente oculto, en las subidas pronunciadas o en las bajadas.
- En las vías con tráfico en sentido contrario y con valla de protección central cuando el conductor puede ver con holgura por encima de ella, p. ej., el conductor de un camión.
- En caso de niebla, nieve o precipitaciones intensas.
- En caso de remolinos de polvo o arena.
- En caso de que el parabrisas esté dañado en el campo de visión de la cámara.
- Si el campo de visión de la cámara está empañado, sucio o cubierto con algún adhesivo, nieve o hielo.
- Si se desconecta la cámara automáticamente debido a altas temperaturas ambiente o a una exposición prolongada a la radiación solar. Cuando la cámara esté de nuevo disponible, también lo volverá a estar el asistente de luz de carretera.
- Si la cámara está averiada o si la alimentación de corriente se ha interrumpido.

⚠ ADVERTENCIA

El mayor confort que proporciona el asistente de luz de carretera no puede sustituir la atención del conductor. Si no se conecta adecuadamente la luz de carretera, podrían producirse accidentes y lesiones graves porque esta luz puede distraer y deslumbrar a otros usuarios de la vía.

- Controle siempre usted mismo las luces y ajústelas en función de las condiciones de luz, de visibilidad y del tráfico.
- El asistente de luz de carretera puede que no detecte correctamente todas las situaciones

y que en determinadas situaciones solo funcione de forma limitada.

- Si el campo de visión de la cámara está sucio, cubierto o dañado, puede que el funcionamiento del asistente se vea afectado. Esto también rige en el caso de que se realicen modificaciones en el sistema de alumbrado del vehículo, por ejemplo, si se montan faros adicionales.

⚠ AVISO

Para no perjudicar el funcionamiento correcto del sistema, tenga en cuenta los siguientes puntos:

- Limpie periódicamente el campo de visión de la cámara y manténgalo limpio, sin nieve ni hielo.
- No cubra el campo de visión de la cámara.
- Compruebe que el parabrisas no esté dañado por la zona del campo de visión de la cámara.

Luz de curva dinámica

La luz de curva dinámica permite una iluminación óptima de la calzada.

La luz de curva dinámica solo funciona si la conexión automática de las luces de conducción **AUTO** está conectada y se circula a más de 10 km/h (6 mph) aprox.

Problemas y soluciones



Testigo de control de los intermitentes

El testigo de control parpadea en verde.

Si alguno de los intermitentes del vehículo no funciona, el testigo de control parpadea a una velocidad dos veces superior a la normal.

1. Compruebe el alumbrado y, dado el caso, sustituya la lámpara en cuestión → pág. 212.
2. Si la avería persiste, acuda a un taller especializado debidamente cualificado. Volkswagen recomienda un concesionario Volkswagen.

⚠ Testigo de control de los intermitentes del remolque (si el remolque está montado de fábrica)

El testigo de control parpadea en verde.

Cuando falla un intermitente o todo el alumbrado del remolque, el testigo de control se apaga.

1. Compruebe el alumbrado y, dado el caso, sustituya la lámpara en cuestión → pág. 212.

- Si la avería persiste, acuda a un taller especializado debidamente cualificado. Volkswagen recomienda un concesionario Volkswagen.

Avería en el alumbrado exterior

El testigo de control se enciende en amarillo.

Hay una avería total o parcial en el alumbrado exterior.

- Compruebe el alumbrado y, dado el caso, sustituya la lámpara en cuestión → pág. 212.
- Si la avería persiste, acuda a un taller especializado debidamente cualificado. Volkswagen recomienda un concesionario Volkswagen.

Avería en el sensor de lluvia y de luz

El testigo de control se enciende en amarillo.

Con el mando de las luces en la posición **AUTO**, el alumbrado del vehículo no se enciende o apaga automáticamente.

- Desconecte el encendido y vuelva a conectarlo.
- Si la avería persiste, acuda a un taller especializado debidamente cualificado. Volkswagen recomienda un concesionario Volkswagen.

Luz de curva dinámica

En los vehículos con selección del perfil de conducción, el perfil seleccionado puede influir en el comportamiento autodireccional de las lámparas.

En caso de averiarse la luz de curva, aparece una indicación al respecto en la pantalla del cuadro de instrumentos. Acuda a un taller especializado debidamente cualificado. Volkswagen recomienda un concesionario Volkswagen.

Luz de posición

Luz de posición

Cuando la luz de posición  está encendida, se encienden las luces de posición en los dos faros, determinadas zonas de los grupos ópticos traseros, la luz de matrícula, así como la luz de las teclas de la consola central y de las del tablero de instrumentos. Si el encendido está conectado, también se encienden las luces diurnas.



Si, con el encendido desconectado, no se bloquea el vehículo desde el exterior, transcurridos aprox. 10 minutos se conecta automáticamente la luz de estacionamiento a ambos lados del vehículo para

reducir la sollicitación de la batería de 12 voltios → pág. 81.

Luz de estacionamiento



Fig. 77 En el lado izquierdo de la columna de dirección: palanca de los intermitentes y de la luz de carretera.

- (A)** Se conecta la luz de estacionamiento  derecha.
- (B)** Se conecta la luz de estacionamiento  izquierda.

Conectar la luz de estacionamiento en un solo lado del vehículo

Cuando se conecta la luz de estacionamiento, se encienden la luz de posición delantera y determinadas zonas del grupo óptico trasero del lado correspondiente del vehículo:

- Desconecte el encendido.
- Mueva la palanca de los intermitentes y de la luz de carretera desde la posición central hasta la posición necesaria → fig. 77.

Conectar la luz de estacionamiento a ambos lados del vehículo

Cuando se conecta la luz de estacionamiento a ambos lados del vehículo, se encienden las luces de posición en los dos faros y determinadas zonas de los grupos ópticos traseros:

- Encienda la luz de posición .
- Desconecte el encendido.
- Bloquee el vehículo desde el exterior.

Desconexión automática de la luz de posición o de la luz de estacionamiento

Si el vehículo detecta que la batería de 12 voltios tiene poca carga, apaga la luz de posición o la de estacionamiento, aunque como muy pronto tras 2 ho-

ras de funcionamiento, para que aún se pueda poner el motor en marcha.

Si la capacidad de la batería no es suficiente para que la luz de posición o la de estacionamiento permanezca encendida durante 2 horas, la batería de 12 voltios puede descargarse tanto que no sea posible poner el motor en marcha → ⚠.

⚠ ADVERTENCIA

Si se deja el vehículo estacionado sin señalizarlo lo suficiente con las luces oportunas y, por ello, otros usuarios de la vía no lo ven o solo lo ven con dificultad, pueden producirse accidentes y lesiones graves.

- Estacione el vehículo siempre de forma segura y con las luces oportunas encendidas.
- Tenga en cuenta las disposiciones legales específicas del país en cuestión.
- Si el alumbrado del vehículo es necesario durante varias horas, conecte la luz de estacionamiento derecha o izquierda si es posible. El tiempo que puede permanecer encendida la luz de estacionamiento a un solo lado del vehículo es, por lo general, dos veces superior al tiempo que puede hacerlo la luz de estacionamiento a ambos lados del vehículo.

Funciones "Coming Home" y "Leaving Home" (iluminación exterior de orientación)

Las funciones "Coming Home" y "Leaving Home" iluminan el entorno más próximo al vehículo al subir y bajar del mismo en caso de oscuridad.

Las funciones "Coming Home" y "Leaving Home" se controlan automáticamente mediante un sensor de lluvia y de luz.

En el menú de los ajustes del vehículo del sistema de infotainment se puede ajustar la duración del retardo de apagado de las luces, así como activar y desactivar la función → pág. 30.

Activar la función "Coming Home"

1. Desconecte el encendido.

La iluminación "Coming Home" se enciende si la conexión automática de las luces de conducción **AUTO** está conectada y el sensor de lluvia y de luz detecta oscuridad.

El retardo de apagado de las luces comienza al cerrarse la última puerta del vehículo o el portón trasero.

Desactivar la función "Coming Home"

1. Se apaga automáticamente una vez transcurrido el tiempo ajustado para el retardo de apagado de las luces.

O bien: se apaga automáticamente si, aprox. 30 segundos después de haber activado la función, aún está abierta alguna puerta del vehículo o el portón trasero.

O bien: apague las luces.

O bien: conecte el encendido.

Activar la función "Leaving Home"

1. Desbloquee el vehículo si la conexión automática de las luces de conducción **AUTO** está conectada y el sensor de lluvia y de luz detecta oscuridad.

Desactivar la función "Leaving Home"

1. Se apaga automáticamente una vez transcurrido el tiempo del retardo de apagado de las luces.

O bien: bloquee el vehículo.

O bien: apague las luces.

O bien: conecte el encendido.

Con la función "Coming Home" activada, al abrir la puerta del conductor no sonará ninguna advertencia acústica para avisar de que las luces aún están encendidas.

Funciones de las luces

Conexión automática de las luces de conducción

Cuando la conexión automática de las luces de conducción **AUTO** está conectada, el alumbrado del vehículo y la iluminación de los instrumentos y los mandos se encienden en las siguientes condiciones:

- El sensor de luz ha detectado oscuridad.
- El limpiaparabrisas está conectado desde hace bastante tiempo.

Cuando las luces están encendidas, el testigo de control **AUTO** se enciende en amarillo → pág. 78.

La conexión automática de las luces de conducción es solo una función auxiliar y no siempre puede identificar con suficiente precisión todas las situaciones que se presentan durante la conducción.

Si se cuenta con el equipamiento correspondiente, en el menú de los ajustes del vehículo del sistema de infotainment se puede ajustar el momento de conec-

ción automática de las luces de conducción
→ pág. 30.

Regulación del alcance de las luces

El alcance de las luces de los faros se tiene que adaptar siempre al estado de carga del vehículo. De este modo, el conductor obtiene unas condiciones de visibilidad óptimas sin deslumbrar a los vehículos que circulan en sentido contrario. Para saber si su vehículo está equipado con regulación del alcance de las luces, diríjase a un taller especializado debidamente cualificado. Volkswagen recomienda un concesionario Volkswagen.

Sin regulación del alcance de las luces

El haz de la luz de cruce se tiene que adaptar al estado de carga del vehículo en un taller especializado cualificado para ello → . Volkswagen recomienda un concesionario Volkswagen.

Regulación dinámica del alcance de las luces

Al encender los faros se adapta el alcance de las luces automáticamente al estado de carga del vehículo → .

ADVERTENCIA

Si el vehículo va muy cargado, los faros podrían deslumbrar y distraer a otros usuarios de la vía. Esto puede provocar accidentes y que se produzcan lesiones graves.

- Ajuste siempre el haz de luz en función del estado de carga del vehículo de modo que no deslumbré a otros usuarios de la vía.

ADVERTENCIA

Si la regulación del alcance de las luces se avería o no funciona correctamente, los faros podrían deslumbrar y distraer a otros usuarios de la vía. Esto puede provocar accidentes y que se produzcan lesiones graves.

- Encargue inmediatamente una revisión de la regulación del alcance de las luces a un taller especializado cualificado para ello. Volkswagen recomienda un concesionario Volkswagen.

Señales acústicas para avisar de que no se han apagado las luces

Cuando se desconecta el encendido y se abre la puerta del conductor, suenan unas señales de advertencia en los casos que se describen a continuación:

— Si la luz de estacionamiento está conectada.

◀ — Si la luz de posición está encendida → .

Con la iluminación exterior de orientación conectada, al abandonar el vehículo no sonará ninguna advertencia acústica para avisar de que las luces aún están encendidas → pág. 82. ▶

Iluminación interior

Iluminación de los instrumentos y los mandos

La intensidad de la iluminación de los instrumentos y los mandos se puede ajustar en el menú de los ajustes del vehículo del sistema de infotainment → pág. 30.

La intensidad ajustada se adapta automáticamente a los cambios de luminosidad ambiental en el vehículo.

Cuando la conexión automática de las luces de conducción **AUTO** está conectada, un sensor enciende o apaga automáticamente la luz de cruce, así como la iluminación de los instrumentos y los mandos, en función de la luminosidad ambiental.

La iluminación de los instrumentos (agujas y escalas) está encendida cuando las luces están apagadas y el encendido conectado. A medida que se reduce la luminosidad ambiental, se reduce la iluminación de las escalas automáticamente y eventualmente se apaga del todo. La finalidad de esta función es recordar al conductor que encienda la luz de cruce oportunamente, p. ej., al atravesar un túnel. ▶

Luces interiores y de lectura e iluminación ambiental

Conectar y desconectar las luces interiores y de lectura

Los mandos del revestimiento interior del techo y su aspecto difieren en función del equipamiento.

▶ Pulse la tecla correspondiente:

Encender o apagar las luces interiores trasera. REAR

Las luces interiores se conectan automáticamente al desbloquear o abandonar el vehículo.

 Encender o apagar la luz de lectura.

Luz de la guantera y luz del maletero

Al abrir y cerrar la guantera o el portón trasero, se enciende o se apaga una luz.

Iluminación ambiental

En función del equipamiento, la iluminación ambiental proporciona una iluminación indirecta en diferentes zonas del habitáculo.

Adicionalmente puede que se ilumine la zona reposapiés.

La intensidad y, en función del equipamiento, el color de la iluminación ambiental se pueden ajustar en el menú de los ajustes del vehículo del sistema de infotainment → pág. 30.

Cuando se ajusta la iluminación ambiental de la parte delantera del habitáculo, los reguladores táctiles de las otras zonas también se mueven, pero sin que se modifique el ajuste de dichas zonas. Para ajustar otras zonas, utilice el regulador táctil correspondiente.

 Con el encendido desconectado, se apagan las luces al bloquear el vehículo o automáticamente tras unos minutos. De este modo se evita que se descargue la batería de 12 voltios.

Visibilidad

Limpiacristales

Manejar la palanca del limpiacristales



Fig. 78 En el lado derecho de la columna de dirección: manejo del limpiaparabrisas.

El limpiacristales solo funciona con el encendido conectado y el capó delantero o el portón trasero cerrados. Mueva la palanca del limpiacristales a la posición deseada → ①:



- ① **OFF** El limpiacristales está desconectado.
- ② **INT** Se conecta el barrido intermitente de los parabrisas o se activa el sensor de lluvia. El barrido intermitente de los parabrisas se realiza en función de la velocidad a la que se circule. Cuanto más rápido se circule, con más frecuencia barrerá el limpiacristales.
- ③ **LOW** Se conecta el barrido lento.
- ④ **HIGH** Se conecta el barrido rápido.
- ⑤ **1x** Se conecta el barrido breve. Manteniendo la palanca presionada hacia abajo más tiempo, el barrido se acelera.
- ⑥  Tirando de la palanca se conecta el barrido automático del limpiavaparabrisas. El Climatronic conecta la recirculación de aire durante aprox. 30 segundos para evitar que el olor del líquido lavacristales penetre en el habitáculo.
- ⑦  Mando para ajustar los intervalos del barrido (vehículos sin sensor de lluvia y de luz) o la sensibilidad del sensor de lluvia y de luz.



Fig. 79 En el lado derecho de la columna de dirección: manejo del limpiaventana.

Mueva la palanca del limpiacristales a la posición deseada → **i**:

- G** Se conecta el barrido intermitente de la luneta. El limpiaventana funciona en intervalos de aprox. 6 segundos.
- H** Manteniendo presionada la palanca, se conecta el barrido automático del limpiaventana.

⚠ ADVERTENCIA

Si no se añade suficiente anticongelante al líquido lavacristales, este podría congelarse sobre el cristal y dificultar la visibilidad.

- Cuando las temperaturas sean invernales, no utilice el lavacristales sin haber añadido antes suficiente anticongelante.
- Cuando las temperaturas sean invernales, no utilice nunca el lavacristales sin haber calentado previamente el parabrisas, p. ej., con el sistema de ventilación. De lo contrario, la mezcla de líquido lavacristales y anticongelante podría congelarse sobre el parabrisas y dificultar la visibilidad.

⚠ ADVERTENCIA

Cuando se utilizan escobillas limpiacristales desgastadas o sucias, se reduce la visibilidad y aumenta el riesgo de que se produzcan accidentes y lesiones graves.

- Sustituya las escobillas siempre que estén en mal estado o desgastadas y ya no limpien los cristales lo suficiente → pág. 211.

i AVISO

Si se utilizan los limpiacristales de forma inadecuada, se pueden producir daños en el cristal, en las escobillas limpiacristales y en el motor del limpiacristales.

- Antes de emprender la marcha y de conectar el encendido, compruebe que la palanca del limpiacristales se encuentre en la posición básica.
- Retire la nieve o el hielo que pudiera haber en los limpiacristales y los cristales.
- Desprenda siempre con cuidado del cristal las escobillas limpiacristales que se hayan congelado.

i AVISO

No utilice el limpiacristales cuando el cristal esté seco. El barrido en seco de las escobillas limpiacristales puede dañar el cristal.

- No conecte el limpiacristales cuando el cristal esté seco.

i Cuando el vehículo se detiene con el limpiacristales conectado, este pasa a funcionar temporalmente en el nivel de barrido inmediatamente inferior.

i En invierno, la posición de servicio de los limpiaparabrisas puede ser de utilidad para poder levantar mejor las escobillas limpiacristales del parabrisas cuando vaya a dejar el vehículo estacionado → pág. 210.

Funcionamiento del limpiacristales

Barrido automático del limpiaventana

Si se engrana la marcha atrás con el limpiaparabrisas conectado, se conecta automáticamente el limpiaventana. La conexión automática del limpiaventana al engranar la marcha atrás se puede activar y desactivar en el sistema de infotainment, en el menú de los ajustes del vehículo → pág. 30.

Eyectores calefactables del lavacristales

La calefacción descongela los eyectores del lavacristales que se hayan congelado. La potencia calorífica se regula automáticamente en función de la temperatura ambiente al conectar el encendido. La calefacción solo descongela los eyectores, pero no los tubos flexibles por donde pasa el líquido lavacristales.

Sistema de lavado del asistente de marcha atrás

El sistema de lavado del asistente de marcha atrás limpia la cámara de este y funciona en combinación con el barrido automático del limpiaventana.

Si la visión de la cámara sigue estando limitada tras varios lavados, limpie la lente de la cámara manualmente → pág. 8, → pág. 271.

Sensor de lluvia y de luz



Fig. 80 En el lado derecho de la columna de dirección: palanca del limpiacristales.

- ① Mando para ajustar la sensibilidad del sensor de lluvia y de luz
- A Sensor de lluvia y de luz desactivado
- B Sensor de lluvia y de luz activado, barrido automático en caso necesario

Cuando está activado, el sensor de lluvia y de luz controla automáticamente los intervalos del limpiacristales en función de la intensidad de las precipitaciones.

Activar y desactivar el sensor de lluvia y de luz

1. Presione la palanca hasta la posición deseada → fig. 80.

El barrido automático se puede activar y desactivar en el sistema de infotainment, en el menú de los ajustes del vehículo → pág. 30.

Cuando el barrido automático está desactivado en el sistema de infotainment, la duración de los intervalos se ajusta en niveles fijos.

Ajustar la sensibilidad del sensor de lluvia y de luz

La sensibilidad del sensor de lluvia y de luz puede ajustarse manualmente con el mando situado en la palanca del limpiacristales → fig. 80 ①, → ▲.

- Moviendo el mando hacia la derecha: nivel de sensibilidad alto.
- Moviendo el mando hacia la izquierda: nivel de sensibilidad bajo.

⚠ ADVERTENCIA

El sensor de lluvia y de luz no siempre puede detectar las precipitaciones con la suficiente precisión y conectar el limpiacristales convenientemente.

- En caso necesario, conecte el limpiacristales oportunamente de forma manual cuando el agua sobre el parabrisas dificulte la visibilidad. ◀

Problemas y soluciones

🚧 Nivel del líquido lavacristales demasiado bajo

El testigo de control se enciende en amarillo.

1. Llene el depósito del líquido lavacristales en la próxima oportunidad que se le presente → pág. 230.

🚧 Avería en el limpiacristales

El testigo de control se enciende en amarillo.

El limpiacristales no funciona.

1. Desconecte el encendido y vuelva a conectarlo.
2. Si la avería persiste, acuda a un taller especializado debidamente cualificado. Volkswagen recomienda un concesionario Volkswagen.

🚧 Avería en el sensor de lluvia y de luz

El testigo de control se enciende en amarillo.

El limpiacristales no se conecta automáticamente en caso de lluvia aunque el sensor de lluvia y de luz está activado.

1. Desconecte el encendido y vuelva a conectarlo.
2. Si la avería persiste, acuda a un taller especializado debidamente cualificado. Volkswagen recomienda un concesionario Volkswagen.

Funcionamiento anómalo del sensor de lluvia y de luz

Algunos ejemplos de posibles causas de anomalías e interpretaciones incorrectas en la zona de la superficie sensitiva → pág. 7 del sensor de lluvia y de luz:

- **Escobillas limpiacristales en mal estado:** La presencia de una película o de franjas de agua debido al mal estado de las escobillas puede provocar que se prolongue el funcionamiento del limpiaparabrisas, que los intervalos de barrido se acorten considerablemente o que el barrido pase a ser rápido y continuado.
- **Insectos:** El impacto de mosquitos sobre el parabrisas puede provocar la puesta en funcionamiento del limpiaparabrisas.
- **Rastros de sal:** En invierno puede que el limpiaparabrisas funcione más tiempo de lo normal por la presencia de rastros de sal sobre el parabrisas casi seco.

- **Suciedad:** La presencia de polvo seco, cera, películas protectoras (efecto loto), restos de detergente (de la instalación de lavado automático), etc., sobre el parabrisas puede provocar que el sensor de lluvia y de luz reaccione de manera menos sensible, más tarde, más lentamente o que no reaccione en absoluto. Limpie con regularidad la superficie sensitiva del sensor de lluvia y de luz y compruebe que las escobillas limpiacristales no estén dañadas → pág. 271.
- **Fisura en el parabrisas:** El impacto de una piedra hace que el limpiaparabrisas efectúe un ciclo de barrido si el sensor de lluvia y de luz está activado. Después, el sensor detecta que se han reducido las superficies sensitivas y se adapta. Según el tamaño del impacto, el comportamiento de activación del sensor puede cambiar.

 Si el limpiacristales encuentra algún obstáculo en el cristal, intentará barrerlo. Si el obstáculo continúa bloqueando el funcionamiento del limpiacristales, este se detendrá.

1. Retire el obstáculo y conecte el limpiacristales de nuevo.

Espejos retrovisores

Indicaciones generales de seguridad

A través de los retrovisores exteriores y del retrovisor interior, el conductor puede observar los vehículos que circulan por detrás y adaptar su comportamiento al volante en función de estos.

Para una conducción segura es importante que el conductor ajuste correctamente los retrovisores exteriores y el retrovisor interior antes de emprender la marcha.

Al mirar por los retrovisores exteriores y el retrovisor interior, no es posible ver toda la zona situada detrás y a los lados del vehículo. Estas zonas que quedan fuera del campo visual se llaman ángulo muerto. En el ángulo muerto pueden encontrarse otros usuarios de la vía y objetos.

ADVERTENCIA

Ajustar los retrovisores exteriores y el retrovisor interior durante la marcha puede distraer al conductor. Esto puede provocar accidentes y que se produzcan lesiones graves.

- Ajuste los retrovisores exteriores y el retrovisor interior únicamente cuando el vehículo esté detenido.

- Al aparcar, cambiar de carril, adelantar o girar, observe siempre atentamente el entorno, pues también en el ángulo muerto podrían encontrarse otros usuarios de la vía u objetos.
- Asegúrese siempre de que los retrovisores estén ajustados correctamente y de que la visibilidad hacia atrás no se vea reducida por hielo, nieve, empañamiento o algún objeto.

ADVERTENCIA

Si no se calcula con precisión la distancia a la que se encuentran los vehículos que circulan por detrás, se pueden producir accidentes y lesiones graves.

- Los espejos curvos (convexos o esféricos) aumentan el campo visual y los objetos se ven en ellos más pequeños y más lejanos.
- Los espejos curvos no permiten calcular con precisión la distancia a la que se encuentran los vehículos que circulan por detrás, por lo que si los utiliza para cambiar de carril podría provocar accidentes y lesiones graves.
- Siempre que sea posible, utilice el retrovisor interior para calcular exactamente la distancia respecto a los vehículos que circulen por detrás o a otros objetos.
- Asegúrese de tener suficiente visibilidad hacia atrás.

ADVERTENCIA

Los espejos retrovisores antideslumbrantes automáticos contienen un líquido electrolítico que podría salirse en caso de romperse el espejo.

- Si se sale, el líquido electrolítico puede irritar la piel, los ojos y los órganos respiratorios, especialmente en el caso de personas con asma o enfermedades similares. Inhale inmediatamente suficiente aire fresco y salga del vehículo o, si esto no fuera posible, abra todas las ventanillas y puertas.
- Si el líquido entrara en contacto con la piel o los ojos, enjuague inmediatamente la parte afectada con abundante agua fría durante 15 minutos como mínimo y acuda a un médico inmediatamente.
- Si el líquido entrara en contacto con calzado o prendas de vestir, enjuague estos inmediatamente con abundante agua durante 15 minutos como mínimo. Antes de volver a utilizar el calzado o la prenda en cuestión, límpielos a fondo.
- Si ingiriera el líquido, enjuáguese la boca inmediatamente con abundante agua durante 15 minutos como mínimo. No provoque el vómito.

mientras no lo aconseje un médico. Busque inmediatamente asistencia médica.

ⓘ AVISO

En caso de rotura de un espejo retrovisor antideslumbrante automático podría salir líquido electrolítico. Este líquido ataca las superficies de plástico.

- Límpielo lo antes posible, p. ej., con una esponja húmeda.

Retrovisor interior



Fig. 81 En el parabrisas: retrovisor interior antideslumbrante automático.

- ① Sensor de la incidencia de la luz por detrás
- ② Sensor de la incidencia de la luz por delante



Fig. 82 En el parabrisas: retrovisor interior antideslumbrante manual.

Retrovisor interior antideslumbrante automático

Con el encendido conectado, los sensores miden la incidencia de la luz por detrás → fig. 81 ① y por delante ②.

En función de los valores medidos, el retrovisor interior se oscurece automáticamente.

Cuando la incidencia de la luz en los sensores se ve obstaculizada o interrumpida, p. ej., por una cortinilla parasol o por objetos que cuelguen, el retrovisor interior antideslumbrante automático no funciona o no lo hace correctamente. Asimismo, la utilización de dispositivos de navegación portátiles fijados en el parabrisas o cerca del retrovisor interior antideslumbrante automático puede afectar el funcionamiento de los sensores → ⚠.

La función antideslumbrante automática se desactiva en algunas situaciones, p. ej., cuando se engrana la marcha atrás.

Retrovisor interior antideslumbrante manual

- Posición básica: la palanca situada en el borde inferior del retrovisor apunta hacia delante, hacia el parabrisas.
- Para oscurecer el retrovisor, tire de la palanca hacia atrás → fig. 82.

⚠ ADVERTENCIA

La luz de la pantalla de los dispositivos de navegación portátiles puede provocar fallos en el funcionamiento del retrovisor interior antideslumbrante automático y provocar un accidente y lesiones graves.

- El funcionamiento anómalo de la función antideslumbrante automática puede ocasionar que no sea posible utilizar el retrovisor interior para calcular exactamente la distancia respecto a los vehículos que circulen por detrás o a otros objetos.

Retrovisores exteriores

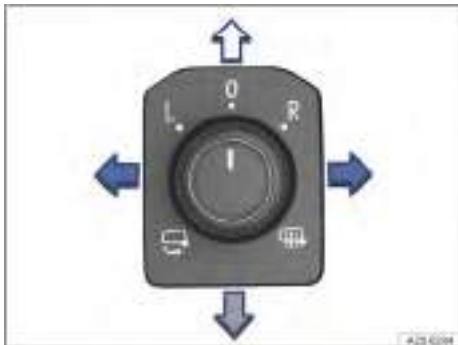

Fig. 83 En la puerta del conductor: mando giratorio de los retrovisores exteriores.

A continuación se describen las funciones de los retrovisores exteriores de los vehículos con el volante a la izquierda. La posición **L** corresponde al retrovisor exterior del lado del conductor, y la posición **R**, al del lado del acompañante. En los vehículos con el volante a la derecha, es a la inversa.

Ajustar los retrovisores exteriores

1. Conecte el encendido.
2. Gire el mando situado en la puerta del conductor hasta el símbolo deseado → **fig. 83**.
3. Para ajustar el retrovisor exterior, presione el mando giratorio hacia delante, detrás, la derecha o la izquierda en el sentido de la flecha correspondiente.



Los retrovisores exteriores se pliegan eléctricamente hacia el vehículo →



La calefacción de los retrovisores exteriores se conecta. La calefacción solo funciona cuando la temperatura ambiente es inferior a +20 °C (aprox. +68 °F), e inicialmente lo hace a máxima potencia. Al cabo de aprox. 2 minutos, calienta en función de la temperatura ambiente.

L
R
O

Ajuste del retrovisor exterior izquierdo

Ajuste del retrovisor exterior derecho

Posición cero. El retrovisor exterior no se puede ajustar y todas las funciones están desactivadas.

Activar las funciones de los retrovisores exteriores

Las siguientes funciones de los retrovisores exteriores se pueden activar y desactivar en el sistema de

infotainment, en el menú de los ajustes del vehículo → pág. 30.

Ajuste sincronizado de los retrovisores

El ajuste sincronizado de los retrovisores ajusta simultáneamente el retrovisor exterior derecho cuando se ajusta el izquierdo.

1. Gire el mando a la posición **L**.
2. Ajuste el retrovisor exterior izquierdo. El retrovisor derecho se ajustará simultáneamente (de forma sincronizada).
3. Dado el caso, para corregir los ajustes del retrovisor derecho, gire el mando a la posición **R** y ajuste el retrovisor.

Plegar los retrovisores exteriores después de apagar

Cuando se bloquea o desbloquea el vehículo desde fuera, los retrovisores exteriores se pliegan o despliegan automáticamente. Para ello, el mando giratorio tiene que estar en la posición **L**, **R** o **O**.

Si el mando giratorio de los retrovisores exteriores eléctricos está en la posición , los retrovisores exteriores permanecerán plegados.

Guardar el ajuste del retrovisor exterior del acompañante para marcha atrás

1. Desbloquee el vehículo con la llave a la que desee asignar el ajuste.
2. Conecte el freno de estacionamiento electrónico.
3. Conecte el encendido.
4. Ponga el cambio en la posición neutral.
5. Engrane la marcha atrás.
6. Ajuste el retrovisor exterior del acompañante de manera que, p. ej., se pueda ver bien el bordillo de la acera.
7. Ponga el cambio en la posición neutral.
8. Desconecte el encendido.

La posición ajustada para el retrovisor se guarda y se asigna a la llave.

Activar los ajustes del retrovisor exterior del acompañante para la marcha atrás

1. Gire el mando de los retrovisores exteriores a la posición para el ajuste del retrovisor exterior del acompañante.
2. Con el encendido conectado, engrane la marcha atrás.

El retrovisor exterior del acompañante se situará en la posición guardada.

El retrovisor exterior del acompañante abandona la posición guardada para la marcha atrás cuando el vehículo avanza a más de 15 km/h (9 mph) aprox. o si se gira el mando a otra posición.

⚠ ADVERTENCIA

Si no se presta la debida atención al plegar o desplegar los retrovisores exteriores, podrían producirse lesiones.

- Pliegue o despliegue los retrovisores exteriores únicamente cuando no haya ningún obstáculo en la zona del recorrido de los mismos.
- Cuando mueva los retrovisores exteriores, tenga siempre cuidado para que no quede aprisionado ningún dedo entre el retrovisor exterior y su base.

ⓘ AVISO

Si no se pliegan los retrovisores exteriores antes de entrar en un túnel de lavado automático, podrían sufrir daños.

- Pliegue siempre los retrovisores exteriores.
- No pliegue ni despliegue los retrovisores exteriores plegables eléctricamente con la mano, ya que se podría dañar el accionamiento eléctrico de los mismos.

🍃 No deje encendida la calefacción de los retrovisores exteriores más tiempo del necesario. De lo contrario ocasiona un consumo de combustible innecesario.

ⓘ En caso de avería, los retrovisores exteriores eléctricos se pueden ajustar mecánicamente presionando con la mano en el borde del espejo. <

Protección del sol

Parasoles



Fig. 84 En el revestimiento interior de la parte delantera del techo: parasol.

- ① Luz
- A Extraer del soporte
- B Desplazar la tapa

Posibilidades de ajuste de los parasoles

- Se pueden bajar hacia el parabrisas.
- Se pueden extraer del soporte y girar hacia las puertas → fig. 84 A.

Posibilidades de ajuste adicionales de los parasoles

En algunas versiones del modelo, una vez girado hacia la puerta, el parasol se puede desplazar longitudinalmente hacia atrás.

Espejo de cortesía con luz

En la parte posterior del parasol hay un espejo de cortesía provisto de una tapa. Al desplazar la tapa → fig. 84 B, se enciende la luz → fig. 84 ①.

La luz del espejo de cortesía se apaga en las siguientes situaciones:

- Se cierra la tapa.
- Se levanta o se baja el parasol por completo.
- Se desplaza el parasol en sentido longitudinal hacia atrás o no se desplaza por completo hacia delante.

⚠ ADVERTENCIA

El uso de parasoles y cortinillas parasol puede reducir la visibilidad.

- Vuelva a fijar los parasoles y las cortinillas parasol siempre en sus soportes cuando ya no los necesite.

ⓘ Bajo determinadas circunstancias, la luz situada encima del parasol se apaga automáticamente transcurridos unos minutos. De este modo se evita que se descargue la batería de 12 voltios. <

Cortinilla parasol del techo de cristal



Fig. 85 En el revestimiento interior del techo: teclas para manejar la cortinilla parasol.

- 1 Tecla para abrir la cortinilla parasol
- 2 Tecla para cerrar la cortinilla parasol

La cortinilla parasol eléctrica funciona con el encendido conectado.

Cuando el techo de cristal está en la posición deflectora hasta el tope, la cortinilla parasol se sitúa automáticamente en una posición de ventilación. La cortinilla permanece en esta posición también tras cerrar el techo de cristal.

Las teclas → fig. 85 1 y 2 tienen dos niveles. Pulsando las teclas hasta el primer nivel se puede abrir o cerrar la cortinilla parasol total o parcialmente.

Pulsando brevemente las teclas hasta el segundo nivel, la cortinilla parasol se desplaza automáticamente a la posición final correspondiente. Accionando de nuevo la tecla se detiene la función automática.

Abrir la cortinilla parasol

1. Pulse la tecla 1 hasta el primer nivel.

Función automática: Pulse la tecla 1 brevemente hasta el segundo nivel.

2. Para detener la función automática durante la apertura, vuelva a pulsar la tecla 1.

Cerrar la cortinilla parasol

1. Pulse la tecla 2 hasta el primer nivel.

Función automática: Pulse la tecla 2 brevemente hasta el segundo nivel.

2. Para detener la función automática durante el cierre, vuelva a pulsar la tecla 2.

Una vez desconectado el encendido, todavía se podrá abrir o cerrar la cortinilla parasol durante algu-

nos minutos siempre y cuando no se abra la puerta del conductor ni la del acompañante.

Función antiaprisionamiento de la cortinilla parasol

La función antiaprisionamiento puede reducir el peligro de que se produzcan magulladuras al cerrar la cortinilla parasol → ⚠. Si la cortinilla parasol encuentra resistencia o algún obstáculo al cerrarse, se volverá a abrir inmediatamente.

1. Compruebe por qué no se ha cerrado la cortinilla.
2. Intente cerrar la cortinilla de nuevo.

Si la cortinilla siguiera sin poder cerrarse debido a algún obstáculo o resistencia, se volverá a abrir inmediatamente. Una vez abierta se puede cerrar por un breve espacio de tiempo sin la función antiaprisionamiento.

3. Si la cortinilla sigue sin poder cerrarse, ciérrala sin la función antiaprisionamiento.

Cerrar la cortinilla parasol sin la función antiaprisionamiento

1. Antes de que transcurran aprox. 5 segundos desde la activación de la función antiaprisionamiento, pulse la tecla → fig. 85 2 hasta que la cortinilla se haya cerrado completamente.

¡La cortinilla se cierra sin que intervenga la función antiaprisionamiento!

2. Si la cortinilla sigue sin poder cerrarse, acuda a un taller especializado debidamente cualificado. Volkswagen recomienda un concesionario Volkswagen.

⚠ ADVERTENCIA

Si se cierra la cortinilla parasol sin la función antiaprisionamiento, se pueden producir lesiones graves.

- Cierre la cortinilla siempre con precaución.
- Asegúrese de que no haya nadie en la zona del recorrido de la cortinilla, especialmente cuando se cierre sin la función antiaprisionamiento.
- La función antiaprisionamiento no impide que los dedos u otras partes del cuerpo puedan ser oprimidos contra el marco del techo y se produzcan lesiones.

 Cuando el techo de cristal está abierto, la cortinilla parasol eléctrica solo se puede cerrar hasta el borde delantero del techo de cristal. <

Sistema de calefacción y ventilación y climatizador

Climatronic

Cuadro general del Climatronic

Climatizador automático

El Climatronic es un climatizador automático que calienta, refrigera y deshumedece el aire. Con el modo automático del Climatronic se puede regular automáticamente la temperatura, la distribución y la cantidad de aire.

El rendimiento óptimo del climatizador se consigue con el habitáculo cerrado. En caso de mucha acumulación de calor en el habitáculo, ventilar este puede acelerar el proceso de refrigeración.

Algunas funciones del climatizador solo están disponibles en función del equipamiento.



Fig. 86 En la parte superior de la consola central: panel de mandos del Climatronic (variante 1).



Fig. 87 En la parte superior de la consola central: panel de mandos del Climatronic (variante 2).

Indicación de las funciones activadas

Los diodos luminosos (LED) que se encienden en el panel de mandos del climatizador indican que la función correspondiente está activada.

En el menú de climatización del sistema de infotainment, los botones de función marcados en color indican que la función correspondiente está activada → pág. 93.

⚠ ADVERTENCIA

Cuando la visibilidad a través de los cristales es mala, aumenta el riesgo de que se produzcan colisiones y accidentes, que pueden ocasionar lesiones graves o mortales.

- Mantenga todos los cristales sin hielo ni nieve y desempañados.
- Ajuste el sistema de calefacción y ventilación, el climatizador y la luneta térmica de forma que los cristales no se empañen → pág. 97.
- Emprenda la marcha únicamente cuando disponga de buena visibilidad a través de los cristales.
- Utilice la recirculación de aire solamente durante poco tiempo. De lo contrario los cristales podrían empañarse muy rápidamente y dificultar seriamente la visibilidad.
- Desconecte la recirculación de aire cuando no la necesite.

Menú de climatización en el sistema de infotainment

En el panel de mandos del climatizador

MENU Abra el menú de climatización en el sistema de infotainment.

El menú de climatización del sistema de infotainment solo está disponible con el Climatronic. Algunas funciones solo están disponibles en función del equipamiento.

En el menú de climatización encontrará, p. ej., las funciones para regular la temperatura → pág. 94 y distribuir el aire → pág. 95.

El margen superior de la pantalla indica los ajustes de climatización actuales, como el perfil de climatización para el modo automático.

La zona inferior de la pantalla muestra botones de función para funciones de climatización que se utilizan frecuentemente.

Modos de funcionamiento del climatizador

Los modos de funcionamiento del climatizador se indican con colores:

■ Enfriar

■ Calentar

Submenú Ajustes de climatización



Abrir el submenú Ajustes de climatización.

En función del equipamiento, en el submenú Ajustes de climatización encontrará más funciones de confort: <

Conectar y desconectar el Climatronic

En el menú de climatización o en el panel de mandos del climatizador

OFF Desconectar el Climatronic.



Ajustar la velocidad del ventilador.

1. Para conectar el Climatronic, deslice un dedo por el regulador táctil de la velocidad del ventilador hacia la derecha.

O bien: gire el mando central en el sentido de las agujas del reloj.

2. Para desconectarlo, deslice un dedo por el regulador táctil de la velocidad del ventilador hacia la izquierda.

O bien: gire el mando central en el sentido contrario al de las agujas del reloj hasta el tope. <

Modo automático del Climatronic

En el menú de climatización o en el panel de mandos del climatizador

AUTO La temperatura del aire ajustada se mantiene constante. La cantidad y la distribución del aire se regulan automáticamente. El modo automático se desconecta cuando se modifica manualmente la velocidad del ventilador.

Seleccionar un perfil de climatización

La velocidad del ventilador se puede regular en el modo automático a través de los perfiles de climatización.

1. Abra el menú de climatización.
2. Pulse **(AUTO)**.
3. Para seleccionar un perfil de climatización, pulse en el margen superior de la pantalla **(*)**.
4. Seleccione el perfil de climatización deseado en la ventana emergente. <

Climatizador manual

Cuadro general del climatizador manual

El climatizador manual calienta, refrigera y deshumedece el aire.

El rendimiento óptimo del climatizador se consigue con el habitáculo cerrado. En caso de mucha acumu-

lación de calor en el habitáculo, ventilar este puede acelerar el proceso de refrigeración.

Algunas funciones del climatizador solo están disponibles en función del equipamiento.



Fig. 88 En la parte superior de la consola central: panel de mandos del climatizador manual.

Indicación de las funciones activadas

Los diodos luminosos (LED) que se encienden en el panel de mandos del climatizador indican que la función correspondiente está activada.

⚠ ADVERTENCIA

Cuando la visibilidad a través de los cristales es mala, aumenta el riesgo de que se produzcan colisiones y accidentes, que pueden ocasionar lesiones graves o mortales.

- Mantenga todos los cristales sin hielo ni nieve y desempañados.

- Ajuste el sistema de calefacción y ventilación, el climatizador y la luneta térmica de forma que los cristales no se empañen → pág. 97.
- Emprenda la marcha únicamente cuando disponga de buena visibilidad a través de los cristales.
- Utilice la recirculación de aire solamente durante poco tiempo. De lo contrario los cristales podrían empañarse muy rápidamente y dificultar seriamente la visibilidad.
- Desconecte la recirculación de aire cuando no la necesite.

Conectar y desconectar el climatizador manual

En el panel de mandos del climatizador

OFF Desconectar el climatizador.



Ajustar la velocidad del ventilador.

1. Para conectar el climatizador manual, gire el mando central en el sentido de las agujas del reloj.
2. Para desconectarlo, gire el mando central en el sentido contrario al de las agujas del reloj hasta el tope.

Regulación de la temperatura

En el menú de climatización o en el panel de mandos del climatizador

■ ■ Ajustar la temperatura.

A/C En el modo de refrigeración se enfría y deshumedece el aire.

SYNC Adoptar los ajustes de temperatura del lado del conductor en todas las plazas.

Ajustar la temperatura en el panel de mandos del Climatronic

1. Para ajustar la temperatura a +22 °C (+72 °F) en el Climatronic, presione y mantenga presionada la parte central del regulador táctil, entre ■ y ■.

O bien: para ajustar otra temperatura, deslice un dedo por el regulador hacia la izquierda o derecha.



O bien: gire el mando izquierdo o derecho a ■ o ■.



El Climatronic muestra las temperaturas ajustadas.

Ajustar la temperatura en el panel de mandos del climatizador manual



1. Gire el mando izquierdo a ■ o ■.

Máxima potencia frigorífica y calorífica

1. Pulse  o  en el regulador táctil del Climatronic y manténgalo presionado.

O bien: gire el mando izquierdo o derecho del Climatronic a  o  hasta el tope.

O bien: para ajustar la máxima potencia frigorífica del Climatronic, pulse  en el panel de mandos del climatizador.

O bien: gire el mando izquierdo del climatizador manual a  o  hasta el tope.

Distribución del aire y velocidad del ventilador

Difusores de aire

En el vehículo hay difusores de aire en los siguientes lugares:

- Lado del conductor
- Lado del acompañante
- Parte delantera de la consola central
- Parte trasera de la consola central

AVISO

El aire que sale de los difusores puede dañar o dejar inservibles alimentos, medicamentos u objetos sensibles al calor o al frío.

- No coloque alimentos, medicamentos u otros objetos sensibles al frío o al calor delante de los difusores de aire.

Funciones de distribución del aire en el menú de climatización o en el panel de mandos del climatizador



Ajustar la velocidad del ventilador.



Flecha superior: dirigir el aire hacia el parabrisas.

Flecha central: dirigir el aire hacia la parte superior del cuerpo.

Flecha inferior: dirigir el aire a la zona reposapiés.



Dirigir el aire hacia la parte superior del cuerpo.



Dirigir el aire hacia la zona reposapiés.



Dirigir el aire hacia la parte superior del cuerpo y la zona reposapiés.



Dirigir el aire hacia el parabrisas y la zona reposapiés.



Dirigir el aire hacia el parabrisas.

Función de descongelación

Conectar y desconectar la función de descongelación



La función de descongelación del Climatronic desempaña el parabrisas y elimina el hielo del mismo.

Se deshumecece el aire y aumenta la velocidad del ventilador.



La función de descongelación del climatizador manual desempaña el parabrisas y elimina el hielo del mismo.

Cuando está conectada la función de descongelación, hay que deshumercece el aire. Por ello, cuando esta función está conectada, no puede conectar la recirculación de aire ni desconectar el modo de refrigeración.

Recirculación de aire

Conectar y desconectar la recirculación de aire en el menú de climatización o en el panel de mandos del climatizador



Con la recirculación de aire conectada, no entra aire del exterior en el habitáculo.

1. Pulse  en el panel de mandos.

Casos en los que la recirculación de aire se desconecta automáticamente

La recirculación de aire se desconecta automáticamente en las siguientes situaciones → :

- Si se conecta la función de descongelación.
- Cuando un sensor detecta que los cristales del vehículo pueden empañarse.



ADVERTENCIA

El aire viciado puede provocar rápidamente la fatiga del conductor y reducir su capacidad de concentración, lo que podría provocar colisiones, accidentes y lesiones graves.

- No utilice nunca la recirculación de aire durante mucho tiempo, ya que mientras tanto no entra aire del exterior en el habitáculo.

- Utilice la recirculación de aire solamente durante poco tiempo. De lo contrario los cristales podrían empañarse muy rápidamente y dificultar seriamente la visibilidad.
- Desconecte la recirculación de aire cuando no la necesite.

⚠ AVISO

En los vehículos con climatizador, no fume cuando la recirculación de aire esté conectada. El humo puede depositarse en el evaporador de la refrigeración y en el filtro combinado activo, y producir olores desagradables de forma permanente.

 **Climatronic:** Cuando la marcha atrás está engranada o durante el barrido automático del limpiavacristales, la recirculación de aire se conecta para que no penetren olores en el habitáculo.

 **Climatizador manual:** Cuando la temperatura exterior es muy alta, conectar brevemente el modo de recirculación de aire contribuye a que el habitáculo se enfríe más rápidamente.

Calefacción de los asientos

Conectar y desconectar la calefacción de los asientos en el menú de climatización o en el panel de mandos del climatizador

Con el motor en marcha, los asientos delanteros pueden calentarse eléctricamente.



Conectar y desconectar la calefacción del asiento.







Si vuelve a poner el motor en marcha en los siguientes 10 minutos aprox., la calefacción del asiento del conductor se conecta automáticamente en el último nivel ajustado.

Niveles de calefacción de los asientos

Los estados de funcionamiento de la calefacción de los asientos se indican con colores:

- En el nivel más alto de calefacción se encienden los tres LED.

Manejar la calefacción de los asientos

1. Para conectar la calefacción del asiento en el nivel más alto, pulse la tecla  o  en el panel de mandos del climatizador.
2. Para ajustar el nivel de calefacción, pulse repetidamente la tecla  o .
3. Para desconectar la calefacción del asiento, pulse repetidamente la tecla  o  hasta que no quede encendido ningún LED.

Casos en los que no se debería conectar la calefacción de los asientos

No conecte la calefacción del asiento si se cumple alguna de las siguientes condiciones:

- El asiento está ocupado por una persona con una percepción limitada del dolor o de la temperatura → .
- El asiento no está ocupado.
- Sobre el asiento va montado un asiento para niños.
- Hay objetos que cubren la superficie del asiento, como fundas, chaquetas, mantas, bolsas o bolsos.
- La superficie del asiento está húmeda o mojada.
- La temperatura exterior o la del habitáculo es superior a +25 °C (+77 °F).

⚠ ADVERTENCIA

Durante el funcionamiento de la calefacción de los asientos se generan campos magnéticos. En algunos casos, estos campos pueden afectar a implantes médicos activos, como un marcapasos.

- Aquellas personas que lleven un implante médico activo deberían consultar a su médico o al fabricante del implante antes de utilizar la calefacción del asiento.
- Dado el caso, informe también a sus acompañantes al respecto.

⚠ ADVERTENCIA

Aquellas personas cuya percepción del dolor o de la temperatura se halle afectada total o parcialmente por la toma de medicamentos o por algún tipo de parálisis o enfermedad crónica (p. ej., la diabetes) podrían sufrir quemaduras en la espalda, las nalgas o las piernas al utilizar la calefacción de los asientos. Estas quemaduras podrían tardar mucho tiempo en curarse o no llegar a curarse nunca completamente. Si tiene dudas sobre su estado de salud, acuda a un médico.

- No utilice nunca la calefacción de los asientos si tiene limitada la percepción del dolor o de la temperatura.

⚠ ADVERTENCIA

Si se empara el tapizado, la calefacción del asiento podría dejar de funcionar correctamente y podría aumentar el riesgo de que se produjeran quemaduras.

- Antes de utilizar la calefacción del asiento, asegúrese de que la superficie de este esté seca.
- No se siente en el asiento con la ropa húmeda o mojada.

- No deposite objetos ni prendas de vestir húmedos o mojados encima del asiento.
- No derrame líquidos sobre el asiento.

! AVISO

- Para no dañar los elementos calefactores, no se ponga de rodillas en los asientos ni someta la banqueta y el respaldo a cargas excesivas concentradas en un solo punto.
- Si se derraman líquidos, se dejan objetos punzantes o se colocan materiales aislantes (como una funda o un asiento para niños) en los asientos, es posible que la calefacción de los mismos se estropee.
- Si notara algún olor, desconecte la calefacción del asiento inmediatamente y encargue su revisión a un taller especializado cualificado para ello. Volkswagen recomienda un concesionario Volkswagen.
- Si se sustituyen los tapizados originales del asiento por otro material, la calefacción del asiento podría sobrecalentarse o su funcionamiento podría verse limitado.

 Para ahorrar combustible, desconecte la calefacción del asiento lo antes posible.

Luneta térmica

Conectar y desconectar la luneta térmica en el menú de climatización o en el panel de mandos del climatizador



Conectar y desconectar la luneta térmica con el motor en marcha.

La luneta térmica se desconecta automáticamente al cabo de aprox. 10 minutos como máximo.

! AVISO

Para evitar daños en la luneta térmica, no pegue adhesivos sobre los filamentos eléctricos del lado interior de la misma.

 Para ahorrar combustible, desconecte la luneta térmica lo antes posible.

Problemas y soluciones

No es posible conectar el modo de refrigeración (A/C) o la calefacción, o estos solo funcionan de forma limitada

El modo de refrigeración (A/C) solo funciona con el motor en marcha y a temperaturas ambiente superiores a +3 °C (+38 °F).

Si el motor está muy caliente o las temperaturas exteriores son extremas, el modo de refrigeración (A/C), la calefacción y la función de descongelación solo funcionan de forma limitada.

- Conecte el ventilador.
- Compruebe el fusible del climatizador → pág. 214.
- Cambie el filtro combinado activo → pág. 268.
- Si la avería persiste, acuda a un taller especializado debidamente cualificado. Volkswagen recomienda un concesionario Volkswagen.

! AVISO

Si el climatizador no funciona, desconéctelo inmediatamente para evitar daños derivados. Encargue una revisión del climatizador a un taller especializado cualificado para ello. Volkswagen recomienda un concesionario Volkswagen.

Los cristales se empañan

Los cristales se empañan cuando su temperatura es inferior a la temperatura ambiente y la humedad del aire es muy elevada. El aire frío puede absorber menos humedad que el aire caliente. Por ello los cristales se empañan más a menudo en las épocas frías del año.

1. Para mejorar el rendimiento calorífico y frigorífico, mantenga libre de hielo, nieve y hojas la entrada de aire situada delante del parabrisas → pág. 268.
2. Para que el aire pueda circular por el habitáculo desde la parte delantera hacia la trasera, deje libres las ranuras de ventilación situadas en la parte trasera del maletero.
3. Conecte la función de descongelación → pág. 95.

! La unidad de temperatura no está ajustada correctamente

1. Cambie las unidades de temperatura de todos los indicadores de temperatura del vehículo en el sistema de infotainment → pág. 30.

Agua o vapor debajo del vehículo

Cuando la humedad exterior y la temperatura ambiente son elevadas, es posible que gotee agua de

condensación del evaporador de la refrigeración y se forme un pequeño charco debajo del vehículo. ¡Esto es normal y no significa que haya una fuga! <

COPIA

Conducción

Indicaciones para la conducción

Pedales



Fig. 89 En la zona reposapiés: pedales.

- ① Pedal del acelerador
- ② Pedal del freno

⚠ ADVERTENCIA

La presencia de objetos en la zona reposapiés del conductor puede dificultar el accionamiento de los pedales. Esto puede provocar la pérdida del control del vehículo y aumenta el riesgo de que se produzcan lesiones graves.

- Asegúrese de que nada le pueda impedir accionar los pedales en todo momento.
- Fije siempre bien las alfombrillas en la zona reposapiés.
- No coloque nunca otras alfombrillas u otro tipo de recubrimiento sobre la alfombrilla que ya viene montada.
- Evite que puedan caer objetos en la zona reposapiés del conductor durante la marcha.
- Con el vehículo estacionado, retire los objetos que se encuentren en la zona reposapiés.
- Utilice calzado que ofrezca una buena sujeción de los pies a la hora de accionar los pedales.

⚠ ADVERTENCIA

Respete siempre el código de circulación y los límites de velocidad vigentes, y conduzca de manera previsor. Una correcta valoración de la situación puede marcar la diferencia entre llegar sano y salvo a su destino y sufrir un accidente con lesiones graves.

- En los viajes largos, pare con regularidad para descansar, como mínimo cada 2 horas.

⚠ ADVERTENCIA

Conducir bajo los efectos del alcohol, de drogas, medicamentos o narcóticos puede provocar accidentes graves y lesiones mortales.

- El alcohol, las drogas, los medicamentos y los narcóticos pueden reducir la capacidad de percepción, aumentar el tiempo de reacción y empeorar la seguridad en la conducción considerablemente, lo que puede provocar la pérdida del control del vehículo.

ⓘ AVISO

Los pedales siempre se deberán poder accionar sin impedimentos. Así, p. ej., cuando falla uno de los circuitos del sistema de frenos, el recorrido del pedal del freno necesario para detener el vehículo aumenta. En este caso se tiene que pisar el pedal del freno más a fondo y con más fuerza de lo habitual.

Recomendación de marcha



Fig. 90 En la pantalla del cuadro de instrumentos: recomendación de marcha.

- (A) Marcha engranada actualmente
- (B) Marcha recomendada que se debería engranar

En función del equipamiento del vehículo, en la pantalla del cuadro de instrumentos puede mostrarse una recomendación durante la conducción con el número de la marcha que convendría elegir para ahorrar combustible → fig. 90.

Vehículos con cambio automático: Para ello, el cambio se deberá encontrar en el programa Tiptronic.

Si se tiene engranada la marcha óptima, no aparecerá ninguna recomendación. Se mostrará la marcha que esté engranada en ese momento.

⚠ ATENCIÓN

La recomendación de marcha es solo una función auxiliar y no puede sustituir la atención del conductor.

- El conductor es el responsable de elegir la marcha correcta en función de la situación en cuestión, p. ej., al adelantar o en tramos montañosos.

🍃 Seleccionando la marcha óptima se puede ahorrar combustible.

📌 La indicación de la marcha recomendada se apaga al pisar el pedal del embrague en los vehículos con cambio manual o al sacar la palanca selectora de la posición Tiptronic en los vehículos con cambio automático.

Estilo de conducción económico

Con un estilo de conducción adecuado se reducen el consumo, la contaminación del medio ambiente y el desgaste del motor, de los frenos y de los neumáticos. A continuación encontrará algunos consejos beneficiosos para el medio ambiente y para su bolsillo.

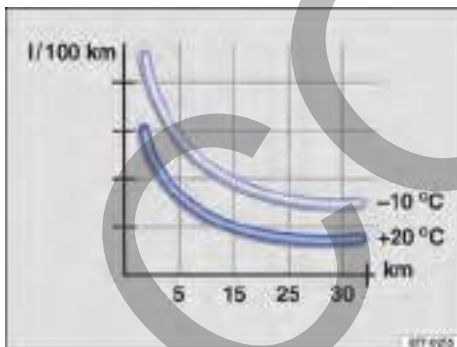

Fig. 91 Consumo de combustible en l/100 km a dos temperaturas ambiente diferentes.

Conducir de forma previsor

Un estilo de conducción irregular aumenta el consumo. Si se permanece atento al tráfico, se puede evitar acelerar y frenar con frecuencia. Mantener una distancia suficiente respecto al vehículo precedente ayuda a conducir de forma previsor.

Aprovechar la inercia

Vehículos con cambio automático: Cuando se circula con la palanca selectora en la posición **D** sin pisar el acelerador ni el freno, el vehículo rueda (se desplaza por inercia) sin consumir apenas energía.

Cambiar de marcha ahorrando energía

Cambiar pronto a una marcha superior cuando el régimen del motor haya alcanzado las 2000 rpm ahorra energía. No apure las marchas y evite regímenes elevados.

- **Vehículos con cambio automático:** Acelere despacio y evite pisar a fondo el acelerador (kick-down).
- Utilice el perfil de conducción **ECO** en la medida de lo posible.

◀ Evitar acelerar a fondo

A velocidades excesivamente altas aumenta la resistencia a la rodadura y la aerodinámica y, con ello, la fuerza necesaria para mover el vehículo. No circule nunca a la velocidad máxima del vehículo.

Reducir el ralenti

Emprenda la marcha inmediatamente y con un régimen bajo del motor. En aquellas situaciones en las que se prevea un tiempo de parada largo (p. ej., en un atasco o un paso a nivel), no deje el motor al ralenti, sino apáguelo.

En los vehículos con el sistema Start-Stop activado, el motor puede apagarse automáticamente en los procesos de detención y en las fases de parada del vehículo.

Repostar con moderación

Un depósito de combustible lleno hasta el borde aumenta el peso del vehículo. Con la mitad o tres cuartos del depósito es suficiente, sobre todo para trayectos urbanos.

Evitar trayectos cortos

Cuando el motor está frío, consume mucho combustible. La temperatura de servicio óptima no se alcanza hasta haber recorrido algunos kilómetros (millas). A temperaturas ambiente muy bajas, p. ej., en invierno, el consumo es más alto de lo normal → fig. 91. Planifique los trayectos de forma eficiente desde el punto de vista económico y combine trayectos cortos.

Realizar un mantenimiento periódico

El mantenimiento periódico es indispensable para una conducción económica y aumenta la vida útil del vehículo.

Tener en cuenta la presión de los neumáticos

Una presión de los neumáticos demasiado baja no solo propicia el desgaste de estos, sino que aumenta su resistencia a la rodadura y, con ello, el consumo. Utilice neumáticos con resistencia a la rodadura optimizada.

Adapte la presión de los neumáticos a la carga:

- Tenga en cuenta los datos que figuran en el adhesivo de la presión de los neumáticos → pág. 248.
- Sistema de control de los neumáticos → pág. 255

Utilizar aceite de motor sintético antifricción

Los aceites del motor completamente sintéticos de baja viscosidad disminuyen la resistencia a la fricción en el motor y se distribuyen mejor y más rápido, especialmente en caso de arranque en frío del motor.

Retirar el peso innecesario

Si antes de salir se vacía el maletero de, p. ej., cadenas para nieve o asientos para niños que no se utilizan, se puede reducir el consumo.

Para mantener la resistencia aerodinámica del vehículo lo más baja posible, retire los accesorios exteriores cuando ya no los necesite.

Ahorrar energía

El alternador, que es accionado por el motor, genera energía para los consumidores de confort como el climatizador, la ventilación o el parabrisas y la luneta térmicos. Ahorrar energía es sencillo, p. ej.:

- Cuando las temperaturas exteriores sean altas, ventile el habitáculo antes de emprender la marcha y circule un rato con las ventanillas abiertas. Conecte entonces el climatizador, y no antes.
- Desconecte los consumidores de confort cuando hayan cumplido su cometido.

ADVERTENCIA

La potencia del motor puede reducirse debido a la menor densidad del aire a medida que aumenta la altitud. Si la potencia del motor se reduce, se pueden producir accidentes, p. ej., al adelantar. Esto puede provocar lesiones graves o mortales.

- Adapte siempre la velocidad y el estilo de conducción a las condiciones de visibilidad, climatológicas, de la calzada y del tráfico.



ADVERTENCIA

Adapte siempre la velocidad y la distancia de seguridad respecto al vehículo precedente en función de las condiciones de visibilidad, climatológicas, de la calzada y del tráfico.

AVISO

No deje nunca rodar el vehículo pendiente abajo con la posición neutral  seleccionada. El cambio no se lubrica y puede resultar dañado.

 Los concesionarios Volkswagen le pueden proporcionar más información acerca del mantenimiento correcto del vehículo y acerca de piezas de recambio, p. ej., unos neumáticos nuevos, especialmente eficientes desde el punto de vista energético.

 En los vehículos que cuentan, en función del equipamiento, con una gestión de cilindros activa (ACT), se pueden desactivar automáticamente algunos cilindros del motor si la situación de marcha no requiere demasiada potencia. Mientras los cilindros están desactivados no se inyecta combustible en los mismos, con lo que se reduce el consumo total de combustible. 

Información acerca de los frenos

Rodaje de las pastillas de freno

Durante los primeros 200 a 300 km (100 a 200 mi) aprox. las pastillas de freno nuevas no ofrecen su capacidad máxima de frenado y aún se tienen que "asentar" → . Esta ligera reducción de la fuerza de frenado se puede compensar pisando el pedal del freno con más fuerza. Durante el rodaje de las pastillas de freno, la distancia de frenado en caso de frenada a fondo o de emergencia es más larga que tras el rodaje. Durante el rodaje se deberán evitar las frenadas a fondo y las situaciones en las que se soliciten mucho los frenos, p. ej., circular demasiado cerca de otro vehículo.

Desgaste de las pastillas de freno

El desgaste de las pastillas de freno depende, en gran medida, de las condiciones en las que se utilice el vehículo y del estilo de conducción. Si se utiliza el vehículo frecuentemente en tráfico urbano y para realizar recorridos cortos o se conduce deportivamente, se deberá encargarse con regularidad una revisión del grosor de las pastillas a un taller especializado cualificado para ello. Volkswagen recomienda un concesionario Volkswagen.

Influencias externas en los frenos

Si se circula con los frenos mojados, p. ej., después de atravesar agua, en caso de lluvia intensa o tras lavar el vehículo, puede que la capacidad de frenado esté mermada por estar los discos de freno mojados o incluso congelados en invierno. Habrá que frenar lo antes posible con cuidado y a una velocidad elevada hasta que los frenos se sequen. Al hacerlo, habrá que asegurarse de no poner en peligro a los vehícu-

los que circulen por detrás ni a otros usuarios de la vía → .

Si se forma una capa de sal en los discos y las pastillas de freno, la capacidad de frenado se ve mermada y aumenta la distancia de frenado. Cuando se circule por carreteras rociadas con sal sin frenar durante algún tiempo, habrá que limar la capa de sal realizando algunas frenadas con precaución → .

La corrosión en los discos de freno y el ensuciamiento de las pastillas de freno se acentúan si se solicitan poco o si el vehículo permanece mucho tiempo sin utilizarse o no recorre muchos kilómetros. Si las pastillas de freno no se solicitan, si no se solicitan lo suficiente o si existe corrosión, Volkswagen recomienda limpiar los discos y las pastillas de freno frenando bruscamente varias veces mientras se circula a una velocidad elevada. Al hacerlo habrá que asegurarse de no poner en peligro a ningún otro vehículo o usuario de la vía → .

ADVERTENCIA

Si se circula con las pastillas de freno desgastadas o el sistema de frenos defectuoso, se pueden producir accidentes y lesiones graves.

- Si tiene la sospecha de que las pastillas de freno están desgastadas o que el sistema de frenos presenta una avería, acuda inmediatamente a un taller especializado debidamente cualificado, solicite una revisión de las pastillas de freno y su sustitución si están desgastadas. Volkswagen recomienda un concesionario Volkswagen.

ADVERTENCIA

Al principio, la capacidad de frenado de las pastillas de freno no es óptima.

- Durante los primeros 300 km (200 mi) aprox., las pastillas de freno nuevas no ofrecen su capacidad máxima de frenado y aún se tienen que "asentar". Esto se puede contrarrestar ejerciendo más presión sobre el pedal del freno.
- Cuando las pastillas de freno sean nuevas, conduzca con especial precaución para reducir el riesgo de que se produzcan accidentes, lesiones graves o la pérdida del control del vehículo.
- Durante el rodaje de las pastillas de freno nuevas, no circule nunca demasiado cerca de otros vehículos ni provoque situaciones en las que tenga que exigir mucho a los frenos.

ADVERTENCIA

Frenar constantemente provoca el sobrecalentamiento de los frenos. Esto puede reducir notablemente la potencia de frenado, aumentar la distan-

cia de frenado y, en determinadas circunstancias, provocar la avería de todo el sistema de frenos.

- No "lime" nunca los frenos demasiado a menudo ni demasiado tiempo ni pise nunca el pedal del freno demasiado a menudo ni demasiado tiempo.

ADVERTENCIA

Cuando los frenos están sobrecalentados, se reduce su capacidad de frenado y aumenta la distancia de frenado.

- Al circular pendiente abajo, los frenos se solicitan especialmente y se calientan muy rápido.
- Ante un trayecto largo con bajada pronunciada, reduzca la velocidad seleccionando una marcha inferior en el cambio manual o en el modo Tiptronic si el cambio es automático. Así se aprovecha el freno motor y no se solicitan tanto los frenos.
- Los espóileres delanteros que no sean de serie o que estén dañados pueden repercutir negativamente en la ventilación de los frenos y provocar que estos se sobrecalienten.

ADVERTENCIA

Los frenos mojados, congelados o cubiertos de sal frenan más tarde y prolongan la distancia de frenado.

- Pruebe los frenos con cuidado.
- Seque y libere siempre los frenos de hielo y sal frenando varias veces con precaución si las condiciones de visibilidad, climatológicas, de la calzada y del tráfico lo permiten.

 Cuando se revisen las pastillas de freno delanteras, también se deberían revisar las traseras.

Con cierta regularidad hay que comprobar visualmente el grosor de todas las pastillas de freno a través de los orificios de las llantas o desde la parte inferior del vehículo. En caso necesario se deberán desmontar las ruedas para poder llevar a cabo una revisión más a fondo. Consulte más información al respecto en un taller especializado debidamente cualificado. Volkswagen recomienda un concesionario Volkswagen. 

Circular con el vehículo cargado

Para conseguir unas propiedades de marcha adecuadas con el vehículo cargado, tenga en cuenta lo siguiente:

- Coloque todo el equipaje de manera segura → pág. 192.

- Acelere con especial cuidado y precaución.
- Evite frenazos y maniobras bruscas.
- Frene con más antelación de lo habitual.
- Dado el caso, tenga en cuenta la información relativa al portaequipajes de techo → pág. 202.
- Dado el caso, tenga en cuenta la información relativa a la conducción con remolque → pág. 196.

⚠ ADVERTENCIA

Un desplazamiento de la carga podría amenazar gravemente la estabilidad y la seguridad del vehículo, alargar la distancia de frenado en una frenada a fondo o de emergencia y provocar accidentes y lesiones graves.

- Fije la carga correctamente para evitar que se desplace.
- Fije los objetos pesados con correas de amarre o cintas de sujeción adecuadas.
- Encastre bien los respaldos del asiento trasero y, dado el caso, los asientos traseros regulables.

Circular con el portón trasero abierto

Circular con el portón trasero abierto resulta especialmente peligroso. Fije correctamente todos los objetos y el portón trasero abierto, y tome las medidas oportunas para reducir la entrada de gases de escape tóxicos en el vehículo.

⚠ ADVERTENCIA

Circular con el portón trasero desbloqueado o abierto puede provocar lesiones graves.

- Circule siempre con el portón trasero cerrado.
- Coloque todos los objetos en el maletero de manera segura. De lo contrario, los objetos sueltos podrían salirse del maletero y lesionar a los usuarios de la vía que circulen por detrás.
- Conduzca siempre con cuidado y de forma especialmente previsoramente.
- Evite frenazos y maniobras bruscas, pues el portón trasero abierto podría moverse de forma incontrolada.
- Cuando transporte objetos que sobresalgan del maletero, señálicelos correspondientemente para advertir a otros usuarios de la vía. Tenga en cuenta las disposiciones legales al respecto.
- No utilice nunca el portón trasero para sujetar o inmovilizar objetos que sobresalgan del maletero.

- Si lleva un portaequipajes montado en el portón trasero, desmóntelo siempre junto con la carga cuando tenga que circular con el portón abierto.

⚠ ADVERTENCIA

Con el portón trasero abierto pueden entrar gases de escape tóxicos en el habitáculo. Esto puede causar la pérdida del conocimiento, una intoxicación por monóxido de carbono, accidentes y lesiones graves.

- Para evitar la entrada de gases de escape tóxicos, circule siempre con el portón trasero cerrado.
- Si en casos excepcionales tiene que circular con el portón trasero abierto, haga lo siguiente para reducir la entrada de gases de escape tóxicos en el habitáculo:
 - Cierre todas las ventanillas.
 - Cierre el techo de cristal.
 - Desconecte la recirculación de aire.
 - Abra todos los difusores de aire del tablero de instrumentos.
 - Seleccione la velocidad más alta del ventilador.

ⓘ AVISO

Con el portón trasero abierto varía la altura y, dado el caso, la longitud del vehículo.

Circular por vías inundadas

Para evitar dañar el vehículo al circular, p. ej., por vías inundadas, tenga en cuenta lo siguiente:

- El agua no deberá superar en ningún caso el borde inferior de la carrocería → ⚠.
- Avance a velocidad de peatón.
- No detenga nunca el vehículo en el agua ni circule marcha atrás ni apague el motor.
- Los vehículos que circulan en dirección contraria forman olas que pueden elevar tanto el nivel del agua para el propio vehículo que no sea posible atravesar el agua de forma segura.
- Siempre que atraviese agua, desconecte manualmente el sistema Start-Stop → pág. 109.

⚠ ADVERTENCIA

Tras atravesar agua, barro, fango, etc., puede que la capacidad de frenado quede mermada y que la distancia de frenado aumente porque los discos

y las pastillas de freno estén mojados o incluso congelados en invierno.

- Frene con precaución varias veces para secar los frenos y liberarlos de hielo. Al hacerlo, no ponga en peligro a otros usuarios de la vía y respete las disposiciones legales.
- Evite frenazos inmediatamente después de atravesar agua.

⚠ AVISO

Al atravesar zonas con agua pueden dañarse gravemente componentes del vehículo, como el sistema eléctrico.

- No atravesie nunca agua salada; la sal puede provocar corrosión. Enjuague inmediatamente con agua dulce las piezas del vehículo que hayan estado en contacto con agua salada.

Rodaje del motor de combustión

Un motor de combustión nuevo debe someterse a un rodaje durante los primeros 1500 km (aprox. 1000 mi). Todas las piezas móviles deberían poder sincronizarse. Durante las primeras horas de funcionamiento, la fricción interna del motor de combustión es mucho mayor que posteriormente.

Hasta los 1000 km (aprox. 600 mi)

- No acelere a fondo.
- No haga funcionar el motor de combustión a más de 2/3 de su régimen máximo.
- No circule con remolque.

De los 1000 a los 1500 km (aprox. 600 a 1000 mi)

1. Vaya aumentando paulatinamente la velocidad y el régimen del motor.

El estilo de conducción durante los primeros 1500 km (aprox. 1000 mi) también influye en la calidad del motor de combustión. También después se aconseja circular a regímenes moderados del motor, sobre todo cuando este esté frío, para reducir su desgaste y aumentar el kilometraje.

 Los neumáticos y las pastillas de freno nuevos tienen que someterse a un rodaje con cuidado.

⚠ AVISO

No circule a un régimen demasiado bajo. Reduzca siempre de marcha cuando el motor de combustión deje de girar correctamente.

 Si se somete el motor de combustión nuevo a un rodaje adecuado, aumentará su vida útil y, al mismo tiempo, se reducirá el consumo de aceite del mismo. <

Utilización del vehículo en otros países y continentes

Disposiciones de homologación

El vehículo ha sido fabricado para un determinado país y cumple las disposiciones de homologación vigentes en dicho país en el momento de la fabricación del vehículo.

 Si va a utilizar el vehículo temporalmente o por un breve período de tiempo en el extranjero, tenga en cuenta las indicaciones correspondientes. <

Normas de seguridad y disposiciones

En algunos países rigen normas de seguridad y disposiciones especiales que puede que el vehículo no cumpla. Antes de realizar un viaje al extranjero, Volkswagen recomienda informarse en uno de sus concesionarios acerca de las disposiciones legales vigentes en el país de destino.

Venta en el extranjero

Si va a vender el vehículo en otro país o lo va a utilizar en otro país durante un largo período de tiempo, tenga en cuenta las disposiciones legales vigentes en el país en cuestión.

En algunos casos será necesario montar o desmontar posteriormente determinados equipamientos, así como desactivar determinadas funciones. Asimismo pueden verse afectados los conjuntos y tipos de servicios. Esto puede ocurrir especialmente cuando se va a utilizar el vehículo en otra región climática durante un largo período de tiempo.

Funcionamiento del sistema de infotainment

Dadas las diferentes bandas de frecuencias existentes en el mundo, el sistema de infotainment montado de fábrica podría no funcionar en otro país.

⚠ AVISO

- Volkswagen no se hace responsable de los daños que sufra el vehículo por un combustible de poca calidad, trabajos insuficientes o una disponibilidad escasa de recambios originales.
- Volkswagen no se hace responsable si el vehículo no cumple los requisitos legales vigentes en otros países y continentes o si solo los cumple en parte. <

Problemas y soluciones

/ **BRAKE** Avería en el sistema de frenos

El testigo de advertencia se enciende en rojo. También puede mostrarse un mensaje.

1.  **¡No continúe la marcha!** Solicite inmediatamente la ayuda de personal especializado.

/ **BRAKE WEAR** Indicador de desgaste de las pastillas de freno

El testigo de advertencia parpadea o se enciende en rojo o amarillo.

Las pastillas de freno delanteras están desgastadas.

1. Acuda inmediatamente a un taller especializado debidamente cualificado y solicite una revisión del sistema. Volkswagen recomienda un concesionario Volkswagen.
2. Encargue una revisión de todas las pastillas de freno y, si es necesario, su sustitución.

Capacidad de frenado reducida

Si las pastillas de freno están desgastadas, o si nota que el vehículo ya no frena de la manera habitual, p. ej., aumenta repentinamente la distancia de frenado:

1. Acuda inmediatamente a un taller especializado debidamente cualificado y solicite una revisión del sistema. Volkswagen recomienda un concesionario Volkswagen.
2. Encargue una revisión de todas las pastillas de freno y, si es necesario, su sustitución.

Poner en marcha y apagar el motor

Pulsador de encendido y arranque



Fig. 92 En la parte inferior de la consola central: pulsador de encendido y arranque para poner el motor en marcha.

El pulsador de encendido y arranque sustituye a la cerradura de encendido (Press & Drive).

El motor se pone en marcha con un pulsador de encendido y arranque y el pedal del freno pisado.

El vehículo solo funciona si hay una llave válida dentro del mismo.

Conectar y desconectar el encendido

1. Pulse una vez el pulsador de encendido y arranque sin pisar el pedal del freno ni el del embrague → .

Desconexión automática del encendido

Si el vehículo detecta que el conductor está ausente con el motor de combustión apagado, el encendido se desconecta automáticamente transcurrido un tiempo determinado.

Función para volver a poner el motor en marcha

Si una vez apagado el motor no se detecta ninguna llave válida en el habitáculo, se dispondrá de aprox. 5 segundos para volver a ponerlo en marcha. Aparecerá una advertencia al respecto en la pantalla del cuadro de instrumentos.

Transcurrido este tiempo no se podrá volver a poner el motor en marcha si no hay ninguna llave válida en el habitáculo.

ADVERTENCIA

Cualquier movimiento accidental del vehículo puede causar lesiones graves.

- Al conectar el encendido, no pise el pedal del freno; de lo contrario, el motor se pondrá en marcha inmediatamente.

⚠ ADVERTENCIA

Si se utilizan las llaves del vehículo de forma negligente o sin prestar la debida atención, se pueden producir accidentes y lesiones graves.

- Al salir del vehículo, apague siempre el motor y llévese todas las llaves del mismo. De lo contrario, un niño o una persona no autorizada podría bloquear el vehículo, poner el motor en marcha o conectar el encendido, lo que le permitiría accionar algún equipamiento eléctrico, como los elevallunas. Esto podría causar lesiones graves.
- Cuando bloquee el vehículo, no deje nunca en su interior a ningún niño ni a ninguna persona que pueda precisar ayuda. En caso de emergencia no podrían salir del vehículo ni valerse por sí mismos. Así, por ejemplo, dependiendo de la estación del año, en un vehículo cerrado se pueden llegar a alcanzar temperaturas muy altas o muy bajas que pueden provocar lesiones y enfermedades graves o incluso la muerte, sobre todo en el caso de niños pequeños.
- No ponga ni deje nunca el motor en marcha en recintos cerrados o sin ventilación. Los gases de escape del motor contienen, entre otros, monóxido de carbono, un gas tóxico, incoloro e inodoro. El monóxido de carbono puede causar la pérdida del conocimiento y la muerte.

i Antes de abandonar el vehículo, desconecte siempre el encendido manualmente y, dado el caso, tenga en cuenta las indicaciones de la pantalla del cuadro de instrumentos.

i Si el vehículo permanece mucho tiempo detenido con el encendido conectado, la batería de 12 voltios podría descargarse y no se podría poner el motor en marcha.

Poner el motor en marcha

Poner el motor en marcha

1. Conecte el encendido.
2. Pise el pedal del freno y manténgalo pisado hasta que desconecte el freno de estacionamiento electrónico.
3. *Vehículos con cambio automático:* Sitúe la palanca selectora en la posición **N** o engrane el bloqueo de aparcamiento **P**.

4. *Vehículos con pulsador de encendido y arranque:* Presione el pulsador de encendido y arranque → pág. 105 y manténgalo presionado sin pisar el acelerador. Para que el motor se ponga en marcha, tiene que haber una llave del vehículo válida en el interior de este y el freno tiene que estar pisado. Una vez se ponga el motor en marcha, suelte el pulsador de encendido y arranque.
5. Si el motor no se pone en marcha, interrumpa el intento y repítalo al cabo de 1 minuto aprox.
6. *Vehículos con pulsador de encendido y arranque:* Si se bloqueó el vehículo con la llave del mismo, el pulsador está desactivado. Si se encuentra dentro del vehículo y tiene que poner el motor en marcha, desbloquee primero el vehículo o realice un arranque de emergencia.

⚠ ADVERTENCIA

Se puede reducir el peligro de sufrir lesiones graves cuando el motor está en marcha o al ponerlo en marcha.

- No ponga ni deje nunca el motor en marcha en recintos cerrados o sin ventilación. Los gases de escape del motor contienen, entre otros, monóxido de carbono, un gas tóxico, incoloro e inodoro. El monóxido de carbono puede causar la pérdida del conocimiento y la muerte.
- No ponga ni deje nunca el motor en marcha si debajo del vehículo o cerca de él hay aceite, combustible u otros líquidos y medios operativos fácilmente inflamables, o si sale alguna de estas sustancias del vehículo, por ejemplo, debido a algún daño.
- No deje nunca el vehículo sin vigilancia con el motor en marcha, sobre todo si tiene una marcha o una relación de marchas engranada. El vehículo podría ponerse en movimiento repentinamente, o podría suceder algo inusual que provocara daños, un incendio y lesiones graves.
- No utilice nunca aerosoles para arranque en frío del motor. Estos aerosoles pueden explotar y causar un aumento repentino del régimen del motor.

⚠ AVISO

Si intenta arrancar el motor durante la marcha o si, inmediatamente después de apagarlo, lo arranca de nuevo, el motor de arranque o el motor pueden resultar dañados.

⚠ AVISO

Cuando el motor esté frío, evite regímenes altos del motor, someter este a grandes esfuerzos y los acelerones.

ⓘ AVISO

La densidad del aire disminuye con la altura, lo que puede dificultar el arranque del motor.

ⓘ AVISO

No ponga el motor en marcha remolcando el vehículo o empujándolo. El combustible sin quemar podría dañar el catalizador.

ⓘ AVISO

Si el motor no se pone en marcha, p. ej., por estar vacío el depósito de combustible, no utilice nunca el motor de arranque con una marcha engranada para circular o arrancar por remolcado. El motor de arranque podría resultar dañado.

- Dado el caso, reposte combustible o solicite ayuda de arranque.
- Si el motor no arranca, solicite la ayuda de personal especializado. Volkswagen recomienda un concesionario Volkswagen.



No espere a que el motor se caliente con el vehículo detenido; si tiene buena visibilidad a través de los cristales, inicie la marcha inmediatamente. De esta forma, el motor alcanza antes la temperatura de servicio y se reducen las emisiones contaminantes.

i Al poner el motor en marcha se desconectan temporalmente los consumidores eléctricos que más potencia consumen.

i Si no hay ninguna llave del vehículo dentro del mismo o el sistema no la detecta, aparecerá un aviso al respecto en la pantalla del cuadro de instrumentos. Esto podría ocurrir si otra señal de radiofrecuencia interfiriera en la señal de la llave o si la llave estuviera tapada por algún objeto, p. ej., una maleta de metal.

i Si, por ejemplo, la pila de botón de la llave del vehículo está casi agotada o lo está por completo, no se podrá poner el motor en marcha con el pulsador de encendido y arranque. Realice un arranque de emergencia.

i Cuando se pone el motor en marcha en frío, puede que aumente brevemente la rumorosidad. Esto es normal y carece de importancia.

i Para poner un motor MultiFuel en marcha con etanol E85 se requiere una determinada temperatura de servicio. Si fuera necesario, efectúe un precalentamiento del motor. Consulte la información acerca del etanol.

Apagar el motor

1. Detenga el vehículo → ⚠.
2. Estacione el vehículo.
3. Pulse brevemente el pulsador de encendido y arranque. Si el motor no se apaga, realice una desconexión de emergencia.
4. Tenga en cuenta las indicaciones del cuadro de instrumentos.

⚠ ADVERTENCIA

No apague nunca el motor mientras el vehículo esté en movimiento. Esto podría provocar la pérdida del control del vehículo, accidentes y lesiones graves.

- Los airbags y los pretensores de los cinturones no funcionan.
- El servofreno no funciona. Para detener el vehículo se tiene que pisar el pedal del freno con más fuerza.
- La dirección asistida no funciona. Para girar el volante se tiene que aplicar más fuerza.

⚠ ADVERTENCIA

Los componentes del sistema de escape se calientan extremadamente y podrían provocar un incendio y lesiones graves.

- No estacione nunca el vehículo de manera que algún componente del sistema de escape entre en contacto con materiales fácilmente inflamables que puedan encontrarse debajo del vehículo, como matorrales, hojarasca, hierba seca, combustible derramado, etc.
- No utilice nunca una protección adicional para los bajos del vehículo ni productos anticorrosivos para los tubos de escape, los catalizadores, los aislantes térmicos o el filtro de partículas.

⚠ ADVERTENCIA

Si se utilizan las llaves del vehículo de forma negligente o sin prestar la debida atención, se pueden producir accidentes y lesiones graves.

- Al salir del vehículo, apague siempre el motor y llévese todas las llaves del mismo. De lo contrario, un niño o una persona no autorizada podría bloquear el vehículo, poner el motor en marcha o conectar el encendido, lo que le permitiría accionar algún equipamiento eléctrico, como los elevallunas. Esto podría causar lesiones graves.
- Cuando bloquee el vehículo, no deje nunca en su interior a ningún niño ni a ninguna persona que pueda precisar ayuda. En caso de emergen-

cia no podrían salir del vehículo ni valerse por sí mismos. Así, por ejemplo, dependiendo de la estación del año, en un vehículo cerrado se pueden llegar a alcanzar temperaturas muy altas o muy bajas que pueden provocar lesiones y enfermedades graves o incluso la muerte, sobre todo en el caso de niños pequeños.

⚠ AVISO

Si se solicita mucho el motor durante bastante tiempo, puede que se sobrecaliente tras apagarlo.

- Para evitar daños en el motor, antes de apagarlo déjelo a ralentí durante aprox. 2 minutos en la posición neutral.

i Después de apagar el motor es posible que el ventilador del radiador siga funcionando en el vano motor algunos minutos más, incluso con el encendido desconectado. El ventilador del radiador se desconecta automáticamente.

Inmovilizador electrónico

El inmovilizador electrónico contribuye a impedir que se pueda poner el motor en marcha con una llave no autorizada y que, como consecuencia, se pueda mover el vehículo.

En los vehículos con pulsador de encendido y arranque: La llave del vehículo lleva un chip integrado, que desactiva el inmovilizador electrónico automáticamente si hay una llave válida dentro del habitáculo.

En los vehículos con pulsador de encendido y arranque: El inmovilizador electrónico se activa automáticamente cuando deja de haber una llave válida dentro del vehículo.

Por esta razón, el vehículo solo se puede poner en marcha con una llave Original Volkswagen codificada correctamente. Este tipo de llaves pueden adquirirse en un concesionario Volkswagen.

i El funcionamiento correcto del vehículo solo está garantizado con las llaves originales Volkswagen.

Problemas y soluciones



Fig. 93 En el lado derecho de la columna de dirección: función de arranque de emergencia.

EPC Avería en la gestión del motor

El testigo de control se enciende en amarillo.

Hay una avería en la gestión del motor.

1. Dado el caso, tenga en cuenta el mensaje que se muestre en la pantalla del cuadro de instrumentos.
2. Encargue inmediatamente una revisión del motor a un taller especializado cualificado para ello. Volkswagen recomienda un concesionario Volkswagen.

EPC Avería en la gestión del motor

El testigo de control se enciende en el cuadro de instrumentos digital.

El testigo de control se enciende en amarillo.

¡La potencia del vehículo está limitada!

Se ha limitado la potencia para evitar que componentes de la gestión del motor se calienten excesivamente.

- En la pantalla del cuadro de instrumentos puede aparecer una indicación al respecto.
- Se puede continuar la marcha con la potencia limitada.

La limitación de la potencia se anula en los siguientes casos:

- La temperatura de los componentes de la gestión del motor ya no se encuentra en un rango crítico.

⚠ Régimen del motor limitado

El testigo de control se enciende en amarillo.

Se ha limitado el régimen del motor para evitar que este se caliente excesivamente.

El régimen se muestra en la pantalla del cuadro de instrumentos.

La limitación del régimen se anula en los siguientes casos:

- La temperatura del motor ya no se encuentra en un rango crítico.
- Se retira el pie del acelerador.

junto con **EPC** Limitación del régimen por una avería en la gestión del motor

Los testigos de control se encienden en amarillo.

La limitación del régimen se ha activado debido a una avería en la gestión del motor.

1. Asegúrese de no superar el régimen indicado.
2. Encargue inmediatamente una revisión del motor a un taller especializado cualificado para ello. Volkswagen recomienda un concesionario Volkswagen.

No se reconoce la llave del vehículo

En la pantalla del cuadro de instrumentos aparece una indicación al respecto.

Si la pila de botón de la llave del vehículo está casi o totalmente agotada, puede que la llave no se reconozca.

Hay que realizar un arranque de emergencia:

1. Pise el pedal del freno y manténgalo pisado.
2. Inmediatamente después de presionar el pulsador de encendido y arranque, mantenga la llave junto al guarnecido derecho de la columna de dirección → [fig. 93](#).

El encendido se conecta automáticamente y, dado el caso, el motor se pone en marcha.

No se puede apagar el motor

El motor no se apaga al pulsar brevemente el pulsador de encendido y arranque.

Hay que realizar una desconexión de emergencia:

1. Presione el pulsador de encendido y arranque dos veces en el transcurso de unos segundos o manténgalo presionado prolongadamente una vez.

El motor se apaga automáticamente → [pág. 105](#).

No se puede poner el motor en marcha

Si se utiliza una llave del vehículo no autorizada o hay una avería en el sistema, en la pantalla del

cuadro de instrumentos aparece una indicación al respecto.

1. Utilice una llave autorizada.
2. Si la avería persiste, solicite la ayuda de personal especializado.

No se puede poner el motor en marcha

No se puede poner el motor en marcha pulsando brevemente el pulsador de encendido y arranque aun teniendo pisado el pedal del freno o el del embrague.

Hay una avería en el sistema de arranque.

1. Pulse el pulsador de encendido y arranque hasta que el motor se ponga en marcha.
2. Solicite la ayuda de personal especializado. <

Sistema Start-Stop

Sistema Start-Stop



Fig. 94 En el sistema de infotainment: botón de función del sistema Start-Stop.



El sistema Start-Stop apaga el motor automáticamente al detenerse el vehículo y en las fases de parada de este. En caso necesario, el motor se vuelve a poner en marcha automáticamente.

Conectar el sistema Start-Stop

Esta función se activa automáticamente al conectar el encendido. En la pantalla del cuadro de instrumentos se muestra información acerca del estado actual.

Testigos de control

Si el testigo de control  se enciende, el sistema Start-Stop está disponible y el apagado automático del motor está activo.

Si el testigo de control  se enciende, el sistema Start-Stop no está disponible o ha puesto el motor en marcha automáticamente → .

En la pantalla del cuadro de instrumentos puede mostrarse el estado del sistema Start-Stop.

Desconectar y conectar automáticamente el sistema Start-Stop

Vehículos con cambio automático:

1. Para parar, pise el pedal del freno y manténgalo pisado.
Poco antes de detenerse el vehículo o al detenerse, el motor se apaga.
2. Para volver a poner el motor en marcha, levante el pie del pedal del freno o pise el acelerador.

Condiciones importantes para que se apague el motor automáticamente

- El conductor tiene el cinturón de seguridad colocado.
- La puerta del conductor está cerrada.
- El capó delantero está cerrado.
- El motor ha alcanzado una temperatura mínima.
- *Vehículos con Climatronic:* La temperatura del habitáculo está dentro de los valores preajustados y la humedad del aire no es demasiado alta.
- La función de descongelación del climatizador no está activada.
- El estado de carga de la batería de 12 voltios es suficiente.
- La temperatura de la batería de 12 voltios no es demasiado baja ni alta.
- El vehículo no se encuentra en una pendiente muy pronunciada.
- El volante no está demasiado girado.
- La marcha atrás no está engranada.
- El sistema de aparcamiento asistido (Park Assist) no está activado.
- La posición **S** del cambio no está seleccionada.

Si las condiciones para que el motor se apague automáticamente se cumplen durante una fase de parada del vehículo, dado el caso el motor también puede apagarse a posteriori, p. ej., si se desconecta la función de descongelación.

Condiciones que provocan que el motor se vuelva a poner en marcha automáticamente

El motor puede ponerse en marcha automáticamente en los siguientes casos:

- Si el habitáculo se calienta o se enfría mucho.
- Si el vehículo se mueve.
- Si baja la tensión eléctrica de la batería de 12 voltios.
- Si se mueve el volante.

Por lo general, rige lo siguiente: el motor se pone de nuevo en marcha automáticamente siempre que sea necesario para la situación en cuestión y para el vehículo.

Condiciones que hacen necesario poner el motor en marcha manualmente

En los siguientes casos hay que poner el motor en marcha manualmente:

- Si se abre la puerta del conductor.
- Si se abre el capó delantero.

Desconectar manualmente el sistema Start-Stop

1. Para desconectar manualmente el sistema, pulse el botón de función  del sistema de infotainment → [fig. 94](#).

Conectar manualmente el sistema Start-Stop

1. Para volver a conectar manualmente el sistema, pulse de nuevo el botón de función  del sistema de infotainment → [fig. 94](#).



El botón de función  pone el motor en marcha si el sistema Start-Stop lo apagó.

ADVERTENCIA

No apague nunca el motor mientras el vehículo esté en movimiento. Esto podría provocar la pérdida del control del vehículo, accidentes y lesiones graves.

- Los airbags y los pretensores de los cinturones no funcionan.
- El servofreno no funciona. Para detener el vehículo se tiene que pisar el pedal del freno con más fuerza.
- La dirección asistida no funciona. Para girar el volante se tiene que aplicar más fuerza.
- Si desconecta el encendido, podría encastrarse el bloqueo de la columna de dirección y no se podría controlar el vehículo.
- Desconecte siempre el sistema Start-Stop cuando realice trabajos en el vano motor.

❗ AVISO

Si se utiliza el sistema Start-Stop durante mucho tiempo a temperaturas exteriores muy altas, la batería de 12 voltios puede resultar dañada.

i El estado del sistema Start-Stop se muestra en la pantalla del cuadro de instrumentos.

i A temperaturas superiores a 38 °C (100 °F) aprox., la función de apagado del motor puede desactivarse automáticamente.

i En algunos casos puede que sea necesario volver a poner el motor en marcha manualmente. Tenga en cuenta el mensaje que aparezca al respecto en la pantalla del cuadro de instrumentos.

i En los vehículos con selección del perfil de conducción, el sistema Start-Stop se conecta automáticamente cuando se selecciona el perfil **ECO**.

i Siempre que atraviese agua, desconecte manualmente el sistema Start-Stop.

Problemas y soluciones

El motor no se pone en marcha automáticamente

1. Ponga el motor en marcha manualmente → pág. 106.
2. Desconecte manualmente el sistema Start-Stop → pág. 109.
3. Acuda a un taller especializado debidamente cualificado y solicite una revisión del sistema. Volkswagen recomienda un concesionario Volkswagen.

Cambio automático

Cambio automático: seleccionar las posiciones de la palanca selectora



◀ Fig. 95 Palanca selectora del cambio automático con tecla de bloqueo (flecha).

Con el encendido conectado, en la pantalla del cuadro de instrumentos se muestra la posición seleccionada de la palanca selectora.

P Las ruedas motrices están bloqueadas. Seleccione esta posición solo cuando el vehículo esté detenido.
Para sacar la palanca selectora de esta posición, pise el pedal del freno con el encendido conectado y pulse la tecla de bloqueo de la palanca.

R La marcha atrás está engranada. Seleccione esta posición solo cuando el vehículo esté detenido.

N El cambio está en la posición neutral. No se transmite ningún movimiento a las ruedas y el efecto de frenado del motor no está disponible.

D/S Posición **D**: programa normal
Todos los cambios a una marcha superior o inferior se realizan automáticamente. El momento del cambio ocurre en función de la sollicitación del motor, del estilo personal de conducción y de la velocidad a la que se circule.
Posición **S**: programa deportivo
Para aprovechar al máximo las reservas de potencia del motor, se cambia automáticamente más tarde a una marcha superior y antes a una marcha inferior que en la relación de marchas **D**. El momento del cambio ocurre en función de la sollicitación del motor, del

estilo personal de conducción y de la velocidad a la que se circule.

Para cambiar entre las posiciones **D** y **S**, empuje ligeramente la palanca selectora hacia atrás ▾.

La palanca selectora vuelve siempre a la posición **D/S**. Esto también funciona en la pista de selección Tiptronic → pág. 112.

Bloqueo de la palanca selectora

En la posición **P** o **N**, el bloqueo de la palanca selectora impide que se pueda cambiar esta de posición por descuido y que, como consecuencia, el vehículo se ponga en movimiento sin que así se desee.

Para soltar el bloqueo de la palanca selectora, conecte el encendido y pise el pedal del freno. A continuación, pulse la tecla de bloqueo del pomo de la palanca selectora en el sentido de la flecha → fig. 95.

Si se salta la posición **N**, p. ej., pasando de la marcha atrás a la posición **D/S**, la palanca no se bloquea. Esto permite, p. ej., sacar un vehículo que se haya quedado atascado "columpiándolo". Si la palanca permanece durante más de aprox. 1 segundo en la posición **N** sin tener el pedal del freno pisado o circulando a menos de 5 km/h (3 mph) aprox., la palanca se bloquea → ⚠.

⚠ ADVERTENCIA

Si se selecciona una posición equivocada del cambio, se podría perder el control del vehículo y producirse un accidente e lesiones graves.

- No acelere nunca al seleccionar una posición del cambio.
- Si suelta el pedal del freno con el motor en marcha y una relación de marchas engranada, el vehículo se pondrá en movimiento.
- No engrane nunca la marcha atrás **R** ni el bloqueo de aparcamiento **P** durante la marcha.

⚠ ADVERTENCIA

Cualquier movimiento accidental del vehículo puede causar lesiones graves.

- Como conductor, no abandone nunca su asiento con el motor en marcha y una relación de marchas engranada. Si tiene que salir del vehículo con el motor en marcha, conecte siempre el freno de estacionamiento electrónico y sitúe siempre la palanca selectora en la posición **P**.
- Con el motor en marcha y la posición **D/S** o **R** seleccionada, pise el pedal del freno para detener el vehículo. Ni siquiera a ralentí se interrumpe completamente la transmisión de fuerza y el vehículo se sigue desplazando lentamente.

- No engrane nunca la marcha atrás **R** ni el bloqueo de aparcamiento **P** cuando el vehículo esté en movimiento.
- No salga nunca del vehículo con la palanca selectora en la posición **N**. El vehículo rodará cuesta abajo independientemente de que el motor esté en marcha o no.

⚠ AVISO

Si, con el vehículo detenido, no se tiene conectado el freno de estacionamiento electrónico y se suelta el pedal del freno o el bloqueo de aparcamiento **P** engranado, el vehículo puede avanzar o retroceder unos centímetros.

i Si cambia por descuido a **N** durante la marcha, deje de acelerar. Espere en la posición neutral a que el motor gire a ralentí antes de engranar una relación de marchas.

i La batería de 12 voltios se descarga si, con el motor apagado, no se tiene el bloqueo de aparcamiento **P** engranado durante un tiempo prolongado.

Cambiar de marcha con el Tiptronic

Con el Tiptronic se puede cambiar de marcha manualmente en los cambios automáticos.



Fig. 96 Palanca selectora en la posición Tiptronic.



Fig. 97 Volante con levas de cambios para el Tiptronic.

Al cambiar al programa Tiptronic se mantiene la marcha que esté engranada. Esto es así hasta que el sistema cambia automáticamente de marcha debido a la situación de marcha actual.

Utilizar el Tiptronic con la palanca selectora

1. Partiendo de la posición **D/S**, mueva la palanca selectora hacia la derecha hasta situarla en la pista de selección Tiptronic.
2. Para cambiar a una marcha superior o inferior, empuje levemente la palanca selectora hacia delante (+) o atrás (-) → fig. 96.

Al empujar levemente la palanca selectora en la pista de selección Tiptronic, no hay que presionar la tecla de bloqueo de la palanca selectora.

Utilizar el Tiptronic con las levas de cambios

1. Tire de la leva derecha hacia el volante para cambiar a una marcha superior → fig. 97.
2. Tire de la leva izquierda hacia el volante para cambiar a una marcha inferior.
3. Para salir del programa Tiptronic, tire de la leva derecha hacia el volante durante 1 segundo aproximadamente.

Si no se accionan las levas durante algún tiempo y la palanca selectora no se encuentra en la pista de selección Tiptronic, se saldrá automáticamente del programa Tiptronic.

⚠ AVISO

Al acelerar, el cambio pasa automáticamente a la marcha inmediatamente superior poco antes de que se alcance el régimen máximo permitido del motor.

⚠ AVISO

Si se cambia manualmente a una marcha inferior, el cambio lo hará cuando ya no sea posible superar el régimen máximo del motor.

Conducir con cambio automático

El cambio a una marcha superior o inferior se realiza de modo automático.

Bajar pendientes

Cuanto más pronunciada sea la bajada, menor tendrá que ser la marcha seleccionada. Las marchas cortas aumentan el efecto de frenado del motor. No deje nunca rodar el vehículo pendiente abajo con la posición neutral **N** seleccionada.

1. Reduzca la velocidad.
2. Partiendo de la posición **D/S**, mueva la palanca selectora hacia la derecha hasta la pista de selección Tiptronic.
3. Empuje la palanca suavemente hacia atrás para reducir de marcha.

O bien: reduzca de marcha con las levas de cambios del volante.

Detenerse e iniciar la marcha cuesta arriba

Cuanto más pronunciada sea la subida, menor tendrá que ser la marcha seleccionada.

Cuando se detenga cuesta arriba con una marcha seleccionada, evite siempre que el vehículo se vaya hacia atrás pisando el pedal del freno o conectando el freno de estacionamiento electrónico. No suelte el pedal del freno ni desconecte el freno de estacionamiento electrónico hasta que no inicie la marcha → ⚠.

Desplazamiento por inercia con el cambio de doble embrague DSG®

Con esta función se aprovecha la inercia del vehículo para ahorrar combustible mediante la previsión en la conducción. El motor deja de frenar el vehículo, que puede continuar desplazándose un buen tramo por su propia inercia. La función solo está disponible cuando la palanca selectora se encuentra en la posición **D/S** y se circula a velocidades comprendidas entre 40 y 130 km/h (25 y 80 mph) aprox.

Si durante el desplazamiento por inercia se pisa el freno, el motor permanece apagado hasta que el vehículo se detiene.

Si durante el desplazamiento por inercia no se pisa el freno, el motor se vuelve a poner en marcha automáticamente cuando el vehículo rueda muy lentamente.

El motor puede ponerse en marcha automáticamente para garantizar que se pueda volver a poner el motor en marcha y que la red de a bordo reciba la alimentación de corriente necesaria.

Activar el desplazamiento por inercia

1. Seleccione el perfil **Eco** en la selección del perfil de conducción.
2. Retire el pie del acelerador. El motor se desacopla y gira a ralentí. El vehículo avanza sin el efecto de frenado del motor.

Interrumpir el desplazamiento por inercia

1. Pise el pedal del freno con fuerza.
O bien: pise brevemente el pedal del acelerador o el del freno.
O bien: tire de una de las levas de cambio hacia el volante.
O bien: sitúe la palanca selectora en la posición Tiptronic.
O bien: cambie de perfil de conducción desde el perfil **Eco**.

Kick-down

La función kick-down permite una aceleración máxima con la palanca selectora en la posición **D/S** o Tiptronic.

Pisando el acelerador a fondo, el cambio automático reduce a una marcha inferior en función de la velocidad y del régimen del motor. De este modo se aprovecha la máxima aceleración del vehículo → .

Cuando se pisa el acelerador a fondo (kick-down), el cambio automático a la marcha inmediatamente superior solo se efectúa una vez alcanzado el régimen máximo prefijado del motor.

En los vehículos con selección del perfil de conducción, cuando está seleccionado el perfil **Eco** y se pisa el pedal del acelerador a fondo superando el punto de resistencia, la potencia del motor se regula automáticamente de modo que el vehículo acelere al máximo.

Programa de control de salida

En función del equipamiento, los vehículos con cambio automático disponen de un programa de control de salida. El programa de control de salida permite una aceleración máxima desde parado.

1. Desconecte el ASR.
2. Pise el pedal del freno con el pie izquierdo y manténgalo pisado.
3. Sitúe la palanca selectora en la posición **D/S** y seleccione la relación de marchas **S**, o lleve la palanca a la posición Tiptronic.
O bien: en los vehículos con selección del perfil de conducción, seleccione el perfil **Sport** o **Race**.

4. Pise el acelerador con el pie derecho hasta que el régimen del motor alcance las 3200 rpm aprox.
5. Retire el pie izquierdo del freno → . El vehículo arrancará con la aceleración máxima.
6. ¡Vuelva a conectar el ASR después de la aceleración!

ADVERTENCIA

Una aceleración rápida puede provocar la pérdida de tracción y que el vehículo patine, sobre todo en calzadas resbaladizas. Esto podría provocar la pérdida de control del vehículo, accidentes y lesiones graves.

- Adapte siempre el estilo de conducción a la circulación.
- No acelere nunca a fondo (kick-down) o de forma brusca si las condiciones de visibilidad, climatológicas, de la calzada y del tráfico no lo permiten, o si pone en peligro a otros usuarios de la vía con la aceleración del vehículo y este estilo de conducción.
- Tenga en cuenta que las ruedas motrices y, en consecuencia, el vehículo pueden patinar cuando el ASR está desconectado, especialmente cuando la calzada está resbaladiza.
- Vuelva a conectar el ASR después de la aceleración.
- Utilice el programa de control de salida solo si las condiciones de la calzada y del tráfico lo permiten.

ADVERTENCIA

No "lime" nunca los frenos demasiado a menudo ni demasiado tiempo ni pise nunca el pedal del freno demasiado a menudo ni demasiado tiempo. Frenar constantemente provoca el sobrecalentamiento de los frenos. Esto puede reducir notablemente la potencia de frenado, aumentar considerablemente la distancia de frenado y, en determinadas circunstancias, provocar la avería de todo el sistema de frenos.

AVISO

- En cuesta arriba con una relación de marchas engranada, no pise el acelerador para retener el vehículo y evitar que se vaya hacia atrás. De lo contrario, el cambio automático podría sobrecalentarse y resultar dañado.
- No deje nunca rodar el vehículo con la palanca selectora en la posición **N**, sobre todo cuando el motor esté apagado. El cambio automático no se lubrica y puede resultar dañado.

- **Vehículos con programa de control de salida:** Cuando se acelera con el programa de control de salida, se solicitan mucho todas las piezas del vehículo. Esto puede provocar un desgaste mayor.

⚠ AVISO

No "lime" nunca los frenos pisando el pedal suavemente si no es realmente necesario frenar. Esto aumenta su desgaste.

Problemas y soluciones



Fig. 98 Realizar un desbloqueo de emergencia de la palanca selectora (variante 1).



Fig. 99 Realizar un desbloqueo de emergencia de la palanca selectora (variante 2).

🟢 El motor no se pone en marcha

El testigo de control se enciende en verde.

No ha pisado el pedal del freno, p. ej., al intentar cambiar la palanca selectora de posición.

1. Para cambiar de posición, pise el pedal del freno.

🟢 La tecla de bloqueo impide iniciar la marcha

El testigo de control parpadea en verde.

La tecla de bloqueo de la palanca selectora no está encastrada.

1. Compruebe si la tecla está encastrada.
2. Dado el caso, encastre la tecla.

🟢 El bloqueo de la palanca selectora impide iniciar la marcha

El testigo de control parpadea en verde. Adicionalmente se muestra un mensaje informativo.

En raras ocasiones puede ocurrir que el bloqueo de la palanca selectora no encastre en los vehículos con cambio de doble embrague DSG®.

En ese caso se anula la tracción para impedir que el vehículo se ponga en movimiento accidentalmente.

1. Pise el pedal del freno y suéltelo de nuevo.

⚠ El cambio se ha sobrecalentado

El testigo de control se enciende en amarillo.

Además, puede sonar una señal acústica de advertencia. Dado el caso, en la pantalla del cuadro de instrumentos se muestra un mensaje al respecto.

El cambio de doble embrague DSG® puede calentar-se excesivamente si, p. ej., se inicia la marcha repetidamente en pendientes ascendentes.

1. Detenga el vehículo en cuanto sea posible y deje que el cambio se enfríe con el bloqueo de aparcamiento engranado **P** y el motor en marcha → ⚠.
2. Si el testigo de control no se apaga, no continúe la marcha.
3. Solicite la ayuda de personal especializado. De lo contrario, pueden producirse daños considerables en el cambio.

🔴 El cambio se ha sobrecalentado

El testigo de advertencia se enciende en rojo.

Además, puede sonar una señal acústica de advertencia. Dado el caso, en la pantalla del cuadro de instrumentos se muestra un mensaje al respecto.

El cambio de doble embrague DSG® puede calentar-se excesivamente si, p. ej., se inicia la marcha repetidamente en pendientes ascendentes.

🛑 ¡No continúe la marcha!

1. Deje que el cambio se enfríe con el bloqueo de aparcamiento engranado **P** y el motor en marcha → ⚠.

2. Si el testigo de advertencia no se apaga, no continúe la marcha.
3. Solicite la ayuda de personal especializado. De lo contrario, pueden producirse daños considerables en el cambio.

Desbloqueo de emergencia de la palanca selectora

Si en caso de falta de corriente, p. ej., por estar descargada la batería de 12 voltios, es necesario remolcar el vehículo, habrá que realizar un desbloqueo de emergencia de la palanca selectora. Solicite la ayuda de personal especializado.

El desbloqueo de emergencia se encuentra debajo de la cubierta de la corredera de la palanca selectora.

Desmontar la cubierta de la corredera de la palanca selectora:

1. Conecte el freno de estacionamiento electrónico. Si el freno de estacionamiento electrónico no se conecta, inmóvilice el vehículo de otro modo para evitar que se desplace.
2. Desconecte el encendido.
3. Tire de la cubierta hacia arriba con cuidado, por la zona del guardapolvo de la palanca selectora, junto con los cables eléctricos que lleve conectados → fig. 98 o → fig. 99.
4. Vuelva la cubierta hacia arriba por encima de la palanca selectora.

Realizar un desbloqueo de emergencia de la palanca selectora:

1. Presione la palanca de desbloqueo en el sentido de la flecha → fig. 98 o → fig. 99 y manténgala en esa posición.
2. Pulse la tecla de bloqueo de la parte delantera del pomo de la palanca selectora y sitúe esta en la posición **N**.
3. Después del desbloqueo de emergencia, encaje la cubierta con cuidado en la consola central asegurándose de que los cables queden en la posición correcta.

Programa de emergencia

Si en la pantalla del cuadro de instrumentos aparecen destacadas con un fondo claro todas las posiciones de la palanca selectora, significa que hay alguna anomalía en el sistema. El cambio de doble embrague DSG® funciona entonces en un programa de emergencia. En este programa aún se puede circular con el vehículo, pero a una velocidad baja y no en todas las marchas.

Si el vehículo está equipado con cambio de doble embrague DSG®, puede que en algunos casos no sea posible utilizar la marcha atrás.

En cualquier caso, acuda lo antes posible a un taller especializado debidamente cualificado y solicite que se revise el cambio de doble embrague DSG®. Volkswagen recomienda un concesionario Volkswagen.

El vehículo no se mueve a pesar de estar seleccionada una posición del cambio

Si el vehículo no se mueve en la dirección deseada, puede que el sistema no haya engranado correctamente la posición del cambio seleccionada.

1. Pise el pedal del freno y vuelva a seleccionar la posición del cambio.
2. Si el vehículo sigue sin moverse en la dirección deseada, hay una avería en el sistema. Solicite la ayuda de personal especializado y encargue que se revise el sistema.

⚠ ADVERTENCIA

No suelte nunca el bloqueo de aparcamiento **P** mientras el freno de estacionamiento electrónico esté desconectado. De lo contrario, si el vehículo se encontrara en una pendiente, podría ponerse en movimiento de forma imprevista y provocar un accidente y lesiones graves.

⚠ AVISO

Si deja que el vehículo se desplace con el motor apagado y la palanca selectora en la posición **N** durante bastante tiempo o a una velocidad elevada, p. ej., al ser remolcado, el cambio de doble embrague DSG® sufrirá daños.

⚠ AVISO

- La primera vez que se indique que el cambio se ha sobrecalentado, detenga el vehículo inmediatamente de forma segura o circule a más de 20 km/h (12 mph) aprox.
- Si el mensaje y la advertencia acústica se repiten aprox. cada 10 segundos, detenga el vehículo inmediatamente de forma segura y apague el motor. Espere a que se enfríe el cambio.
- Para evitar daños en el cambio, no continúe la marcha hasta que no haya dejado de sonar la advertencia acústica. Mientras el cambio esté sobrecalentado, evite iniciar continuamente la marcha y avanzar a velocidad de peatón. ◀

Conducir por pendientes

Asistente de arranque en pendiente

El asistente de arranque en pendiente ayuda a iniciar la marcha cuesta arriba manteniendo el vehículo detenido de forma activa.

Requisitos de funcionamiento

Se tienen que cumplir los siguientes requisitos al mismo tiempo:

- Se mantiene el vehículo detenido en una subida pisando el pedal del freno hasta iniciar la marcha.
- El motor gira correctamente.
- Se ha engranado una marcha o seleccionado una posición del cambio para subir la pendiente.

Para iniciar la marcha, retire el pie del pedal del freno y acelere inmediatamente. Al iniciar la marcha, el freno se suelta progresivamente.

 La función de retención del asistente de arranque en pendiente solo permanece activa brevemente. Inicie la marcha en los siguientes 2 segundos aprox.

Condiciones de funcionamiento

El asistente de arranque en pendiente se desactiva inmediatamente si deja de cumplirse alguna de las siguientes condiciones:

- Si se abre la puerta del conductor.
- Si el motor marcha de forma irregular o anómala.
- Si se apaga o se cala el motor.
- Si la palanca selectora se encuentra en la posición neutral **N**.

ATENCIÓN

Si no inicia la marcha inmediatamente después de soltar el pedal del freno, el vehículo podría rodar hacia atrás en determinadas circunstancias.

- En este caso, pise inmediatamente el pedal del freno o conecte el freno de estacionamiento electrónico.
- Si, circulando cuesta arriba con tráfico denso, quiere evitar que el vehículo ruede hacia atrás al iniciar la marcha, antes de iniciar esta pise el pedal del freno durante unos segundos.

Función de asistencia en descenso

La función de asistencia en descenso ayuda al conductor al bajar pendientes.

Funcionamiento

El cambio de doble embrague DSG® selecciona la marcha óptima en función de la pendiente existente y de la velocidad a la que se circule. Para ello, la palanca selectora tiene que estar en la posición **D/S**. En el modo Tiptronic la función de asistencia en descenso no está activa.

Como la función de asistencia en descenso solo puede reducir como máximo a 3ª marcha, puede que sea necesario pasar al modo Tiptronic al descender tramos muy escarpados. Una vez en el modo Tiptronic, cambie manualmente a 1ª o 2ª marcha para aprovechar el freno motor y solicitar menos frenos.

Cuando la función de asistencia en descenso está activa, el sistema Start-Stop se desconecta automáticamente.

Activación automática de la función de asistencia en descenso

- Si la pendiente es superior al 6 % aprox.
 - **Y:** si la palanca selectora se encuentra en la posición **D/S**.
 - Adicionalmente si el regulador de velocidad (GRA) está desconectado: si la velocidad es inferior a 80 km/h (50 mph) aprox.
- O bien:** si se pisa el freno.
- Adicionalmente si el regulador de velocidad (GRA) está activo: si se excede la velocidad guardada.
 - Adicionalmente si el control de crucero adaptativo (ACC) está desconectado: si la velocidad es inferior a 80 km/h (50 mph) aprox.

O bien: si se pisa el freno.

- Adicionalmente si el control de crucero adaptativo (ACC) está activo: si se excede la velocidad guardada.

Desactivación automática de la función de asistencia en descenso

- Si la pendiente disminuye.
- Si el cambio pasa a una marcha superior porque el régimen del motor supera las 4500 rpm aprox.
- Además, si el regulador de velocidad (GRA) está activo: si se puede mantener la velocidad guardada.

- Además, si el control de crucero adaptativo (ACC) está activo: si se puede mantener la velocidad guardada.

ADVERTENCIA

La tecnología inteligente de la función de asistencia en descenso no puede salvar los límites impuestos por las leyes físicas y únicamente funciona dentro de los límites del sistema. No permita nunca que el mayor confort que proporciona esta función le induzca a correr riesgos que comprometan la seguridad.

- Cualquier movimiento accidental del vehículo puede causar lesiones graves.
- La función de asistencia en descenso no puede reemplazar la atención del conductor.
- Adapte siempre la velocidad y el estilo de conducción a las condiciones de visibilidad, climatológicas, de la calzada y del tráfico.
- La función de asistencia en descenso no siempre puede mantener el vehículo detenido en una subida o frenarlo lo suficiente cuesta abajo, p. ej., en superficies resbaladizas o congeladas.

ADVERTENCIA

Esté siempre preparado para frenar. De no ser así, podrían producirse accidentes y lesiones.

- La función de asistencia en descenso es solo una función auxiliar que no siempre puede frenar el vehículo lo suficiente al bajar una pendiente.
- La velocidad del vehículo puede aumentar a pesar de la función de asistencia en descenso.

Asistente de descenso

El asistente de descenso ayuda al conductor al bajar trayectos descendentes.

Funcionamiento

El asistente de descenso limita la velocidad en las bajadas pronunciadas frenando automáticamente las cuatro ruedas, tanto marcha adelante como marcha atrás. Al permanecer el sistema antibloqueo de frenos activo, se impide que se bloqueen las ruedas.

Tras iniciar el descenso de una pendiente a menos de 30 km/h (19 mph) aprox., la velocidad se limita a un mínimo de 2 km/h (1 mph) aprox. y a un máximo de 30 km/h (19 mph) aprox. Cuando lo crea oportuno, el conductor podrá aumentar o reducir la

velocidad dentro de los límites de velocidad mencionados acelerando o frenando.

Aun así, es indispensable que la superficie garantice una adherencia suficiente. Por este motivo, el asistente de descenso no podrá cumplir su función cuando, por ejemplo, se bajen pendientes con la superficie congelada o resbaladiza.

Indicaciones en la pantalla

Según la situación de marcha en cuestión, en el cuadro de instrumentos se enciende uno de los siguientes testigos de control:



El asistente de descenso está activo.



El asistente de descenso no está activo.



Cuando el asistente de descenso no está activo, se enciende el testigo de control en gris. El sistema está conectado, pero no está regulando.

Condiciones de funcionamiento

El asistente de descenso interviene automáticamente si se cumplen las siguientes condiciones:

- El motor del vehículo está en marcha.
- Se circula a una velocidad inferior a 30 km/h (19 mph) aprox.; en la pantalla del cuadro de instrumentos se muestra la indicación .
- La inclinación de la pendiente es de un 10 % por lo menos.
- No se frena ni se acelera.

El asistente de descenso se desactiva si la velocidad del vehículo supera los 30 km/h (19 mph) aprox., si se frena o acelera, o si la pendiente es inferior al 5 %.

ADVERTENCIA

La tecnología inteligente del asistente de descenso no puede salvar los límites impuestos por las leyes físicas y solo funciona dentro de los límites del sistema. El mayor confort que proporciona el asistente de descenso no deberá inducir nunca a correr riesgos que comprometan la seguridad.

- Cualquier movimiento accidental del vehículo puede causar lesiones graves.
- El asistente de descenso no puede reemplazar la atención del conductor.
- Adapte siempre la velocidad y el estilo de conducción a las condiciones de visibilidad, climatológicas, de la calzada y del tráfico.
- El asistente de descenso no siempre puede mantener el vehículo detenido en una subida

o frenarlo lo suficiente cuesta abajo, p. ej., en superficies resbaladizas o congeladas.

ADVERTENCIA

Esté siempre preparado para frenar. De no ser así, podrían producirse accidentes y lesiones.

- El asistente de descenso es solo un sistema auxiliar que bajo determinadas circunstancias no podrá frenar el vehículo lo suficiente al bajar una pendiente.
- La velocidad del vehículo puede aumentar pese a la intervención del asistente de descenso.

Dirección

Información relativa a la dirección del vehículo

La dirección

En los vehículos con dirección electromecánica, la dirección asistida se ajusta automáticamente en función de la velocidad a la que se circule, del par de giro del volante y de la orientación de las ruedas. La dirección electromecánica solo funciona con el motor en marcha. Cuando el sistema Start-Stop interviene y apaga el motor, la dirección sigue funcionando.

Si la dirección asistida no funciona o no lo hace correctamente, se tendrá que aplicar bastante más fuerza de lo habitual para mover el volante → .

En los vehículos con selección del perfil de conducción, el perfil seleccionado puede influir en el comportamiento de la dirección asistida.

Ayuda al control de la dirección

La ayuda al control de la dirección asiste al conductor en situaciones de marcha críticas. Al contravolantear le ayuda aumentando la fuerza aplicada sobre el volante → .

ADVERTENCIA

Si la dirección asistida no funciona, la maniobrabilidad se reduce mucho porque cuesta mover el volante. Esto puede provocar la pérdida del control del vehículo, accidentes, lesiones graves y la muerte.

- En función del equipamiento, la dirección asistida solo funciona con el motor en marcha.
- No deje nunca que el vehículo se desplace con el motor apagado.

ADVERTENCIA

La ayuda al control de la dirección asiste al conductor, junto con el ESC, para controlar la dirección del vehículo en situaciones de marcha críticas. Sin embargo, es el conductor quien tiene que controlar la dirección del vehículo en todo momento. Esta ayuda no dirige el vehículo.

AVISO

Si hay que remolcar el vehículo, conecte el encendido para que funcionen los intermitentes, la bocina y el limpiavacristales.

Problemas y soluciones

Avería en la dirección

El testigo de advertencia se enciende o parpadea en rojo.

Hay una avería en la dirección electromecánica.

Es posible que la dirección esté dura porque la dirección asistida electromecánica no funciona.

¡No continúe la marcha!

1. Solicite la ayuda de personal especializado.

Avería en la dirección

El testigo de control se enciende o parpadea en amarillo.

La dirección opone más resistencia o reacciona de modo más sensible de lo habitual.

El testigo de control se enciende y permanece encendido:

1. Vuelva a poner el motor en marcha y recorra despacio un trayecto corto.
2. Si el testigo de control sigue encendido, acuda a un taller especializado debidamente cualificado. Volkswagen recomienda un concesionario Volkswagen.

El testigo de control parpadea:

1. Gire un poco el volante hacia uno y otro lado.
2. Desconecte el encendido y vuelva a conectarlo.
3. Tenga en cuenta los mensajes de la pantalla del cuadro de instrumentos.
4. Si el testigo de control sigue parpadeando tras conectar el encendido, no continúe la marcha. Solicite la ayuda de personal especializado.

Selección del perfil de conducción

Introducción al tema

Mediante los perfiles de conducción, el conductor puede adaptar diferentes características de los sistemas del vehículo a la situación de marcha actual, al confort de marcha deseado y a un estilo de conducción económico. Algunos de los sistemas que se pueden adaptar son la suspensión, la dirección, la propulsión y el climatizador.

En función del equipamiento del vehículo, se pueden seleccionar diversos perfiles de conducción. El grado de influencia de los sistemas del vehículo en los distintos perfiles de conducción depende del equipamiento del vehículo.

Seleccionar un perfil de conducción

Los perfiles de conducción se pueden seleccionar con el encendido conectado y el vehículo detenido o durante la marcha.

ADVERTENCIA

Ajustar el perfil de conducción durante la marcha puede distraer la atención del tráfico y provocar accidentes.

- Conduzca siempre prestando atención al tráfico y de forma responsable.

Si selecciona un perfil durante la marcha, los sistemas del vehículo, excepto Propulsión, se configurarán inmediatamente conforme al nuevo perfil.

1. Para que el perfil de conducción seleccionado se active también para el sistema Propulsión, retire brevemente el pie del acelerador cuando el tráfico lo permita.

Seleccionar un perfil de conducción mediante el sistema de infotainment

1. Abrir el menú del sistema de infotainment y seleccionar el perfil de conducción → pág. 30.

Mostrar la información del perfil de conducción

1. Para visualizar más información del perfil de conducción seleccionado, pulse  en el sistema de infotainment.

Características de los perfiles de conducción



El perfil de conducción Eco configura el vehículo para un consumo bajo y a usted le ayuda a adoptar un estilo de conducción que ahorre combustible. En el perfil de conducción Eco se cambia automáticamente a la posición E del cambio.



En el perfil de conducción Normal se utilizan los ajustes básicos de los sistemas del vehículo y se ofrece una configuración intermedia, apta, p. ej., para el uso diario.



El perfil de conducción Sport le proporciona una sensación de conducción deportiva. Si el vehículo dispone de cambio automático y selecciona el perfil Sport, se cambia a la relación de marchas S.



Con el perfil de conducción Individual puede adaptar determinados sistemas del vehículo a sus preferencias personales.

Comportamiento estándar de los perfiles de conducción y de los sistemas del vehículo

En el perfil de conducción Normal se utilizan los ajustes básicos de los sistemas del vehículo con el encendido conectado.

Comportamiento de los perfiles de conducción al desconectar y conectar el encendido

Cuando desconecta y vuelve a conectar el encendido, permanece seleccionado el perfil de conducción previamente seleccionado.

Comportamiento del sistema del vehículo Propulsión al desconectar y conectar el encendido

Los ajustes del sistema Propulsión cambian a los del perfil Normal en cuanto se desconecta y se vuelve a conectar el encendido.

En los demás sistemas del vehículo, los ajustes no cambian.

Puede activar de nuevo el sistema Propulsión en el perfil deseado.

1. Vuelva a seleccionar el perfil de conducción deseado.

O bien: para volver a activar los ajustes del perfil Sport, empuje la palanca selectora del cambio au-

tomático hacia atrás para seleccionar el programa de conducción S.

Problemas y soluciones

Los perfiles de conducción o los sistemas del vehículo no se comportan según lo esperado

1. Tenga en cuenta el comportamiento estándar de los perfiles de conducción y de los sistemas del vehículo → pág. 120.

Indicador Offroad



Fig. 100 En el sistema de infotainment: indicador Offroad.

En el indicador Offroad se muestran instrumentos digitales que proporcionan información adicional sobre el vehículo y el entorno. De esta manera se puede evaluar con más exactitud la situación de marcha actual.

Abrir el indicador Offroad

1. Pulse la tecla **MENU** del sistema de infotainment.
2. Pulse el botón de función **Vehículo**.
3. Pulse el botón de función **Selección**.
4. Pulse el botón de función **Offroad**.

Seleccionar los instrumentos y ajustar las unidades

El sistema de infotainment muestra diversos instrumentos → fig. 100.

1. Para cambiar entre los instrumentos, desplace un dedo por la pantalla hacia arriba.

La unidad de algunos instrumentos se puede ajustar en el sistema de infotainment → pág. 30.

Instrumentos del indicador Offroad

La disponibilidad de los instrumentos depende del equipamiento.

- **Brújula:** La brújula indica la dirección actual de la marcha.
- **Indicador del ángulo de giro del volante:** Se muestra el ángulo de giro del volante del vehículo. Si el volante está girado hacia la izquierda, el valor es positivo; si está girado hacia la derecha, es negativo.
- **Altimetro:** El altímetro muestra la altura actual sobre el nivel del mar.
- **Indicador de temperatura del líquido refrigerante del motor:** Este indicador equivale al indicador de temperatura del cuadro de instrumentos.
- **Indicador de la temperatura del aceite:** Este indicador equivale al indicador de la temperatura del aceite que hay en el cuadro de instrumentos.

Ajustar las áreas de visualización conforme a la situación de marcha

Los instrumentos mostrados se pueden seleccionar en función de la situación de marcha, así como de las condiciones del entorno y del terreno:

- **Terreno arenoso:** Indicadores de la temperatura del aceite y del líquido refrigerante del motor e indicador del ángulo de giro del volante
- **Pendientes:** Indicador del ángulo de giro del volante, indicador de temperatura del líquido refri-

- gerante del motor y altímetro (en función del país)
- **Terreno montañoso:** Indicador del ángulo de giro del volante, altímetro (en función del país) y brújula

Conducción campo a través

Introducción al tema

Los ejemplos citados en este capítulo deben entenderse como unas normas generales que pretenden ayudar al conductor a conducir de forma segura campo a través. Sin embargo, no se puede presuponer que sean aplicables en todas las situaciones que surjan. Antes de realizar una incursión en un terreno desconocido, es decisivo informarse sobre las características del mismo. De esta manera se podrán evaluar los posibles peligros con antelación. El conductor es el responsable de decidir si el vehículo es adecuado para el terreno y si este es transitable.

La conducción campo a través requiere unas habilidades y unos comportamientos distintos a los necesarios para conducir por carreteras convencionales.

Este vehículo no ha sido diseñado para viajes con "carácter de expedición".

Para la conducción campo a través, desconecte los sistemas de asistencia y de aparcamiento.

Lista de comprobación

Antes del primer trayecto, realice lo siguiente para poder manejar y conducir el vehículo con seguridad fuera de carreteras pavimentadas:

- ✓ Tenga en cuenta las advertencias generales de seguridad para la conducción campo a través → pág. 122.
- ✓ Ajuste el asiento de modo que tenga una buena visibilidad hacia delante y colóquese el cinturón de seguridad → pág. 33.
- ✓ Utilice siempre calzado adecuado y ceñido que ofrezca una buena sujeción a los pies a la hora de accionar los pedales.

Un conductor responsable respeta la naturaleza también durante la conducción campo a través. Al transitar por zonas de monte bajo y pastos puede destruirse el hábitat de la flora y fauna existente.

Los líquidos operativos que se salgan a consecuencia de daños en el vehículo pueden contaminar el medio ambiente. Si se sale algún líquido

operativo, recójalo y deséchelo debidamente y de manera respetuosa con el medio ambiente.

- Lleve en el vehículo accesorios útiles para la conducción campo a través.

Indicaciones de seguridad para la conducción campo a través

Tenga en cuenta  y  de la página 122.

ADVERTENCIA

La tecnología inteligente del vehículo no puede salvar los límites impuestos por las leyes físicas y solo funciona dentro de los límites de los sistemas correspondientes. Si el terreno presenta condiciones adversas, pueden producirse situaciones de inestabilidad al bloquearse las ruedas incluso con ABS (p. ej., en caso de una frenada a fondo sobre gravilla suelta). En estas condiciones, el ESC conectado solo podrá estabilizar el vehículo de forma limitada.

ADVERTENCIA

La conducción campo a través puede ser peligrosa y provocar accidentes, lesiones graves, daños en el vehículo y la avería de este lejos de toda ayuda.

- No elija nunca una ruta peligrosa ni corra riesgos que le pongan en peligro a usted y a sus acompañantes. Si no se puede continuar o duda de la seguridad de la ruta, dé la vuelta y busque otro camino.
- Aunque el terreno parezca fácilmente transitable, puede resultar difícil y peligroso y dar lugar a situaciones críticas para usted y sus acompañantes. Explore la ruta primero a pie.
- En la conducción campo a través, proceda con especial prudencia y previsión. Si circula demasiado rápido o falla una maniobra, pueden producirse lesiones graves y daños en el vehículo.
- No circule nunca más rápido de lo conveniente para las condiciones predominantes del terreno, de la calzada, del tráfico y de la climatología.
- No conduzca nunca por repechos, rampas o pendientes a demasiada velocidad. Esto po-

dría hacer que el vehículo se levantara de modo que le resultara imposible dirigirlo y controlarlo.

- Si el vehículo se fuera a levantar, mantenga siempre las ruedas delanteras en posición recta. Si al perder el contacto con el terreno las ruedas estuvieran giradas, el vehículo podría volcar.

⚠ ADVERTENCIA

Los vehículos deportivos multifuncionales tienen un riesgo de volcar considerablemente superior al de los turismos convencionales → pág. 124.

- En caso de vuelco, los ocupantes que no lleven colocado el cinturón de seguridad corren mayor riesgo de morir que los que lo lleven colocado.
- El vehículo tiene el centro de gravedad más alto y más probabilidades de volcar durante la marcha que un turismo "normal" no apropiado para circular campo a través.
- No circule nunca demasiado rápido, especialmente en las curvas, ni realice maniobras extremas.
- Adapte siempre la velocidad y el estilo de conducción a las condiciones predominantes del terreno.
- Cuando se transporta equipaje y otros objetos en el techo, el centro de gravedad del vehículo se eleva adicionalmente y aumenta el riesgo de vuelco.

⚠ ADVERTENCIA

Los tramos que parecen inofensivos pueden resultar muy peligrosos. A menudo, los baches, las cavidades, las fosas, las simas, los obstáculos, los desniveles y los terrenos blandos y fangosos no son fáciles de distinguir y están cubiertos total o parcialmente de nieve, agua, hierba o ramas caídas. Circular por encima de estos accidentes del terreno puede provocar accidentes, lesiones graves y la avería del vehículo.

- Antes de iniciar una incursión en un tramo desconocido, explore detenidamente la ruta a pie.
- No elija nunca una ruta insegura ni corra ningún riesgo que le ponga en peligro a usted y a sus acompañantes. Si duda de la seguridad de la ruta, dé la vuelta y busque otro camino.
- Adapte siempre la velocidad y el estilo de conducción a la carga y las condiciones de visibilidad, del terreno y climatológicas.

⚠ ADVERTENCIA

Circular por una pendiente con el vehículo inclinado puede ser peligroso y provocar accidentes, lesiones graves y daños en el vehículo.

- Evite siempre circular por una pendiente con el vehículo inclinado → pág. 128.

- Si el vehículo se detiene inclinado lateralmente en una pendiente, no salga nunca del vehículo por las puertas que miran pendiente abajo. El centro de gravedad combinado del vehículo y de su carga útil (ocupantes y carga) podría desplazarse y provocar que el vehículo volcara y rodara pendiente abajo. El vehículo siempre se deberá abandonar, sin realizar movimientos bruscos, por las puertas del lado que mira hacia la cima → pág. 128.

⚠ ADVERTENCIA

Los sistemas de asistencia al conductor han sido desarrollados solamente para la conducción por carreteras de piso firme. Los sistemas de asistencia al conductor no son apropiados para la conducción campo a través y su utilización puede resultar incluso peligrosa. Si utiliza los sistemas de asistencia al conductor en la conducción campo a través, puede perder el control del vehículo y resultar gravemente herido.

- No utilice nunca los sistemas de asistencia al conductor cuando conduzca campo a través.

⚠ ADVERTENCIA

Si se circula con un nivel demasiado bajo de combustible, el vehículo podría quedarse parado, y podrían producirse accidentes y lesiones graves.

- Antes de un recorrido campo a través, reposte suficiente combustible.
- La dirección y los sistemas de asistencia a la frenada no funcionan si el motor marcha irregularmente o se apaga por falta de combustible o una alimentación irregular de este.

ⓘ AVISO

En caso de precipitaciones, si las ventanillas y el techo de cristal estuvieran abiertos, podría mojarse el equipamiento interior del vehículo y el vehículo podría resultar dañado. Durante las incursiones campo a través, mantenga siempre las ventanillas y el techo de cristal cerrados. <

Explicación de algunos términos técnicos

Tenga en cuenta  y  de la página 122.



Fig. 101 Representación esquemática: ángulo de pendiente.



Fig. 102 Representación esquemática: ángulo de inclinación.

Centro de gravedad. El centro de gravedad de un vehículo condiciona su comportamiento anti-vuelco. El vehículo dispone de mayor distancia al suelo para facilitar la conducción campo a través, de ahí que el centro de gravedad esté más alto que en los turismos "normales". Esta característica aumenta el riesgo de sufrir un vuelco durante la marcha. Recuérdelo siempre y tenga en cuenta los consejos de seguridad y las advertencias de este manual de instrucciones.

Distancia al suelo. La distancia entre el pavimento y el punto más bajo de los bajos del vehículo.

Ángulo de pendiente. Valor de la pendiente que puede subir el vehículo por sus propios medios. La altura (pendiente) alcanzada en un tramo de 100 m (330 pies) se indica en porcentaje o en grados → [fig. 101](#). El ángulo de pendiente máximo que puede subir el vehículo depende, entre otras cosas, del pavimento y de la potencia del motor.

Ángulo de inclinación. Valor del ángulo formado por el vehículo al subir una pendiente inclinado o en perpendicular respecto a la línea de caída sin que vuelque lateralmente (en función del centro de gravedad) → [fig. 102](#).

Ángulo ventral. Valor del ángulo formado por el vehículo al subir una rampa lentamente sin que rocen los bajos del vehículo con el borde de la rampa.

Ángulo de ataque/salida. Paso de una superficie plana a una pendiente ascendente o de una pendiente descendente a una superficie plana. Valor del ángulo formado por el vehículo al superar un repecho sin que rocen los bajos del vehículo con el borde de la rampa.

Línea de caída. Línea que representa el descenso vertical de una pendiente.

Cruce de ejes. Capacidad de torsión del vehículo al pasar con un solo lado por un obstáculo.

Lista de comprobación "Antes de la conducción campo a través"

Tenga en cuenta  y  de la página 122.

Lista de comprobación

Por su propia seguridad y la de sus acompañantes, tenga en cuenta los siguientes puntos antes de cada incursión campo a través:

- ✓ Infórmese adecuadamente sobre las características del terreno antes de la incursión campo a través.
- ✓ Llene el depósito de combustible. El consumo de combustible es considerablemente mayor campo a través que en carretera.
- ✓ Compruebe si el tipo de neumáticos montados y su perfil son los adecuados para el recorrido que desea realizar.
- ✓ Compruebe la presión de todos los neumáticos y corríjala.
- ✓ Compruebe el nivel de aceite del motor y añada aceite. El motor solo recibirá aceite, incluso estando el vehículo inclinado, si el nivel de aceite es suficiente.
- ✓ Llene completamente el depósito del líquido lavacrystales con agua y producto limpiacrystales.
- ✓ Coloque el equipaje lo más horizontal y plano posible. Fije todos los objetos de forma segura.

Reglas generales y consejos para la conducción

📖 Tenga en cuenta ⚠️ y ⓘ de la página 122.

- Volkswagen recomienda que no se realicen nunca incursiones con un solo vehículo. Deberían ser al menos dos vehículos todoterreno los que se adentren juntos campo a través. Siempre pueden surgir situaciones inesperadas. Es muy conveniente llevar algún dispositivo que le permita pedir auxilio en caso necesario.
- Especialmente antes de pasar por tramos difíciles, deténgase y analice primero el terreno a pie.
- Suba los montículos lentamente para evitar que el vehículo dé un salto y pueda sufrir daños y quizás quedar inmovilizado.
- Conduzca despacio en los tramos que presenten dificultades. En las superficies resbaladizas, engrane una marcha superior y procure que el vehículo permanezca siempre en movimiento.
- Campo a través predominan las superficies blandas en las que los neumáticos se hunden. Como consecuencia disminuye la distancia al suelo y la altura de vadeo del vehículo. Siempre que sea posible, circule por terrenos llanos y firmes.
- Mantenga siempre una distancia de seguridad suficiente respecto a otros vehículos, incluso cuando circule a poca velocidad. De este modo, si el vehículo que va delante queda atrapado, usted podrá detenerse a tiempo y evitar quedar también inmovilizado.

ⓘ AVISO

- Asegúrese siempre de que haya suficiente distancia al suelo debajo del vehículo. Si los bajos del vehículo tocan el suelo, podrían sufrir daños graves. Estos podrían provocar que el vehículo quedara inmovilizado y fuera imposible continuar la marcha.

Cambiar de marcha correctamente

📖 Tenga en cuenta ⚠️ y ⓘ de la página 122.

La elección de la marcha adecuada depende del tipo de terreno.

Antes de atravesar un tramo que ofrezca dificultades puede resultar conveniente detener el vehículo y pensar cuál es la marcha idónea. Después de realizar algunas incursiones adquirirá la experiencia necesaria para seleccionar la marcha más adecuada, en

combinación con la reductora, para determinados tramos.

- Si se selecciona la relación de marchas correcta, en los descensos se solicitarán menos los frenos, ya que el efecto del freno motor será suficiente en la mayoría de los casos.
- Acelere solo lo estrictamente necesario. Si acelera bruscamente, puede que patinen las ruedas y que, como consecuencia, pierda el control del vehículo.
- Para transitar campo a través por terrenos llanos sin dificultades, utilice la posición **D** de la palanca selectora.
- Al transitar por superficies blandas o resbaladizas, adapte la velocidad y seleccione la marcha más alta posible en el Tiptronic.
- En las bajadas o subidas pronunciadas, utilice el Tiptronic en **1ª** marcha.
- En caso de barro, arena, agua o tramos accidentados, circule con el Tiptronic en **3ª** o **2ª** marcha → pág. 111.
- Utilice el indicador Offroad → pág. 121.

Conducción por terrenos accidentados

📖 Tenga en cuenta ⚠️ y ⓘ de la página 122.

1. Seleccione un perfil de conducción adecuado → pág. 120 y avance a velocidad de peatón como máximo.
2. Si no puede evitar una roca, suba con precaución a la misma con una de las ruedas delanteras y pase por encima después lentamente → ⓘ.

También los obstáculos que sean más pequeños que la distancia al suelo del vehículo pueden entrar en contacto con los bajos, causar daños y provocar la avería del vehículo. Tenga esto en cuenta, sobre todo, cuando haya una cavidad o terreno blando delante o detrás del obstáculo, así como cuando pase por encima del obstáculo a demasiada velocidad y el vehículo tenga menos distancia al suelo por estar la amortiguación en fase de contracción.

ⓘ AVISO

No pase nunca sobre obstáculos de gran tamaño, ya sean rocas o troncos, con un solo lado del vehículo o dejándolos entre las ruedas. Los obstáculos que superan en tamaño la distancia al suelo del vehículo pueden dañar componentes del vehículo y causar una avería.

Vadear aguas estancadas o corrientes de agua

📖 **Tenga en cuenta** ⚠️ y ⓘ de la página 122.

Atravesar tramos de terreno inundados o agua puede provocar daños en el vehículo.

Si el agua no supera el borde inferior de la carrocería, puede atravesarse con cuidado.

1. Tenga en cuenta la altura máxima de vadeo del vehículo.
2. Realice los vadeos solamente por un punto donde el terreno sea firme y la profundidad no exceda la altura máxima de vadeo.
3. Tenga en cuenta la información sobre la conducción por vías inundadas → pág. 103.

Antes de realizar un vadeo

Detenga el vehículo, baje y analice la situación → ⚠️:

1. Mida la profundidad del agua hasta el otro extremo. Compruebe si existen desniveles u obstáculos en el fondo y si el terreno es lo suficientemente consistente → ⓘ.
2. Asegúrese de que sea posible entrar y salir del agua de forma segura.
3. Compruebe el ángulo de ataque/salida y la consistencia del terreno en la orilla.
4. Seleccione un perfil de conducción adecuado → pág. 120.

Vadear aguas estancadas o corrientes de agua débiles

Si la consistencia del terreno es firme, el vehículo puede vadear aguas estancadas y corrientes de agua débiles → ⚠️.

1. Entre lentamente en el agua en el sentido de la corriente. No exceda nunca el ángulo de ataque/salida del vehículo ni el de inclinación.
2. Mantenga una velocidad constante hasta alcanzar la otra orilla.

Si se mantiene una velocidad constante, se puede evitar que entre agua en el motor y lo dañe. Además, así puede formarse una burbuja de aire delante del motor que le proporcione el oxígeno necesario. Si se entra o se avanza a gran velocidad en el agua, se formará una ola delante del vehículo. El agua podría entrar en el motor por los orificios de entrada de aire y provocar daños graves en el mismo.

Vadear corrientes de agua fuertes

La rapidez de la corriente y la fuerza y la profundidad del agua pueden ser impredecibles y peligrosas → ⚠️. El vehículo puede ser arrastrado por la co-

rriente. Incluso los vehículos con una distancia al suelo elevada pueden quedar atrapados si las ruedas se hunden en el suelo. El agua se estanca en un lateral del vehículo y ahí sube su nivel.

No corra ningún riesgo. Busque un punto menos profundo para atravesar el agua o dé la vuelta.

Después de un vadeo

1. Compruebe que el vehículo no presente daños.
2. Seque los frenos accionando el freno repetidas veces con precaución.

⚠️ ADVERTENCIA

Las corrientes de agua pueden desarrollar una gran fuerza y arrastrar el vehículo. Esto puede provocar situaciones muy peligrosas que pueden dar lugar a accidentes y lesiones graves o mortales.

- No detenga nunca el vehículo en el agua.
- Los terrenos blandos, los obstáculos bajo el agua, las hondonadas o la entrada de agua en el vano motor pueden provocar accidentes y la avería del vehículo en el agua. Esto podría provocar situaciones críticas.

ⓘ AVISO

Al atravesar agua pueden dañarse gravemente componentes del vehículo, como el motor, la transmisión, el tren de rodaje o el sistema eléctrico.

- No circule nunca por sal, superficies salinas o agua salada. La sal puede provocar corrosión. Enjuague inmediatamente con agua dulce las piezas del vehículo que hayan entrado en contacto con sal o agua salada.

ⓘ AVISO

Si se utiliza el lavafaros, pueden introducirse objetos que haya en el agua en los orificios donde se escamotean los eyectores del lavafaros. Entonces no será posible escamotear los eyectores.

- No utilice el lavafaros durante los vadeos. <

Conducción por terrenos arenosos y barro

📖 **Tenga en cuenta** ⚠️ y ⓘ de la página 122.

El ESC y el ASR tienen que estar conectados → pág. 160.

1. Seleccione un perfil de conducción adecuado → pág. 120.

2. Seleccione una marcha adecuada y permanezca en esa marcha hasta llegar a una superficie firme → pág. 125.
3. En este tipo de terrenos, mantenga siempre una velocidad constante y no cambie de marcha manualmente ni se detenga.

En arena o barro los neumáticos pueden perder la adherencia.

- No modifique ni la velocidad ni la dirección.
- Si el vehículo patina, gire en la dirección correspondiente para recuperar el control del mismo.
- Si los neumáticos pierden la adherencia, gire el volante rápidamente de un lado a otro. De esta manera se puede conseguir momentáneamente mayor adherencia en los neumáticos de las ruedas delanteras en este tipo de terrenos.

ADVERTENCIA

La conducción por arena y barro puede ser peligrosa. El vehículo podría patinar de forma incontrolada, lo que aumenta el peligro de que se produzcan lesiones. Conduzca siempre con cuidado cuando tenga que hacerlo por barro, arena o fango.

- No elija nunca una ruta insegura ni corra ningún riesgo que le ponga en peligro a usted y a sus acompañantes. Si duda de la seguridad de la ruta, dé la vuelta y busque otro camino.

ADVERTENCIA

Si la presión de los neumáticos es incorrecta, se puede producir un accidente grave o mortal.

- Si la presión de los neumáticos es incorrecta, los neumáticos se desgastan más y empeora el comportamiento de marcha del vehículo.
- Una presión incorrecta puede causar un sobrecalentamiento y daños repentinos en los neumáticos, que incluso podrían reventar y perder la banda de rodadura, lo que podría provocar la pérdida del control del vehículo.
- Si aun así ha bajado la presión de los neumáticos para conducir por arena, restablezca siempre la presión correcta antes de continuar. La conducción con una presión de los neumáticos baja puede provocar la pérdida del control del vehículo y aumenta el riesgo de que se produzcan lesiones graves y mortales.

Vehículo atascado

 **Tenga en cuenta**  y  de la página 122.

El vehículo está atascado cuando las ruedas están tan hundidas en el terreno que no puede avanzar ni retroceder por sus propios medios.

Para desatascar el vehículo de arena o barro con el método vaivén hacen falta entrenamiento y destreza. Si se comete un error al hacerlo, el vehículo se hundirá aún más y solo podrá salir con la ayuda de terceros.

No deje nunca que las ruedas patinen demasiado tiempo, ya que así solo conseguirá que el vehículo se hunda aún más → .

Pasos previos

1. Desentierre todas las ruedas con precaución y asegúrese de que ningún otro componente del vehículo esté enterrado en la arena o el barro.
2. Engrane la marcha atrás.
3. Acelere con precaución y retroceda sobre sus propios pasos.

Si esto no funciona, coloque maleza, alfombrillas o una tela arpillera justo detrás de las ruedas para lograr adherencia y, con ello, mejorar la tracción → .

Desatascar un vehículo con el método vaivén

1. Desconecte el ASR → pág. 160.
2. Ponga el volante recto.
3. Retroceda hasta que las ruedas comiencen a patinar.
4. Engrane inmediatamente la primera marcha y avance hasta que las ruedas comiencen a patinar de nuevo.
5. Repita esta operación hasta que el impulso sea suficiente para desatascar el vehículo.
6. Tras desatascar el vehículo, conecte de nuevo el ASR.

ADVERTENCIA

No permita nunca que se sitúe nadie delante o detrás del vehículo, especialmente cuando se esté intentando desatascarlo.

- Si patinan las ruedas, las piedras, la maleza, los trozos de madera u otros objetos que hubiera debajo de las ruedas podrían salir lanzados a gran velocidad y causar lesiones mortales.
- Si el vehículo atascado se pusiera en movimiento de repente, podría atropellar a las personas que se encontrasen delante o detrás de él.

Conducción por terrenos escarpados

📖 Tenga en cuenta ⚠️ y ⌚ de la página 122.

Conducción por pendientes

Antes de subir o bajar una pendiente es aconsejable detener el vehículo, bajarse y analizar la situación:

- Recorra el tramo a pie y compruebe la firmeza del terreno y la presencia de obstáculos u otros peligros ocultos → ⚠️.
- Compruebe la situación al otro lado de la cima.
- Si la ruta es demasiado escarpada o accidentada, o si el terreno es demasiado inconsistente, no continúe y elija otra ruta.
- Suba o baje la pendiente despacio a una velocidad constante y en línea recta.
- No se detenga nunca ni dé la vuelta en la pendiente.
- En una pendiente ascendente, acelere solo lo justo para superarla. Si acelera demasiado, las ruedas podrían patinar y podría perder el control del vehículo. Si acelera demasiado poco, aumenta la probabilidad de que el motor se cale.
- *Vehículos con cambio automático* No cambie de marcha durante la subida.
- Utilice el indicador Offroad → pág. 121.

Si no se puede seguir subiendo una pendiente

- No dé nunca la vuelta cuando esté subiendo una pendiente.
- Si se cala el motor, pise el freno y vuelva a poner el motor en marcha.
- Engrane la marcha atrás y retroceda despacio en línea recta.
- Mantenga la velocidad constante con el pedal del freno hasta llegar a un terreno más seguro y llano.

Bajar pendientes

Existe un gran peligro de vuelco al bajar pendientes. En los descensos, concéntrese sobre todo en controlar el vehículo.

- Baje las pendientes pronunciadas en primera.
- Utilice el pedal del freno con precaución para no perder el control del vehículo.
- ¡No exceda nunca el ángulo de inclinación del vehículo!
- En la medida de lo posible y si no es peligroso, baje trazando una línea recta siguiendo la línea de caída (pendiente máxima).

- En bajadas más pronunciadas, utilice el indicador Offroad y el asistente de descenso → pág. 121.

⚠️ ADVERTENCIA

No intente nunca subir o bajar una pendiente si es demasiado escarpada para el vehículo. Este podría resbalar, volcar o dar vueltas de campana.

- No sobrepase el valor máximo del ángulo de pendiente o de inclinación permitido para el vehículo.
- En las pendientes, circule siempre siguiendo solo la línea de caída.
- No gire ni dé nunca la vuelta en una pendiente. Esto podría provocar que el vehículo volcara o resbalara.
- Si el motor se cala o no se puede continuar, deténgase y pise el pedal del freno. Vuelva a poner el motor en marcha. Engrane la marcha atrás, suelte el pedal del freno y aproveche el efecto del freno motor para retroceder con cuidado en línea recta siguiendo la línea de caída. Mantenga una velocidad lenta y constante.
- Si no puede poner el motor en marcha, pise el pedal del freno con una fuerza constante y deje que el vehículo retroceda sobre sus propios pasos. Mantenga una velocidad lenta y constante.
- No baje nunca una pendiente marcha atrás a ralentí. Podría perder el control del vehículo.

Conducción inclinada en una pendiente

📖 Tenga en cuenta ⚠️ y ⌚ de la página 122.



Fig. 103 Representación esquemática: girar hacia la línea de caída.



Fig. 104 Representación esquemática: bajar del vehículo siempre por el lado que mira a la cima.

La conducción por una pendiente con el vehículo inclinado es una de las situaciones más peligrosas de la conducción campo a través → .

Antes de emprender la marcha, compruebe siempre si hay otra ruta más segura.

Cuando se tenga que conducir por una pendiente con el vehículo inclinado:

- El centro de gravedad del vehículo debería estar lo más bajo posible. Las personas de mayor peso o estatura deberían sentarse en el lado más alto del vehículo respecto a la pendiente. La carga que se lleve en el techo debería retirarse y los objetos pesados deberían ir fijados, ya que el vehículo podría volcar por un desplazamiento repentino de la carga → .
- El terreno deberá ser lo más firme posible. En las superficies resbaladizas o blandas el vehículo podría resbalar lateralmente o volcar. Asegúrese siempre de que la inclinación no sea excesiva a causa de desniveles en el terreno. Si el ángulo de inclinación es demasiado grande, el vehículo podría volcar y dar vueltas de campana.
- Si el vehículo está en una posición muy inclinada, evite siempre que las ruedas que se encuentren en la parte más baja se metan en hendiduras o cavidades. Evite también siempre que las ruedas que queden en la parte más elevada pasen por encima de rocas, troncos o cualquier otro obstáculo.
- Si el vehículo amenaza con volcar, gire inmediatamente hacia la línea de caída y acelere suavemente → [fig. 103](#). Si no es posible girar hacia la línea de caída, gire pendiente arriba acelerando suavemente.

ADVERTENCIA

No intente nunca circular por una pendiente con el vehículo inclinado, especialmente si es demasiado escarpada para él. En posición inclinada, el vehículo puede resbalar de forma incontrolada, volcar o dar vueltas de campana. Para evitar el riesgo de

que se produzca un accidente o lesiones graves, tenga en cuenta lo siguiente:

- No subestime nunca las dificultades y los peligros que entraña la conducción por una pendiente con el vehículo inclinado. No elija nunca una ruta insegura ni corra ningún riesgo que le ponga en peligro a usted y a sus acompañantes. Si duda de la seguridad de la ruta, dé la vuelta y busque otro camino.
- Al conducir por una pendiente con el vehículo inclinado, este puede perder la adherencia, desplazarse lateralmente, volcar y dar vueltas pendiente abajo.
- Evite siempre que las ruedas que se encuentren en la parte más baja se metan en hendiduras o cavidades. Evite siempre que las ruedas que queden en la parte más elevada pasen por encima de rocas, troncos o cualquier otro obstáculo.
- Antes de circular por una pendiente con el vehículo inclinado, asegúrese de que se pueda girar hacia la línea de caída. Si no es posible, tome otro camino. Si el vehículo amenaza con volcar, gire inmediatamente hacia la línea de caída y acelere suavemente → [fig. 103](#).
- Si el vehículo está detenido muy inclinado lateralmente en una pendiente, evite movimientos bruscos e incontrolados en su interior. El vehículo puede perder la adherencia, desplazarse lateralmente, volcar y dar vueltas pendiente abajo.
- Si el vehículo está detenido muy inclinado lateralmente en una pendiente, no permita nunca que se salga del vehículo por las puertas que miran pendiente abajo. Esto podría provocar un desplazamiento lateral del centro de gravedad. El vehículo podría volcar o dar vueltas pendiente abajo. Para evitarlo, solo permita salir del vehículo con cuidado por el lado que mira hacia la cima → [fig. 103](#).
- Al salir, habrá que tener cuidado de que la puerta abierta hacia la cima no se cierre por su propio peso o por descuido y provoque lesiones. 

Atravesar zanjas

 **Tenga en cuenta**  y  de la página 122.

1. Compruebe si el ángulo de ataque/salida y el de inclinación son lo suficientemente pequeños como para atravesar la zanja con el vehículo. El ángulo de inclinación no deberá aumentar demasiado al atravesar la zanja → .

2. Busque un lugar adecuado para atravesar la zanja.
3. En la medida de lo posible, atravesese la zanja trazando un ángulo agudo →

ADVERTENCIA

Si el ángulo de ataque/salida y el de inclinación son excesivos para el vehículo y la zanja es demasiado profunda, el vehículo podría inclinarse, resbalar y volcar.

- No atravesese nunca zanjas cuando el ángulo de ataque/salida y el de inclinación sean excesivos para el vehículo y la zanja demasiado profunda.

- No circule nunca si hay objetos aprisionados en los bajos, el sistema de frenos, las ruedas, el tren de rodaje, el sistema de escape o el motor.
- Si los materiales son inflamables, como hojas secas, podrían arder al entrar en contacto con componentes calientes del vehículo. Un incendio puede provocar lesiones graves.
- Los objetos que hayan podido quedar atrapados pueden dañar las tuberías del combustible, el sistema de frenos, las juntas y otros componentes del tren de rodaje. Esto puede ocasionar un accidente, así como la pérdida del control del vehículo.

AVISO

Si se entra en ángulo recto, las ruedas delanteras caerán en la zanja. El vehículo puede quedar atrapado con los bajos sobre el terreno y resultar dañado. En estas circunstancias es casi imposible salir de una zanja, incluso con la ayuda de la tracción total.

Después de un recorrido campo a través

Tenga en cuenta y de la página 122.

Lista de comprobación

- ✓ Limpie el vehículo.
- ✓ Compruebe que el vehículo no presente daños.
- ✓ Compruebe si los neumáticos presentan daños y retire la suciedad gruesa, las piedras y los cuerpos extraños que hayan podido quedar incrustados en el perfil de los neumáticos.
- ✓ Revise los bajos del vehículo y retire todos aquellos objetos que hayan quedado aprisionados en el sistema de frenos, las ruedas, el tren de rodaje, el sistema de escape y el motor, p. ej., ramas, hojas o trozos de madera → . Si detecta daños o fugas, acuda a un taller especializado debidamente cualificado. Volkswagen recomienda un concesionario Volkswagen.
- ✓ Compruebe que en el vano motor no haya suciedad que pueda mermar el funcionamiento del motor → pág. 225.

ADVERTENCIA

Los objetos que hayan podido quedar atrapados en los bajos del vehículo representan un peligro. Revise siempre los bajos del vehículo tras un recorrido campo a través con el objeto de retirar los objetos que hayan podido quedar atrapados.

Sistemas de asistencia al conductor

Regulador de velocidad

Introducción al tema

El regulador de velocidad ayuda a mantener constante una velocidad ajustada por usted.

Rango de velocidades

El regulador de velocidad está disponible cuando se circula marcha adelante a una velocidad superior a los 20 km/h (15 mph) aprox.

Conducir con el regulador de velocidad

La velocidad guardada se puede exceder en todo momento, p. ej., para adelantar. La regulación se interrumpe durante la aceleración y se retoma a continuación con la velocidad que esté guardada.

Indicaciones en la pantalla

Cuando el regulador de velocidad está conectado, en la pantalla del cuadro de instrumentos se muestra la velocidad guardada y el estado del regulador.

En función de la situación de marcha en cuestión y de la versión del cuadro de instrumentos, se encienden los siguientes testigos de control:



El regulador de velocidad está conectado y la regulación está activa.

Cuando el regulador de velocidad no está regulando, los testigos de control se muestran en pequeño o en gris.

Si no hay ninguna velocidad guardada, en la pantalla del cuadro de instrumentos aparece --- en vez de la velocidad.

Bajar pendientes

El vehículo no puede mantener la velocidad guardada en todas las situaciones de marcha. Esté siempre preparado para frenar el vehículo.

1. Reduzca de marcha antes de descender tramos de montaña largos.

Así aprovechará el freno motor y solicitará menos los frenos.

⚠ ADVERTENCIA

Si no es posible circular manteniendo una distancia de seguridad suficiente y una velocidad constante, la utilización del regulador de velocidad puede provocar un accidente y se pueden producir lesiones graves.

El regulador de velocidad no exime al conductor de su responsabilidad de circular a la velocidad adecuada.

- Adapte siempre la velocidad y la distancia de seguridad respecto al vehículo precedente en función de las condiciones de visibilidad, climatológicas, de la calzada y del tráfico.
- No utilice nunca el regulador de velocidad en caso de tráfico denso, si no dispone de distancia suficiente, en tramos escarpados, con muchas curvas o resbaladizos p. ej., en caso de nieve, hielo, lluvia o gravilla suelta, ni en vías inundadas.
- No utilice nunca el regulador de velocidad campo a través ni en vías que no sean de piso firme.

Manejar el regulador de velocidad

📖 Tenga en cuenta ⚠ al principio de este capítulo, en la página 131.



Fig. 105 Lado izquierdo del volante multifunción (variante 1).



Fig. 106 Lado izquierdo del volante multifunción (variante 2).

Conectar

1. Pulse la tecla .

No hay ninguna velocidad guardada. Todavía no tiene lugar la regulación.

Iniciar la regulación

1. Durante la marcha, pulse la tecla .

El regulador de velocidad guarda y regula la velocidad actual.

Ajustar la velocidad

Mientras el regulador de velocidad regula, se puede ajustar la velocidad guardada:

+ 1 km/h (1 mph): Pulse la tecla .

- 1 km/h (1 mph): Pulse la tecla .

+ 10 km/h (5 mph): Pulse la tecla .



Volante, variante 2: O bien, deslice el dedo de abajo arriba por encima de la tecla.

La primera vez que se acciona, la velocidad aumenta hasta el siguiente paso de 10 (km/h) o 5 (mph).

- 10 km/h (5 mph): Pulse la tecla .

Volante, variante 2: O bien, deslice el dedo de arriba abajo por encima de la tecla

La primera vez que se acciona, la velocidad se reduce hasta el siguiente paso de 10 (km/h) o 5 (mph).

Para modificar ininterrumpidamente la velocidad guardada, mantenga presionada la tecla  o .

El vehículo adapta la velocidad actual acelerando o dejando de acelerar. El vehículo no frena de forma activa.

Interrumpir la regulación

1. Pulse brevemente la tecla  o .

O bien: pise el pedal del freno.

La velocidad permanece guardada.

Retomar la regulación

1. Pulse la tecla .

El regulador de velocidad retoma la velocidad guardada y la regula.

ADVERTENCIA

Si utiliza por descuido una velocidad guardada con anterioridad o si esta es excesiva para las condiciones actuales de la calzada, del tráfico o climatológicas, existe peligro de accidente. Como consecuencia se pueden producir lesiones graves o mortales.

- Antes de retomar la regulación de la velocidad, compruebe si la velocidad guardada es adecua-

da para las condiciones actuales de la calzada, del tráfico o climatológicas.

- Desconecte el regulador de velocidad cuando ya no lo necesite.

Desconectar

1. Pulse prolongadamente la tecla .

El regulador de velocidad se desconecta y se borra la velocidad guardada.



Cambiar al limitador de velocidad

1. Pulse la tecla .

2. Seleccione el limitador de velocidad en la pantalla del cuadro de instrumentos.

El regulador de velocidad se desconecta. <

Problemas y soluciones

 **Tenga en cuenta** , al principio de este capítulo, en la página 131.

Avería en el regulador de velocidad

Funcionamiento anómalo. El testigo de control se enciende en amarillo.

1. Desconecte el regulador de velocidad y acuda a un taller especializado debidamente cualificado. Volkswagen recomienda un concesionario Volkswagen.

La regulación se interrumpe automáticamente

- El vehículo ha superado durante un tiempo prolongado la velocidad guardada.
- No hay seleccionada ninguna relación de marchas para marcha adelante.
- Ha intervenido algún sistema de asistencia a la frenada, p. ej., el ASR o el ESC.
- El Front Assist ha frenado el vehículo.
- Si el problema persiste, desconecte el regulador de velocidad y acuda a un taller especializado debidamente cualificado. Volkswagen recomienda un concesionario Volkswagen. <

Limitador de velocidad

Introducción al tema

El limitador de velocidad ayuda a no sobrepasar una velocidad guardada por usted.

Rango de velocidades

El limitador de velocidad está disponible en trayectos marcha adelante a partir de los 30 km/h (20 mph) aprox.

Conducir con el limitador de velocidad

La limitación de velocidad se puede interrumpir en todo momento pisando el pedal del acelerador a fondo, más allá del punto de resistencia. En cuanto se excede la velocidad guardada, parpadea el testigo de control verde y puede que suene una señal acústica de advertencia. La velocidad permanece guardada.

La regulación se activa de nuevo automáticamente en cuanto se circula a una velocidad inferior a la guardada.

Indicaciones en la pantalla

Cuando el limitador de velocidad está conectado, en la pantalla del cuadro de instrumentos se muestra la velocidad guardada y el estado del sistema.

En función de la situación de marcha en cuestión y de la versión del cuadro de instrumentos, se encienden los siguientes testigos de control:

 El limitador de velocidad está conectado y la regulación está activa.

Cuando el limitador de velocidad no está regulando, los testigos de control se muestran en pequeño o en gris.

Bajar pendientes

El vehículo no puede mantener la velocidad guardada en todas las situaciones de marcha. Esté siempre preparado para frenar el vehículo.

1. Reduzca de marcha antes de descender tramos de montaña largos.

Así aprovechará el freno motor y solicitará menos los frenos.

ADVERTENCIA

Para evitar que se regule la velocidad sin que así se desee, desconecte siempre el limitador de velocidad tras utilizarlo.

- El limitador de velocidad no exime al conductor de su responsabilidad de circular a la velocidad adecuada. No conduzca a gran velocidad si no es necesario.
- Utilizar el limitador de velocidad con condiciones climatológicas adversas es peligroso y puede provocar accidentes graves, p. ej., por aquaplaning, nieve, hielo, hojarasca, etc. Utilice el limitador de velocidad únicamente cuando el estado de la calzada y las condiciones climatológicas lo permitan.

Manejar el limitador de velocidad

 **Tenga en cuenta**, al principio de este capítulo, en la página 133.



Fig. 107 Lado izquierdo del volante multifunción (variante 1).



Fig. 108 Lado izquierdo del volante multifunción (variante 2).

Conectar

1. Pulse la tecla .

No hay ninguna velocidad guardada. Todavía no tiene lugar la regulación.

Iniciar la regulación

1. Durante la marcha, pulse la tecla **SET**.

La velocidad actual se guarda como velocidad límite.

Ajustar la velocidad

Se puede ajustar la velocidad guardada:

+ 1 km/h (1 mph): Pulse la tecla **RES**.

- 1 km/h (1 mph): Pulse la tecla **SET**.

+ 10 km/h (5 mph): Pulse la tecla **+**.

Volante, variante 2: O bien, deslice el dedo de abajo arriba por encima de la tecla.

La primera vez que se acciona, la velocidad aumenta hasta el siguiente paso de 10 (km/h) o 5 (mph).

- 10 km/h (5 mph): Pulse la tecla **-**.

Volante, variante 2: O bien, deslice el dedo de arriba abajo por encima de la tecla

La primera vez que se acciona, la velocidad se reduce hasta el siguiente paso de 10 (km/h) o 5 (mph).

Para modificar ininterrumpidamente la velocidad guardada, mantenga presionada la tecla **+** o **-**.

Interrumpir la regulación

1. Pulse la tecla **CNCL** o **OFF**.

La velocidad permanece guardada.

Retomar la regulación

1. Pulse la tecla **RES**.

Desconectar

1. Pulse prolongadamente la tecla **OFF**.

El limitador de velocidad se desconecta y se borra la velocidad guardada.

Cambiar a otros sistemas de asistencia al conductor

En función del equipamiento, puede cambiar a los siguientes sistemas de asistencia al conductor:

- Regulador de velocidad
- Control de cruceo adaptativo (ACC)

1. Pulse la tecla **ACC**.
2. Seleccione el sistema deseado en la pantalla del cuadro de instrumentos.

El limitador de velocidad se desconecta.

Problemas y soluciones

📖 **Tenga en cuenta** ⚠️, al principio de este capítulo, en la página 133.

La regulación se interrumpe automáticamente

Hay una avería o un defecto.

1. Apague el motor y vuelva a ponerlo en marcha.
2. Si el problema persiste, desconecte el limitador de velocidad y acuda a un taller especializado debidamente cualificado. Volkswagen recomienda un concesionario Volkswagen.

Por motivos de seguridad, el limitador de velocidad solo se desconecta por completo cuando el conductor deja de pisar el acelerador en algún momento o desconecta el sistema manualmente.

Control de cruceo adaptativo (ACC)

📖 Introducción al tema

El control de cruceo adaptativo (ACC = Adaptive Cruise Control) mantiene constante una velocidad ajustada por usted. Cuando el vehículo se acerca a un vehículo que circula por delante, el ACC adapta la velocidad automáticamente y mantiene así la distancia ajustada por usted.

Cómo saber si el vehículo dispone de ACC

El vehículo dispone de ACC si se pueden realizar ajustes para este sistema en el menú de los asistencias del sistema de infotainment.

Rango de velocidades

Puede ajustar una velocidad de entre 30 km/h (20 mph) y 210 km/h (130 mph) aprox. En función del equipamiento y del país, la velocidad máxima ajustable puede ser inferior.

Conducir con el ACC

Puede anular la regulación del ACC en todo momento. Si frena, se interrumpe la regulación. Si acelera, se interrumpe la regulación durante el tiempo que dure la aceleración y se retoma a continuación.

Si se lleva un remolque enganchado, el ACC regula con menor dinamismo.

Solicitud de intervención del conductor



Si la desaceleración automática del ACC no es suficiente o se han alcanzado los límites del sistema, el ACC le solicita frenar adicionalmente mediante un mensaje en el cuadro de instrumentos. Además se enciende el testigo de advertencia rojo y suena una advertencia acústica. ¡Tome el control del vehículo y esté preparado para frenar!

Sensor de radar

El ACC detecta las situaciones de marcha mediante un sensor de radar situado en la parte frontal del vehículo. El alcance de este sensor es de aprox. 120 m (aprox. 400 pies).

ADVERTENCIA

La tecnología inteligente del ACC no puede salvar los límites impuestos por las leyes físicas y únicamente funciona dentro de los límites del sistema. No permita nunca que el mayor confort que proporciona esta tecnología le induzca a correr riesgos que comprometan la seguridad. Si se utiliza de forma negligente o involuntaria, se pueden producir accidentes y lesiones graves. El sistema no puede reemplazar la atención del conductor.

- **Adapte siempre la velocidad y la distancia respecto al vehículo precedente en función de las condiciones de visibilidad, climatológicas, de la calzada y del tráfico.**
- **No utilice nunca el ACC si hay mala visibilidad, en tramos escarpados, con muchas curvas o resbaladizos (p. ej., en caso de nieve, hielo, lluvia o gravilla suelta), ni en vías inundadas.**
- **No utilice nunca el ACC campo a través ni en vías que no sean de piso firme. El ACC se ha previsto solo para su uso en vías pavimentadas.**
- **Tome inmediatamente el control del vehículo cuando se muestre una indicación al respecto en la pantalla del cuadro de instrumentos o si el ACC no reduce la velocidad lo suficiente.**
- **Frene cuando el vehículo ruede sin que así se desee, por ejemplo, tras solicitarse la intervención del conductor.**
- **Esté siempre preparado para regular usted mismo la velocidad.**

Situaciones de marcha especiales

Tenga en cuenta **al principio de este capítulo, en la página 134.**

Las funciones que se describen a continuación están disponibles en función del equipamiento, aunque no en todos los países.

Adelantamientos

Cuando conecta el intermitente izquierdo (o el derecho si se circula por la izquierda) para adelantar, el ACC acelera el vehículo y reduce la distancia respecto al vehículo precedente sin superar la velocidad ajustada por usted.

Si el ACC no detecta ningún vehículo que circule por delante tras cambiar de carril, acelera el vehículo hasta alcanzar la velocidad ajustada.

Tráfico denso con paradas intermitentes

Si el vehículo está equipado con cambio automático, el ACC puede frenarlo hasta detenerlo y mantenerlo detenido. El ACC permanece activo y en la pantalla del cuadro de instrumentos aparece durante unos segundos **ACC listo para arrancar**.

Mientras el ACC permanezca activo, el vehículo reiniciará la marcha automáticamente en cuanto el vehículo precedente la inicie.

Prolongar o activar de nuevo la función de inicio automático de la marcha:

1. Pulse la tecla **RES**.

Iniciar la marcha una vez desactivada la función de inicio automático de la marcha y una vez se ha alejado el vehículo que circula por delante:

1. Pulse la tecla **RES**.

O bien: pise brevemente el pedal del acelerador.

El ACC no permanece activo en los siguientes casos:

- La fase de detención dura varios minutos.
- Se abre una puerta del vehículo.
- Se desconecta el encendido.

ADVERTENCIA

Si en la pantalla del cuadro de instrumentos aparece el mensaje **ACC listo para arrancar** y el vehículo precedente se pone en movimiento, su vehículo iniciará la marcha automáticamente. Dado el caso, es posible que no se detecten obstáculos que pudiera haber en la vía. Esto puede provocar accidentes y lesiones graves.

- Compruebe la vía antes de cada inicio de la marcha y, en caso necesario, frene usted el vehículo.

Función para evitar adelantamientos por la derecha (o por la izquierda en caso de circulación por la izquierda)



Fig. 109 En la pantalla del cuadro de instrumentos: vehículo detectado que circula más lentamente que el propio por el carril izquierdo (representación esquemática).

Cuando el ACC detecta un vehículo que circula más lentamente que el suyo por el carril izquierdo (o por el derecho si se circula por la izquierda), el ACC frena suavemente, dentro de las limitaciones del sistema, y puede evitar así un adelantamiento no permitido. La función está activa a partir de una velocidad de 80 km/h (50 mph) aprox.

Limitaciones del ACC

🔔 **Tenga en cuenta** ⚠️, al principio de este capítulo, en la página 134.

No utilizar el ACC en los siguientes casos

El ACC no es apropiado para las siguientes situaciones de marcha por causas del sistema. Interrumpa la regulación → ⚠️:

- En caso de lluvia intensa, nieve o neblina de agua intensa.
- En trayectos con obras, túneles o estaciones de peaje.
- En trayectos con curvas, p. ej., por carreteras de montaña.
- En trayectos campo a través.
- En aparcamientos cubiertos.
- En vías con objetos de metal integrados, p. ej., vías de tren o de tranvía.
- En vías con gravilla suelta.
- *Vehículos sin función para evitar adelantamientos por la derecha:* En vías de varios carriles cuando otros vehículos vayan más lentos por el carril de adelantamiento.

- Si los componentes de la zona del sensor de radar reciben algún golpe violento, p. ej., en un accidente por alcance.

⚠️ ADVERTENCIA

Si utiliza el ACC en las situaciones mencionadas, se pueden producir accidentes y lesiones graves, y podría cometer infracciones legales.

Reacción con retraso

Cuando el sensor de radar está expuesto a condiciones medioambientales que perjudican su funcionamiento, puede que el sistema detecte este hecho con retraso. Por ello puede que se muestren con retraso las limitaciones de funcionamiento que pudiera haber al inicio de la marcha y durante la misma → pág. 134.

Objetos no detectables

El ACC únicamente detecta vehículos que se mueven en el mismo sentido. No se detectan:

- Personas
- Animales
- Vehículos detenidos
- Vehículos que circulan en sentido contrario o que se cruzan transversalmente
- Otros obstáculos inmóviles



Fig. 110 Vehículo girando y otro detenido.

Si, p. ej., un vehículo detectado por el ACC gira o se aparta y delante del mismo se encuentra un vehículo detenido, el ACC no reacciona ante este último → [fig. 110](#).

Curvas

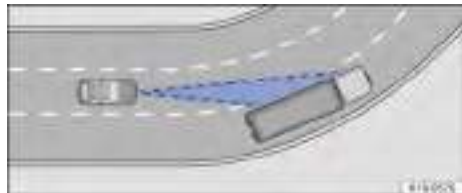

Fig. 111 Tramo en curva.

El sensor de radar mide siempre en línea recta. Por ello, en las curvas pronunciadas puede que detecte vehículos erróneamente o que no detecte vehículos que circulen por delante → [fig. 111](#).

Vehículos fuera de la zona del sensor

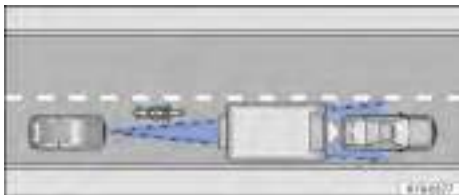

Fig. 112 Vehículo estrecho.

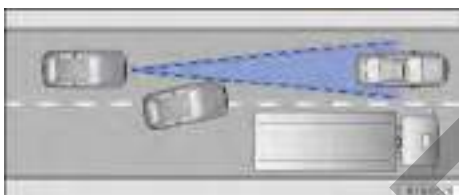

Fig. 113 Cambio de carril.

El ACC no puede reaccionar, o puede que lo haga con retraso o inoportunamente, en las siguientes situaciones de marcha:

- En el caso de vehículos que circulen fuera de la zona del sensor a poca distancia de su vehículo, p. ej., motocicletas → [fig. 112](#).
- En el caso de vehículos que cambien al carril por donde usted circula a muy poca distancia del vehículo → [fig. 113](#).
- En el caso de vehículos con accesorios que sobresalgan del vehículo.

Conectar y desconectar el ACC

ⓘ Tenga en cuenta ⚠ al principio de este capítulo, en la página 134.



Fig. 114 Lado izquierdo del volante multifunción (variante 1).



◀ **Fig. 115** Lado izquierdo del volante multifunción (variante 2).

Conectar

1. Pulse la tecla .
El ACC aún no regula.

Iniciar la regulación

1. Durante la marcha hacia adelante, pulse la tecla **SET**.

El ACC guarda la velocidad actual y mantiene la distancia ajustada. Si la velocidad actual está fuera del rango de velocidades predefinido, el ACC ajusta la velocidad mínima si se circula lentamente o la máxima si se circula rápidamente.

Además, se activa la regulación antipatinaje en aceleración (ASR) y se desactiva el ESC Sport.

En función de la situación de marcha en cuestión y de la versión del cuadro de instrumentos, se encienden los siguientes testigos de control:



El ACC está regulando, no se detecta ningún vehículo por delante.



El ACC está regulando, se ha detectado un vehículo por delante.

Cuando el ACC no regula, los testigos de control están encendidos en gris o apagados.

Interrumpir la regulación

1. Pulse brevemente la tecla

O bien: pise el pedal del freno.

Se enciende el testigo de control correspondiente a la situación de marcha en cuestión; la velocidad y la distancia permanecen guardadas.

Si se desconecta la regulación antipatinaje en aceleración (ASR), la regulación se interrumpe automáticamente.

Retomar la regulación

1. Pulse la tecla

El ACC toma la velocidad y la distancia ajustadas por último. En la pantalla del cuadro de instrumentos se muestra la velocidad ajustada y se enciende el testigo de control correspondiente a la situación de marcha.

Desconectar

1. Pulse prolongadamente la tecla

Se borra la velocidad ajustada.

Cambiar al limitador de velocidad

1. Pulse la tecla
2. Seleccione el limitador de velocidad en la pantalla del cuadro de instrumentos.
El ACC se desconecta.

Ajustar el ACC

Tenga en cuenta , al principio de este capítulo, en la página 134.

Ajustar la distancia

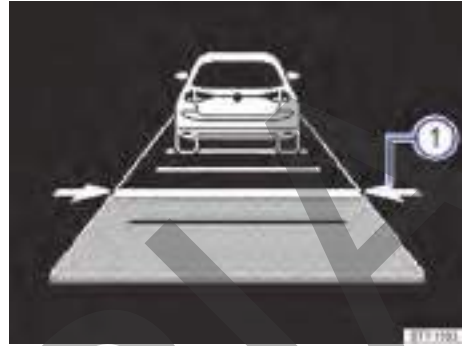

Fig. 116 En la pantalla del cuadro de instrumentos: distancia ajustada (representación esquemática, el ACC regula).

Se puede ajustar la distancia en 5 niveles, de muy corta a muy amplia:

1. Pulse la tecla
2. Pulse la tecla o .

Volante, variante 2: O bien, deslice un dedo en vertical por encima de la zona de teclas a o .

O bien: pulse la tecla tantas veces como sean necesarias hasta ajustar la distancia deseada.

En la pantalla del cuadro de instrumentos se muestra el nivel ajustado → [fig. 116](#) . Tenga en cuenta las disposiciones legales sobre la distancia mínima de seguridad del país en cuestión.

◀ En el sistema de infotainment, en el menú de los asistentes, puede ajustar si desea que la regulación comience con la distancia ajustada al final del trayecto o con una distancia preajustada.

Cuando el ACC no regula, la distancia ajustada y el vehículo no aparecen destacados en la pantalla del cuadro de instrumentos.

Ajustar la velocidad

Puede ajustar la velocidad guardada, dentro del rango de velocidades predefinido, mediante las teclas del volante multifunción como sigue:

+ 1 km/h (1 mph): Pulse la tecla solo mientras el ACC esté regulando.

- **1 km/h (1 mph):** Pulse la tecla **SET** solo mientras el ACC esté regulando.
- + **10 km/h (5 mph):** Pulse la tecla **+**.
Volante, variante 2: O bien, deslice el dedo de abajo arriba por encima de la tecla.
La primera vez que se acciona, la velocidad aumenta hasta el siguiente paso de 10 (km/h) o 5 (mph).
- **10 km/h (5 mph):** Pulse la tecla **-**.
Volante, variante 2: O bien, deslice el dedo de arriba abajo por encima de la tecla.
La primera vez que se acciona, la velocidad se reduce hasta el siguiente paso de 10 (km/h) o 5 (mph).

Para modificar ininterrumpidamente la velocidad guardada, mantenga presionada la tecla **+** o **-**.

ADVERTENCIA

Si no se respeta la distancia mínima respecto al vehículo precedente o si la diferencia de velocidad entre ambos vehículos es tan grande que el ACC no puede reducir la velocidad lo suficiente, existe peligro de colisión por alcance. Además, la distancia de frenado se prolonga en caso de lluvia y cuando las calzadas presentan condiciones invernales.

- Puede que el ACC no detecte correctamente todas las situaciones de marcha.
- Esté siempre preparado para frenar usted mismo del vehículo.
- Cuando pisa el pedal del acelerador, anula la regulación de la velocidad y de la distancia. En este caso el ACC no frena automáticamente.
- Respete las disposiciones del país correspondiente relativas a la distancia mínima de seguridad.
- En caso de lluvia, nieve o mala visibilidad, ajuste siempre una distancia mayor.

Ajustar el comportamiento de regulación

Puede ajustar una regulación más deportiva del ACC:

- *Vehículos con selección del perfil de conducción:*
Ajuste el perfil de conducción deseado.
- *Vehículos sin selección del perfil de conducción:*
Ajuste el programa de conducción deseado en el sistema de infotainment, en el menú de los asistentes.

Problemas y soluciones

 **Tenga en cuenta**  al principio de este capítulo, en la página 134.

! ACC no disponible

El testigo de control se enciende en amarillo.

- El sensor de radar está sucio. Limpie el sensor de radar → pág. 268.
- La visibilidad del sensor de radar se encuentra mermada por factores meteorológicos, p. ej., nieve, o por restos de detergente o algún recubrimiento. Limpie el sensor de radar → pág. 268.
- La visibilidad del sensor de radar se encuentra mermada por accesorios, soportes de matrícula con marcos embellecedores o adhesivos. Deje libre la zona alrededor del sensor de radar.
- El sensor de radar se ha desajustado o dañado, p. ej., a causa de algún daño en la parte frontal del vehículo. Compruebe si hay algún daño visible → pág. 276.
- Hay una avería o un defecto. Apague el motor y vuelva a ponerlo en marcha.
- Se han realizado trabajos de pintura o modificaciones estructurales en la parte frontal del vehículo.
- No se está utilizando el emblema original de Volkswagen. Volkswagen recomienda utilizar recambios y accesorios originales Volkswagen, que se pueden adquirir en los concesionarios de la marca.
- Si el problema persiste, acuda a un taller especializado debidamente cualificado. Volkswagen recomienda un concesionario Volkswagen.

El ACC no funciona de la manera esperada

- El sensor de radar está sucio. Limpie el sensor de radar → pág. 268.
- Se exceden los límites del sistema → pág. 136.
- Los frenos se han sobrecalentado, la regulación se ha interrumpido automáticamente. Espere a que se enfríen los frenos y compruebe de nuevo el funcionamiento.
- Si el problema persiste, acuda a un taller especializado debidamente cualificado. Volkswagen recomienda un concesionario Volkswagen.

No se puede iniciar la regulación

Asegúrese de que se cumplan los siguientes requisitos:

- *Vehículos con cambio automático:* Está engranada una relación de marchas hacia delante.

- Las luces de freno del vehículo funcionan perfectamente.
- Las luces de freno del remolque conectado eléctricamente funcionan perfectamente.
- El ESC no está regulando.
- El pedal del freno no está pisado.

Ruidos inusuales durante la frenada automática

Estos ruidos son normales y no son indicio de ninguna anomalía.

Asistente de frenada de emergencia (Front Assist)

Introducción al tema

El asistente de frenada de emergencia (Front Assist) puede detectar un riesgo de colisión en la parte delantera y advertir al respecto. Además, el sistema puede ayudar a frenar y provocar una frenada automática.

El Front Assist puede ayudar a evitar accidentes, pero no reemplazar la atención del conductor.

El Front Assist solo funciona dentro de las limitaciones del sistema. El momento de la advertencia varía en función de la situación del tráfico y del comportamiento del conductor.

Funciones

En función del equipamiento y del país, el Front Assist incluye las siguientes funciones ampliadas:

- Sistema de detección de peatones

Las funciones mencionadas están activas automáticamente (si forman parte del equipamiento) cuando el Front Assist está conectado.

Objetos detectables

En función del equipamiento y del país, el Front Assist puede detectar los siguientes objetos:

- Vehículos
- Vehículos de dos ruedas
- Peatones

Conducir con el Front Assist

Usted puede interrumpir las intervenciones automáticas del sistema en los frenos moviendo el volante o pisando el acelerador.

Frenada automática

El Front Assist puede decelerar el vehículo hasta detenerlo por completo. A continuación el vehículo no se retendrá de forma permanente. ¡Pise el pedal del freno!

Durante una frenada automática el pedal del freno ofrece más resistencia.

Detección de la situación de marcha

El Front Assist detecta las situaciones de marcha mediante un sensor de radar situado en la parte frontal del vehículo. El alcance de este sensor es de aprox. 120 m (400 pies).

⚠ ADVERTENCIA

La tecnología inteligente del Front Assist no puede salvar los límites impuestos por las leyes físicas y solo funciona dentro de los límites del sistema. No permita nunca que el mayor confort que proporciona el Front Assist le induzca a correr ningún riesgo que comprometa la seguridad. El Front Assist no puede evitar accidentes ni lesiones graves por sí mismo. El conductor es siempre el responsable de todas las tareas propias de la conducción.

- Adapte siempre la velocidad y la distancia de seguridad respecto al vehículo precedente en función de las condiciones de visibilidad, climatológicas, de la calzada y del tráfico.
- Tenga en cuenta que el Front Assist no puede detectar todos los objetos en todo el rango de velocidades → pág. 141.
- Si el Front Assist emite una advertencia, frene el vehículo inmediatamente o esquite el obstáculo, en función de las circunstancias del tráfico.
- El Front Assist puede intervenir inoportunamente, p. ej., si su funcionamiento se halla mermando. Por ello, en caso necesario, considere la posibilidad de interrumpir las intervenciones automáticas del Front Assist.
- Si no está seguro de las funciones con las que está equipado el vehículo, infórmese en un taller especializado debidamente cualificado antes de emprender la marcha. Volkswagen recomienda un concesionario Volkswagen.

Niveles de advertencia y asistencia a la frenada

📖 Tenga en cuenta , al principio de este capítulo, en la página 140.

Rangos de velocidades

El Front Assist asiste al máximo en los siguientes rangos de velocidades:

- Reacción ante vehículos: entre 5 km/h (3 mph) y 250 km/h (155 mph) aprox.
- Reacción ante vehículos de dos ruedas: entre 5 km/h (3 mph) y 250 km/h (155 mph) aprox.
- Reacción ante peatones: entre 5 km/h (3 mph) y 65 km/h (40 mph) aprox.

La ayuda puede consistir en un preaviso, una advertencia severa, una frenada automática o una intervención en los frenos. Además puede mostrarse una advertencia de la distancia.

Factores relevantes

El Front Assist reacciona a los objetos mencionados y en un rango de velocidades determinado en función de los siguientes factores:

- Tipo de objeto
- Sentido del movimiento del objeto
- Velocidad del objeto
- Velocidad del vehículo

Por lo tanto, el margen de funcionamiento puede estar limitado si el vehículo se acerca muy rápidamente a un objeto y, por ello, queda poco tiempo para reaccionar.

Además, no en todas las situaciones se suceden todos los niveles de advertencia. En función de la velocidad, no tiene lugar, p. ej., un preaviso o una advertencia severa, sino directamente una frenada automática para proteger lo mejor posible el objeto detectado.

Advertencia de la distancia



El Front Assist detecta si existe un peligro para la seguridad por circular demasiado cerca del vehículo precedente.

El testigo de control se enciende. ¡Aumente la distancia!

Preaviso



El Front Assist detecta una posible colisión y prepara el vehículo para una posible frenada de emergencia.

Suena una advertencia acústica y se enciende el testigo de advertencia rojo. ¡Frene o desvíe la trayectoria!

Advertencia severa

Si usted no reacciona ante el preaviso, el sistema puede provocar un breve tirón de frenado para avisar del inminente peligro de colisión. ¡Frene o desvíe la trayectoria!

Frenada automática

El Front Assist puede frenar el vehículo automáticamente aumentando progresivamente la fuerza de frenado. Al reducirse la velocidad, se pueden reducir también las consecuencias de un accidente.

Asistencia a la frenada

Si el Front Assist advierte que usted no frena lo suficiente en caso de peligro de colisión, puede incrementar la fuerza de frenado y ayudar así a evitar la colisión. El sistema solo intervendrá en los frenos mientras usted pise el pedal del freno con fuerza. <

Limitaciones del Front Assist

📖 Tenga en cuenta , al principio de este capítulo, en la página 140.



Inmediatamente después de poner el motor en marcha o tras volver a conectar el sistema, el Front Assist no está disponible o solo lo está de forma limitada. Durante este tiempo, en la pantalla del cuadro de instrumentos se enciende el testigo de control.

El Front Assist tiene ciertas limitaciones propias y está sujeto a los límites impuestos por las leyes físicas. Por ello, ¡esté siempre atento y, en caso necesario, intervenga!

Reacción con retraso

Cuando el sensor de radar está expuesto a condiciones medioambientales que perjudican su funcionamiento, puede que el sistema detecte este hecho con retraso. Por ello puede que se muestren con retraso las limitaciones de funcionamiento que pudiera haber al inicio de la marcha y durante la misma → pág. 140.

Objetos no detectables

El Front Assist no puede reaccionar, o puede que lo haga con retraso, ante los siguientes objetos:

- Vehículos que circulen fuera de la zona del sensor a poca distancia de su vehículo, p. ej., vehículos que circulen desalineados o motocicletas.

- Vehículos que cambien al carril por donde usted circula a muy poca distancia delante de su vehículo.
- Vehículos con accesorios que sobresalgan.
- Vehículos que circulen en sentido contrario o que se crucen transversalmente.
- Peatones que estén detenidos o se muevan en sentido contrario. Sin el sistema de detección de peatones, por norma general no reacciona ante personas.
- Ciclistas que estén detenidos, se aproximen en sentido contrario o se crucen.
- Peatones y ciclistas que no se detecten como tales, p. ej., por estar tapados total o parcialmente.

Funcionamiento limitado

El Front Assist no puede reaccionar, o puede que lo haga con retraso o inoportunamente, en las siguientes situaciones:

- En trayectos con curvas cerradas.
- En caso de lluvia intensa, nieve o neblina de agua intensa.
- En aparcamientos cubiertos o túneles.
- En vías con objetos de metal integrados, p. ej., vías de tren o de tranvía.
- Circulando marcha atrás.
- Si el ESC está regulando.
- Si el sensor de radar está sucio o tapado.
- Si varias luces de freno del vehículo están averiadas.
- Si varias luces de freno del vehículo o del remolque conectado eléctricamente están averiadas.
- Si se acelera mucho el vehículo o se pisa el acelerador a fondo.
- En situaciones de marcha complejas, p. ej., en el caso de las isletas de canalización del tráfico.
- En situaciones de tráfico confusas, p. ej., si el vehículo precedente frena o gira bruscamente.
- Si hay una avería en el Front Assist.

Desconectar el Front Assist

Por causas del sistema, el Front Assist no es apropiado para las siguientes situaciones, en las que deberá desconectarlo → :

- Si se circula con el vehículo fuera de la red de carreteras públicas, p. ej., campo a través o en un circuito de carreras.
- Si se remolca el vehículo o se carga en otro medio de transporte.
- Si se tapa el sensor de radar con algún accesorio, p. ej., un faro adicional.

- Si el sensor de radar está averiado.
- Si los componentes de la zona del sensor de radar reciben algún golpe violento, p. ej., en un accidente por alcance.
- Si el sistema interviene varias veces inoportunamente.

ADVERTENCIA

Si no desconecta el Front Assist en las situaciones mencionadas, pueden producirse accidentes y lesiones graves. 

Manejar el Front Assist

 Tenga en cuenta , al principio de este capítulo, en la página 140.

Tras conectar el encendido, el Front Assist y la función de preaviso (en función del país) se conectan automáticamente.



Sin embargo, el Front Assist no estará disponible, o solo de forma limitada, mientras este testigo de control esté encendido.

Volkswagen recomienda dejar el Front Assist, la advertencia de la distancia y la función de preaviso siempre conectados. Excepciones → pág. 141.

Conectar y desconectar

El Front Assist, cuyo estado de conexión se puede ver, se puede conectar y desconectar.

En la pantalla del cuadro de instrumentos:

1. Pulse la tecla .
2. Conecte o desconecte el Front Assist.

En el sistema de infotainment:

1. Abra el menú de los asistentes.
2. Conecte o desconecte el Front Assist en el submenú correspondiente.



Cuando desconecta el Front Assist, también se desconectan la función de preaviso y la advertencia de la distancia. En la pantalla del cuadro de instrumentos se enciende el testigo de control amarillo.

Ajustar la advertencia de la distancia y la función de preaviso

En función del equipamiento y del país, con el Front Assist conectado puede realizar los siguientes ajustes:

tes en el menú de los asistentes del sistema de infotainment:

- Conectar y desconectar la advertencia de la distancia
- Conectar y desconectar la función de preaviso
- Ajustar el momento de la advertencia para el preaviso

Problemas y soluciones

 Tenga en cuenta , al principio de este capítulo, en la página 140.

 o  Front Assist conectándose

En función del país, el testigo de control se enciende en amarillo o blanco.

- El Front Assist no está disponible temporalmente o lo está de forma limitada. Tras un breve trayecto en línea recta, el Front Assist está disponible y el testigo de control se apaga. Si el vehículo no se mueve, el testigo permanece encendido.

El Front Assist no está disponible, el sensor de radar no tiene suficiente visibilidad

- El sensor de radar está sucio. Limpie el sensor de radar → pág. 268.
- La visibilidad del sensor de radar se encuentra mermada por factores meteorológicos, p. ej., nieve, o por restos de detergente o algún recubrimiento. Limpie el sensor de radar → pág. 268.
- La visibilidad del sensor de radar se encuentra mermada por accesorios, soportes de matrícula con marcos embellecedores o adhesivos. Deje libre la zona alrededor del sensor de radar.
- El sensor de radar se ha desajustado o dañado, p. ej., a causa de algún daño en la parte frontal del vehículo. Compruebe si hay algún daño visible → pág. 276.
- Se han realizado trabajos de pintura o modificaciones estructurales en la parte frontal del vehículo.
- No se está utilizando el emblema original de Volkswagen. Volkswagen recomienda utilizar recambios y accesorios originales Volkswagen, que se pueden adquirir en los concesionarios de la marca.
- Si el problema persiste, desconecte el Front Assist y acuda a un taller especializado debidamente cualificado. Volkswagen recomienda un concesionario Volkswagen.

El Front Assist no funciona de la manera esperada o interviene varias veces de forma inoportuna

- El sensor de radar está sucio. Limpie el sensor de radar → pág. 268.
- Se exceden los límites del sistema → pág. 141.
- Si el problema persiste, desconecte el Front Assist y acuda a un taller especializado debidamente cualificado. Volkswagen recomienda un concesionario Volkswagen.

Asistente de aviso de salida del carril (Lane Assist)

Introducción al tema

El asistente de aviso de salida del carril (Lane Assist) ayuda al conductor a mantener el vehículo en su carril dentro de sus limitaciones. Esta función no es apropiada ni ha sido diseñada para mantener automáticamente el vehículo en el carril.

El asistente de aviso de salida del carril detecta las líneas de delimitación del carril con una cámara situada detrás del parabrisas. Cuando el vehículo se aproxima demasiado a una línea de delimitación del carril detectada, el sistema advierte al conductor corrigiendo la dirección. El conductor puede anular dicha corrección de la dirección en todo momento.

Rango de velocidades

El asistente de aviso de salida del carril está listo para regular, dentro de sus limitaciones, a velocidades superiores a 60 km/h (35 mph) aprox. si detecta líneas de delimitación del carril (estado activo).

ADVERTENCIA

La tecnología inteligente del asistente de aviso de salida del carril no puede salvar los límites impuestos por las leyes físicas y solo funciona dentro de los límites del sistema. Si se utiliza el asistente de aviso de salida del carril de forma negligente o involuntaria, se pueden producir accidentes y lesiones graves. El sistema no puede reemplazar la atención del conductor ni sus movimientos del volante.

- Adapte siempre la velocidad y la distancia de seguridad respecto al vehículo precedente en función de las condiciones de visibilidad, climatológicas, de la calzada y del tráfico.

- Mantenga las manos siempre en el volante para estar preparado para intervenir en la dirección en cualquier momento. El conductor es siempre el responsable de mantener el vehículo en su carril.
- Anule inmediatamente cualquier intervención inoportuna del sistema moviendo el volante.
- Tenga en cuenta las indicaciones de la pantalla del cuadro de instrumentos y actúe conforme a las mismas si la situación del tráfico lo permite.
- Observe siempre atentamente el entorno del vehículo y conduzca de forma previsor.
- Si el campo de visión de la cámara está sucio, cubierto o dañado, el funcionamiento del asistente de aviso de salida del carril puede verse afectado.

Limitaciones del asistente de aviso de salida del carril

📖 Tenga en cuenta ⚠, al principio de este capítulo, en la página 143.

Líneas de delimitación del carril que no se detectan o no correctamente

El asistente de aviso de salida del carril no detecta correctamente todas las líneas de delimitación del carril. Si no se detectan líneas de delimitación del carril, puede que el asistente de aviso de salida del carril no regule. Esté siempre preparado para dirigir el vehículo.

En determinadas circunstancias, el asistente puede confundir las calzadas en mal estado, la estructura de la calzada, algunos objetos, los reflejos o los deslumbramientos con las líneas de delimitación del carril. Anule inmediatamente cualquier intervención inoportuna del sistema.

Desconectar temporalmente el asistente de aviso de salida del carril

En las siguientes situaciones puede que el asistente de aviso de salida del carril intervenga inoportunamente o no asista con su función reguladora. Por ello, la atención del conductor es especialmente importante en estas situaciones. Desconecte temporalmente el asistente de aviso de salida del carril:

- Si el estilo de conducción es muy dinámico.
- En caso de malas condiciones meteorológicas y de la calzada.
- En tramos de obras.
- Ante cambios de rasante o bajadas.

- Fuera de autovías y carreteras en buen estado.

⚠ ADVERTENCIA

Si no desconecta el asistente de aviso de salida del carril en las situaciones mencionadas, pueden producirse accidentes y lesiones graves.

Sistema de aviso de salida del carril no disponible

El sistema no está disponible en los siguientes casos (estado pasivo):

- Se circula a una velocidad inferior a aprox. 55 km/h (aprox. 30 mph).
- El sistema no detecta ninguna línea de delimitación del carril.
- En caso de carriles demasiado estrechos o curvas pronunciadas.
- Temporalmente si el estilo de conducción es muy dinámico.
- Si el intermitente está conectado antes de un cambio de carril manual.
- Si el conductor corrige una intervención del sistema.
- Si el conductor no reacciona a una solicitud de intervención.

Detector de ángulo muerto "Plus"

En los vehículos sin el detector de ángulo muerto no se produce ninguna intervención en la dirección cuando el intermitente está conectado.

En los vehículos que adicionalmente vayan equipados con el detector de ángulo muerto, también tiene lugar una advertencia al abandonar el carril si el intermitente está encendido. La advertencia tiene lugar siempre que el sistema detecta una posible situación crítica al cambiar de carril.

Conducir con el asistente de aviso de salida del carril

📖 Tenga en cuenta ⚠, al principio de este capítulo, en la página 143.

Conectar y desconectar

En función del país en cuestión, el asistente de aviso de salida del carril siempre se conecta cuando se conecta el encendido. Además, se puede conectar y desconectar manualmente y ver su estado de conexión.

En la pantalla del cuadro de instrumentos:

1. Pulse la tecla .

2. Conecte o desconecte el asistente de aviso de salida del carril.

En el sistema de infotainment:

1. Abra el menú de los asistentes.
2. Conecte o desconecte el asistente de aviso de salida del carril en el submenú correspondiente.

 Si el asistente de aviso de salida del carril presenta una avería, puede que se desconecte automáticamente.

Indicaciones en la pantalla

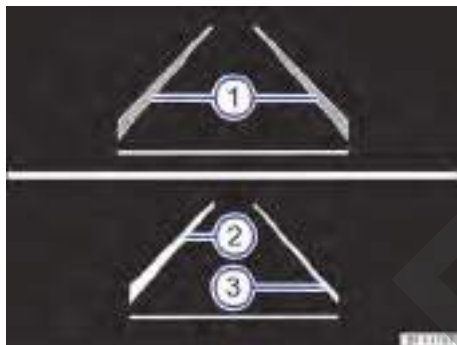

Fig. 117 En la pantalla del cuadro de instrumentos: indicaciones del asistente de aviso de salida del carril.

- ① Línea de delimitación del carril detectada. El sistema está listo para regular en el lado mostrado.
- ② Línea de delimitación del carril detectada. El sistema regula a modo de ayuda en el lado mostrado.
- ③ El sistema no está listo para regular en el lado mostrado.

En función de la situación de marcha en cuestión y de la versión del cuadro de instrumentos, se enciende uno de los siguientes testigos de control:



El sistema está activo y listo para regular.



El sistema está regulando (intervención correctiva en la dirección).

Si no se enciende ningún testigo de control, el sistema no está listo para regular en ninguno de los dos lados (estado pasivo) o está desconectado.

Solicitud de intervención del conductor

Si no se produce ningún movimiento del volante, el sistema le solicita que circule por el centro de su carril con una indicación en la pantalla del cuadro de instrumentos y advertencias acústicas.

Si usted no reacciona a esta solicitud, el sistema pasa a un estado pasivo.

Además, independientemente de los movimientos del volante, si la intervención correctiva en la dirección dura bastante tiempo, el sistema le solicita que circule por el centro de su carril con una indicación en la pantalla del cuadro de instrumentos y advertencias acústicas.

Vibración del volante

Las siguientes situaciones pueden provocar una vibración del volante:

- El sistema deja de detectar el carril mientras interviene corrigiendo mucho la dirección.

En el sistema de infotainment, en el menú de los asistentes, también puede seleccionar la opción **Vibración** o **Vibración del volante**. En este caso, si el vehículo cruza una línea de delimitación del carril detectada estando el asistente de aviso de salida del carril activo, el volante vibra.

Problemas y soluciones

 **Tenga en cuenta**, al principio de este capítulo, en la página 143.

Aviso de avería, el asistente de aviso de salida del carril no está disponible

En el cuadro de instrumentos se enciende un testigo de control. Además, aparece un mensaje al respecto en la pantalla del cuadro de instrumentos.

- El campo de visión de la cámara está sucio. Limpie el parabrisas → pág. 268.
- La visibilidad de la cámara se encuentra mermada por factores meteorológicos, p. ej., nieve, o por restos de detergente o algún recubrimiento. Limpie el parabrisas → pág. 268.
- La visibilidad de la cámara se encuentra mermada por accesorios o adhesivos. Deje libre la zona alrededor del campo de visión de la cámara.
- La cámara se ha desajustado o dañado, p. ej., a causa de algún daño en el parabrisas. Compruebe si hay algún daño visible → pág. 276.
- La cámara se ha desactivado automáticamente debido a las altas temperaturas ambiente o a una exposición prolongada a la radiación solar. Cuando la cámara esté de nuevo disponible, también lo volverá a estar el asistente de aviso de salida del carril. Apague el motor y vuelva a ponerlo en marcha.
- Hay una avería o un defecto. Apague el motor y vuelva a ponerlo en marcha.

— Si el problema persiste, acuda a un taller especializado debidamente cualificado. Volkswagen recomienda un concesionario Volkswagen.

 Tras conectar el encendido, pueden transcurrir unos segundos hasta que se detecte un fallo en el sistema.

El sistema se comporta de manera diferente a la esperada

1. No monte ningún objeto en el volante.

Detector de ángulo muerto

Introducción al tema

El detector de ángulo muerto asiste al conductor detectando la situación del tráfico detrás del vehículo.

Unos sensores de radar vigilan la zona situada detrás del vehículo. El sistema mide la distancia y la diferencia de velocidad respecto a otros vehículos e informa al conductor mediante señales ópticas en los espejos de los retrovisores exteriores.

Limitaciones del sistema

No utilice el detector de ángulo muerto en carreteras que no sean de piso firme.

En las siguientes situaciones de marcha, entre otras, puede que el detector de ángulo muerto no interprete correctamente la situación del tráfico:

- En curvas cerradas.
- En caso de circular entre dos carriles.
- En caso de carriles de diferente anchura.
- En caso de cambios de rasante.
- En caso de condiciones climatológicas adversas.
- En caso de construcciones especiales en los márgenes, p. ej., vallas protectoras altas o desalineadas.



ADVERTENCIA

La tecnología inteligente del detector de ángulo muerto no puede salvar los límites impuestos por las leyes físicas y solo funciona dentro de los límites del sistema. No permita nunca que el mayor confort que proporciona el detector de ángulo muerto le induzca a correr ningún riesgo que comprometa la seguridad. Si se utiliza el detector de ángulo muerto de forma negligente o involuntaria, se pueden producir accidentes y lesiones graves. El

sistema no puede reemplazar la atención del conductor.

- Adapte siempre la velocidad y la distancia de seguridad respecto al vehículo precedente en función de las condiciones de visibilidad, climatológicas, de la calzada y del tráfico.
- Mantenga las manos siempre en el volante para estar preparado para controlar la dirección en cualquier momento.
- Tenga en cuenta las indicaciones que se enciendan en los espejos de los retrovisores exteriores y en la pantalla del cuadro de instrumentos y actúe conforme a las mismas.
- Observe siempre el entorno del vehículo.
- No utilice nunca el detector de ángulo muerto si los sensores de radar están sucios, cubiertos o dañados. El funcionamiento del sistema se puede ver afectado en estos casos.
- En caso de radiación solar puede que los testigos de control de los espejos de los retrovisores exteriores se vean de forma limitada.

Conducir con el detector de ángulo muerto

 Tenga en cuenta , al principio de este capítulo, en la página 146.

Conectar y desconectar

En la pantalla del cuadro de instrumentos y en el sistema de infotainment se puede ver el estado de conexión del detector de ángulo muerto. Allí también se puede conectar y desconectar.

En la pantalla del cuadro de instrumentos:

1. Pulse la tecla .
2. Conecte o desconecte el detector de ángulo muerto.

En función del equipamiento, en el sistema de infotainment:

1. Abra el menú de los asistentes.
2. Conecte o desconecte el detector de ángulo muerto en el submenú correspondiente.



Fig. 118 En los retrovisores exteriores: indicación del detector de ángulo muerto.

Cuando el detector de ángulo muerto está listo para funcionar, el testigo de control amarillo  se enciende brevemente una vez en los espejos de los retrovisores exteriores.

Funcionamiento

Cuando está conectado, el detector de ángulo muerto está activo a velocidades superiores a 15 km/h (9 mph) aprox.

Cuanto más rápido se acerque un vehículo, antes se indicará en el retrovisor exterior.

En las siguientes situaciones de marcha, en el espejo del retrovisor exterior correspondiente se enciende el testigo de control amarillo  → **fig. 118**:

- Cuando se es adelantado por otro vehículo.
- Cuando se adelanta a otro vehículo con una diferencia de velocidad de hasta aprox. 10 km/h (6 mph). Si el adelantamiento es considerablemente más rápido, no se muestra ninguna indicación.

Si se ha detectado un vehículo en el ángulo muerto y además se ha accionado el intermitente en la dirección del vehículo detectado → **pág. 146**, parpadea el testigo de control amarillo .

Detector de ángulo muerto "Plus"

Si el vehículo está equipado con el asistente de aviso de salida del carril y este está conectado, también parpadea el testigo de control amarillo  al abandonar el carril aunque no se haya accionado el intermitente (detector de ángulo muerto "Plus"). En caso de una posible situación crítica (nivel informativo, nivel de advertencia) se advierte corrigiendo la dirección. Esto también ocurre cuando el intermitente está conectado para la dirección correspondiente. Si el conductor anula esa intervención en la dirección, el sistema advierte, además, con una vibración del volante. Para ello, la vibración del volante tiene que estar activada en el sistema de infotainment, en el menú de los ajustes del vehículo.

Desconexión automática



Los sensores de radar del detector de ángulo muerto se desconectan automáticamente cuando, p. ej., se detecta que uno de los sensores está cubierto de forma permanente. Este puede ser el caso si, p. ej., delante de los sensores hay una capa de hielo o nieve.

En la pantalla del cuadro de instrumentos aparece un mensaje al respecto.

Si el detector de ángulo muerto se ha desconectado automáticamente, solo se puede volver a conectar tras desconectar y volver a conectar el encendido.

El detector de ángulo muerto se desconecta automáticamente y no se puede conectar si el dispositivo de remolque montado de fábrica está conectado eléctricamente con un remolque o equipamiento similar. En cuanto el conductor inicia la marcha con un remolque conectado eléctricamente al vehículo, aparece un mensaje en la pantalla del cuadro de instrumentos indicando que el detector de ángulo muerto está desconectado. Una vez desenganchado el remolque del vehículo, el detector de ángulo muerto se conecta automáticamente de nuevo siempre que estuviera conectado con anterioridad. Si el dispositivo de remolque no viene montado de fábrica, hay que desconectar manualmente el detector de ángulo muerto cuando se circule con remolque.

Problemas y soluciones

 **Tenga en cuenta**  al principio de este capítulo, en la **página 146**.

El detector de ángulo muerto no funciona

Hay una avería o un defecto. El testigo de control se enciende en amarillo.

1. Acuda a un taller especializado debidamente cualificado. Volkswagen recomienda un concesionario Volkswagen.

El sistema no funciona correctamente

- Limpie los sensores de radar y retire posibles adhesivos o accesorios de los sensores, de los espejos de los retrovisores y del paragolpes → **pág. 271**.
- Compruebe si hay daños visibles.
- Si el problema persiste, acuda a un taller especializado debidamente cualificado. Volkswagen recomienda un concesionario Volkswagen.

El sistema se comporta de manera diferente a la esperada

- Los sensores de radar están sucios. Además de por suciedad y nieve, la visibilidad de los sensores se puede ver mermada por restos de detergentes o algún recubrimiento → pág. 271.
- No se cumplen las condiciones necesarias del sistema → pág. 146.
- Los sensores de radar están cubiertos con agua.
- El vehículo está dañado por la zona de los sensores de radar, p. ej., a causa de algún golpe al aparcar.
- La zona de detección de los sensores de radar está bloqueada por algún accesorio, como un sistema portabicicletas.
- Se han realizado modificaciones en la pintura por la zona de los sensores de radar o modificaciones estructurales, p. ej., en la parte delantera del vehículo o en el tren de rodaje.
- Se han montado posteriormente láminas tintadas en las ventanillas.
- Si el problema persiste, acuda a un taller especializado debidamente cualificado. Volkswagen recomienda un concesionario Volkswagen.

Aparcar y maniobrar

Estacionar el vehículo

Aparcar

⚠ ADVERTENCIA

Si se estaciona el vehículo de forma inadecuada, este podría salir rodando, también en pendientes poco pronunciadas. Esto podría causar accidentes y lesiones graves.

- Al aparcar, respete siempre el orden prescrito de las operaciones.
- Antes de abandonar el vehículo y tras desconectar el encendido, asegúrese de que el freno de estacionamiento electrónico esté conectado y el testigo de control encendido en rojo en la pantalla del cuadro de instrumentos.
- *Cerradura de encendido:* No extraiga nunca la llave de la cerradura de encendido cuando el vehículo esté en movimiento. De lo contrario, el bloqueo de la dirección se podría encastrar repentinamente y sería imposible dirigir el vehículo.

1. Pise el pedal del freno y manténgalo pisado.
2. Si el cambio es automático, engrane el bloqueo de aparcamiento P.
3. Conecte el freno de estacionamiento electrónico.
4. En pendientes, gire el volante de modo que, si el vehículo estacionado se pusiera en movimiento, se dirija hacia el bordillo.
5. Apague el motor y desconecte el encendido.
En la pantalla del cuadro de instrumentos se enciende el testigo de control en rojo.
6. Suelte el freno.
7. Para encastrar el bloqueo de la dirección, dado el caso, gire un poco el volante.
8. Salga del vehículo → . ¡Cuidado con los otros usuarios de la vía!
9. Lleve consigo todas las llaves del vehículo y bloquéelo.

⚠ ADVERTENCIA

Si permanecen niños, personas que puedan precisar ayuda o animales sin vigilancia en el vehículo, se pueden producir accidentes y lesiones graves.

- No deje nunca a niños, a personas que puedan precisar ayuda o animales sin vigilancia en el vehículo. Podrían accionar la palanca selectora

y desconectar así el freno de estacionamiento electrónico. El vehículo podría ponerse en movimiento.

- No deje nunca niños, personas que puedan precisar ayuda o animales en el vehículo. Dependiendo de la estación del año, en un vehículo cerrado pueden alcanzarse temperaturas muy altas o bajas.
- Al salir del vehículo, lleve siempre consigo todas las llaves del mismo.

Para evitar daños o situaciones peligrosas, estacione el vehículo siempre en una superficie de aparcamiento adecuada → .

AVISO

La presencia de irregularidades en el suelo, arena o barro puede provocar que el vehículo no se pueda estacionar correctamente y sufra daños.

- Estacione siempre el vehículo sobre un terreno firme y llano.

AVISO

Los componentes situados en la parte inferior del vehículo, como paragolpes, espóileres y componentes del tren de rodaje, pueden resultar dañados al pasar por encima de objetos que sobresalgan del suelo.

- Circule con precaución por las entradas a los inmuebles, por las rampas, al subir bordillos o delimitaciones fijas y en las bajadas.

Freno de estacionamiento electrónico



Fig. 119 En la consola central: tecla del freno de estacionamiento electrónico.

Conectar

1. Con el vehículo detenido, tire de tecla del freno de estacionamiento electrónico y manténgala en esa posición → [fig. 119](#) .



El testigo de control de la tecla  se enciende en amarillo.

-  Cuando el freno de estacionamiento electrónico está conectado, el testigo de control se enciende en rojo en el cuadro de instrumentos.

Desconectar

1. Conecte el encendido.
2. Pise el pedal del freno y pulse la tecla .

O bien: con el motor en marcha, pise ligeramente el pedal del acelerador sin pisar el del freno.

El testigo de control de la tecla  y el testigo de control rojo  del cuadro de instrumentos se apagan.

Conexión automática al salir del vehículo inadecuadamente

En los vehículos con cambio automático o cambio de doble embrague DSG[®], el freno de estacionamiento electrónico puede conectarse automáticamente si el sistema detecta que se ha salido del vehículo de forma inadecuada → .

ADVERTENCIA

Si se abandona el vehículo de forma inadecuada, este podría salir rodando. Esto podría provocar accidentes, lesiones graves y daños materiales.

- Estacione el vehículo siguiendo siempre el orden indicado.
- Antes de abandonar el vehículo y tras desconectar el encendido, asegúrese de que el freno de estacionamiento electrónico esté conectado y el testigo de control  encendido en rojo en el cuadro de instrumentos.

Desconexión automática al iniciar la marcha

El freno de estacionamiento electrónico se desconecta automáticamente al iniciar la marcha si, estando la puerta del conductor cerrada, se produce alguna de las siguientes situaciones → :

- *Cambio automático:* Se selecciona una relación de marchas o se cambia la palanca selectora de posición.

Iniciar la marcha en pendientes ascendentes pronunciadas o con una carga elevada

Se puede impedir que el freno de estacionamiento electrónico se desconecte automáticamente tirando

ininterrumpidamente hacia arriba de la tecla  al iniciar la marcha.

Si al iniciar la marcha es necesaria una elevada potencia del motor, el freno de estacionamiento electrónico no se desconecta hasta que no se suelta la tecla .

De este modo se puede facilitar el inicio de la marcha cuando se remolca una masa elevada.

Función de freno de emergencia

¡Utilice la función de freno de emergencia solo en caso de emergencia, si no puede detener el vehículo pisando el pedal del freno → !



1. Tire de la tecla  y manténgala en esa posición.

El vehículo frenará bruscamente. Al mismo tiempo sonará una señal acústica de advertencia.

ADVERTENCIA

Si se utiliza el freno de estacionamiento electrónico de manera indebida, se pueden producir accidentes y lesiones graves.

- Para frenar el vehículo, utilice siempre el pedal del freno y nunca el freno de estacionamiento electrónico, a no ser que se trate de una emergencia. La distancia de frenado es considerablemente más larga, ya que, bajo determinadas circunstancias, solo se frenan las ruedas traseras.
- Con el motor en marcha y una marcha engranada, no pise el pedal del acelerador si desea que el vehículo sea retenido. El freno de estacionamiento se puede soltar y el vehículo puede ponerse en movimiento.

 Si se utiliza o comprueba el freno de estacionamiento electrónico tras un periodo de tiempo prolongado, es posible que se oigan ruidos. 

Problemas y soluciones

Fuerza de retención del freno de estacionamiento electrónico insuficiente

El testigo de control  parpadea en rojo.

No es posible estacionar el vehículo de forma segura.

1. Estacione el vehículo en otro lugar o en una superficie llana.

/ Avería en el freno de estacionamiento electrónico

El testigo de advertencia central se enciende en amarillo. En la pantalla del cuadro de instrumentos se muestra también el símbolo  con un mensaje.

1. Acuda a un taller especializado debidamente cualificado. Volkswagen recomienda un concesionario Volkswagen.

El freno de estacionamiento electrónico no se desconecta

- No se cumplen todos los requisitos para la desconexión del freno de estacionamiento electrónico → pág. 149.
- La batería de 12 voltios está descargada → pág. 219. 

Indicaciones relativas a los sistemas de aparcamiento

Indicaciones de seguridad

ADVERTENCIA

La tecnología inteligente de los sistemas de aparcamiento no puede salvar los límites impuestos por las leyes físicas y únicamente funciona dentro de los límites de los sistemas. No permita nunca que el mayor confort que proporcionan los sistemas de aparcamiento le induzca a correr riesgos que comprometan la seguridad. Los sistemas de aparcamiento no pueden reemplazar la atención del conductor.

- Adapte siempre la velocidad y el estilo de conducción a las condiciones de visibilidad, climatológicas, de la calzada y del tráfico.
- No pierda nunca de vista la dirección de aparcamiento y el entorno relevante del vehículo. Preste especial atención a los niños pequeños, animales y objetos.
- Tenga en cuenta que, dado el caso, los sistemas de aparcamiento no pueden reaccionar y emitir una advertencia en caso de un acercamiento demasiado rápido.
- No se distraiga del tráfico con las indicaciones de los sistemas de aparcamiento.

ADVERTENCIA

Las lentes de las cámaras aumentan y distorsionan el campo de visión. La imagen de las cámaras no permite calcular con precisión la distancia a la que

se encuentran las personas y los obstáculos y, por ello, pueden producirse accidentes y lesiones graves.

- No se fie solamente de la representación de las cámaras.

⚠ AVISO

En los huecos de aparcamiento sin bordillo delimitador, mantenga una distancia de 50 cm (20 in) respecto a muros y edificios para evitar daños en el vehículo.

Limitaciones de los sensores y de las cámaras

Tanto en el interior como en el exterior del vehículo van montados diferentes sensores y cámaras que captan el entorno del vehículo por medio de ultrasonido, ondas electromagnéticas de radar o visualmente. Los diferentes sistemas de aparcamiento utilizan distintas combinaciones de sensores. Todos los sensores tienen limitaciones técnicas y físicas → ⚠:

- En determinadas circunstancias, no se captan algunos objetos, como lanzas de remolque, barras, vallas, postes o árboles finos, obstáculos muy bajos o muy altos, o un portón trasero abierto o que se esté abriendo → ⓘ.
- Las zonas de detección de los sistemas de aparcamiento tienen ángulos "muertos" en los que no se pueden detectar objetos ni personas.
- En algunos casos puede que se detecte la suciedad, el hielo y el agua que pudiera haber sobre los sensores o las cámaras como si se tratase de un obstáculo o puede que estos elementos perjudiquen la detección de objetos. Además de por suciedad y nieve, la visibilidad de los sensores se puede ver mermada también por restos de detergente o por algún recubrimiento → pág. 271, *Conservación y limpieza del exterior del vehículo*.
- Las señales de los sensores se pueden ver afectadas por fuentes de sonido externas y por determinadas superficies de objetos y prendas de vestir. Bajo determinadas circunstancias, esto podría impedir que se detectara la presencia de personas u objetos o que se detectara correctamente.
- Algunos objetos solo pueden mostrarse de forma poco clara o no pueden mostrarse en absoluto, por ejemplo, las rejas y los postes finos, debido a la resolución de la pantalla o si las condiciones de luz son insuficientes.
- Las imágenes de las cámaras que se muestran en la pantalla son solo bidimensionales. Por falta de profundidad espacial, aquellos objetos que sobresalgan o las cavidades que haya en la calzada, por ejemplo, solo se aprecian con dificultad o no se aprecian en absoluto.

📍 Volkswagen recomienda practicar el manejo de los sistemas de aparcamiento en un lugar sin demasiado tráfico o en un aparcamiento para familiarizarse con sus funciones. <

Requisitos

📍 En algunas regiones, debido a disposiciones legales, es posible que no esté permitido utilizar sistemas de aparcamiento, p. ej., los que utilizan una cámara.

- Utilice los sistemas de aparcamiento solo cuando las disposiciones legales lo permitan.

Información general

Para que los sensores y las cámaras capten el entorno del vehículo lo mejor posible y puedan mostrarlo en la pantalla del sistema de infotainment, se tienen que cumplir los siguientes requisitos:

- ✓ Las puertas y el portón trasero están cerrados.
- ✓ Los retrovisores exteriores no están plegados.
- ✓ Los sensores o las cámaras no están cubiertos con accesorios o marcos embellecedores para la matrícula. El marco embellecedor o la matrícula no deberán sobresalir lateralmente o hacia abajo.
- ✓ El terreno es llano.
- ✓ El vehículo no está muy cargado en la parte trasera o en uno de los lados.
- ✓ El motor está en marcha.
- ✓ Los sistemas de asistencia a la frenada, como el ESC o el ASR, están conectados.

📍 Si durante el aparcamiento se manejan otras funciones en el sistema de infotainment, la función de aparcamiento se desconecta, incluidas las advertencias acústicas.

Encontrar un hueco de aparcamiento adecuado

- ✓ La longitud y la anchura del hueco de aparcamiento son mayores que las dimensiones del vehículo y dejan suficiente espacio para maniobrar.
- ✓ La distancia al pasar junto al hueco de aparcamiento es de 1 m (3 ft) aprox.
- ✓ **Vehículos con sistema de aparcamiento asistido (Park Assist):** la velocidad al pasar junto a un hueco de aparcamiento en línea es de aprox. 40 km/h (25 mph) como máximo, y junto a un hueco de aparcamiento en batería, de aprox. 20 km/h (12 mph) como máximo. <

Intervención automática en los frenos

La intervención automática en los frenos por parte de un sistema de aparcamiento sirve para reducir el peligro de colisión cuando se detecta un obstáculo.

Sistemas de aparcamiento con intervención en los frenos

En función del equipamiento, el vehículo dispone de sistemas de aparcamiento con una función de frenada al maniobrar o de freno de emergencia →

ADVERTENCIA

No permita que la intervención automática en los frenos de los sistemas de aparcamiento le induzca a correr riesgos que comprometan la seguridad. Puede que en algunas situaciones la intervención automática en los frenos solo funcione de forma limitada o que no funcione en absoluto. Las colisiones contra obstáculos pueden provocar lesiones a las personas y daños al vehículo. El sistema no puede reemplazar la atención del conductor.

- Permanezca atento y no confíe exclusivamente en los sistemas de aparcamiento.
- Esté siempre preparado para frenar y controlar la dirección usted mismo.
- No corra ningún riesgo que comprometa la seguridad.
- Actúe conforme a las advertencias y las recomendaciones para la conducción de los sistemas de aparcamiento.

Requisitos

- ✓ El vehículo no excede los 10 km/h (6 mph) aprox. al maniobrar.
- ✓ Hay un sistema de aparcamiento conectado.

¿Qué ocurre en caso de una intervención automática en los frenos?

Si se detecta un obstáculo, el vehículo frena hasta detenerse y se mantiene detenido durante aprox. 2 segundos.

1. Tras la frenada, retenga el vehículo con el pedal del freno.
2. Vigile el entorno.

Conectar y desconectar

La intervención automática en los frenos se activa o desactiva en cuanto el conductor conecta o desconecta un sistema de aparcamiento.

1. **O bien:** pulse el botón de función en la pantalla del sistema de aparcamiento.

Función de frenada al maniobrar de la ayuda de aparcamiento

1. Para cancelar la intervención automática de los frenos, pise brevemente el pedal del acelerador → .

La intervención automática en los frenos en el caso de un obstáculo en la parte delantera no se produce cuando la ayuda de aparcamiento se ha conectado automáticamente durante la marcha adelante → pág. 154.

Conducir con remolque

Si el dispositivo de remolque no viene montado de fábrica, hay que desconectar manualmente el sistema de aparcamiento cuando se circule con remolque.

Indicaciones generales

Si la intervención automática en los frenos actúa en exceso, p. ej., al circular campo a través, desconecte el sistema de aparcamiento.

Cuando la función de frenada al maniobrar de la ayuda de aparcamiento ha frenado el vehículo, queda inactiva en el mismo sentido de la marcha durante 5 m (16 ft) aprox. o vuelve a estar activa tras cambiar de marcha o de posición del cambio.

Tras una frenada de emergencia del asistente de salida del aparcamiento, tienen que pasar aprox. 10 segundos antes de que pueda producirse otra intervención automática en los frenos. <

Problemas y soluciones

El sistema de aparcamiento se comporta de manera diferente a la esperada

- No se cumplen los requisitos del sistema → pág. 151.
- Los sensores o la cámara están sucios o tienen hielo → pág. 271.
- La lente de la cámara no está limpia y la imagen de esta no es clara → pág. 271.
- Algunas fuentes de ruidos, como un martillo neumático o una calzada adoquinada, interfieren en la señal de ultrasonido.

- El vehículo tiene algún tipo de daño en la zona de los sensores o de la cámara, p. ej., a causa de algún golpe al aparcar, o se han realizado modificaciones en la pintura o modificaciones estructurales por la zona de los sensores o de la cámara, p. ej., en el frontal del vehículo o en el tren de rodaje.
- La zona de detección de los sensores o el campo de visión de la cámara están bloqueados por algún accesorio, p. ej., un sistema portabicicletas.

Indicaciones de fallo

1. Tenga en cuenta los mensajes de la pantalla del cuadro de instrumentos y del sistema de infotainment.

⚠ AVISO

En caso de avería del sistema de aparcamiento, acuda a un taller especializado debidamente cualificado. Volkswagen recomienda un concesionario Volkswagen.

Sensor o cámara sin visibilidad o se ha desconectado el sistema de aparcamiento

Si se avería un sensor, se desconecta esa zona de sensores permanentemente. La zona de sensores afectada puede mostrarse en el sistema de infotainment con el símbolo . Dado el caso, el sistema de aparcamiento se desconecta por completo.

Si la ayuda de aparcamiento no funciona correctamente, al conectarla suena una señal acústica continua durante unos segundos. Dado el caso, en la pantalla del cuadro de instrumentos se muestra un mensaje al respecto.

1. Compruebe si se da alguna de las causas indicadas más arriba.
2. Una vez eliminado el origen del problema, vuelva a conectar el sistema.
3. Si el problema persiste, acuda a un taller especializado debidamente cualificado. Volkswagen recomienda un concesionario Volkswagen.

El sistema de aparcamiento asistido se interrumpe automáticamente

El sistema de aparcamiento asistido interrumpe la maniobra de aparcamiento cuando ocurre alguno de los siguientes casos:

- Se pulsa el botón de función .
- El conductor agarra el volante.
- Se abre la puerta del conductor.
- Se supera el límite de tiempo o el número de maniobras para aparcar.
- Se desconecta el ASR o este interviene regulando.

— Hay una avería en el sistema.

1. Vuelva a iniciar la operación de aparcamiento.

El sistema de aparcamiento asistido está activo y asiste los movimientos del volante con el vehículo detenido

Cuando el sistema de aparcamiento asistido intenta girar el volante con el vehículo detenido, aparece el símbolo blanco  en la pantalla del cuadro de instrumentos.

1. Pise el pedal del freno.

Tras cambiar una rueda, el sistema de aparcamiento asistido no aparca con precisión

Si, tras cambiar alguna rueda, el sistema de aparcamiento asistido no aparca con precisión, p. ej., queda una distancia mayor o menor respecto al bordillo, puede que el sistema tenga que adaptar de nuevo las dimensiones de las ruedas.

1. Recorra con el vehículo un trayecto un poco largo, incluidos tramos con curvas.

El sistema de aparcamiento asistido se adapta automáticamente a las nuevas dimensiones de la rueda.

Ayuda de aparcamiento

📖 Introducción al tema



Fig. 120 Sistema de infotainment: ayuda de aparcamiento con detección de obstáculos y giro del volante (representación esquemática).

- ① Detección de obstáculos
- ② Giro del volante

La ayuda de aparcamiento asiste al conductor al aparcar y le advierte de la presencia de obstáculos.

Funcionamiento

La ayuda de aparcamiento detecta la distancia del vehículo a posibles obstáculos mediante sensores de ultrasonido.

La ayuda de aparcamiento advierte de una colisión mediante segmentos de colores en la pantalla del sistema de infotainment y señales acústicas → fig. 120, → ▲.

Si el conductor no reacciona ante un obstáculo que se acerca, puede producirse una intervención automática en los frenos → ▲.

⚠ ADVERTENCIA

La tecnología inteligente de los sistemas de aparcamiento no puede salvar los límites impuestos por las leyes físicas y únicamente funciona dentro de los límites de los sistemas. Si no se tiene esto en cuenta, se pueden producir accidentes, lesiones graves y daños en el vehículo.





- El sistema de aparcamiento no puede reemplazar la atención del conductor.

ⓘ AVISO

La zona de colisión se alcanza, como muy tarde, cuando se muestra el penúltimo segmento o suena una advertencia acústica permanente.

- Frene el vehículo oportunamente ante un obstáculo.

Indicaciones en la pantalla

-  Segmento gráfico rojo: obstáculo cerca. **El vehículo peligra. Frene.**
-  Segmento gráfico amarillo: obstáculo en la trayectoria. **El vehículo peligra. Gire el volante.**
-  Segmento gráfico blanco o gris: obstáculo fuera de la trayectoria del vehículo.
-  Conectar y desconectar la función de frenada al maniobrar.
-  Suprimir el sonido de las señales acústicas.
-  El sistema presenta una avería en la zona rastreada (en función del equipamiento). El color puede variar.

ⓘ AVISO

Solo se advierte de forma óptica y acústica de obstáculos que se encuentren en la trayectoria del vehículo.

Ajustes de la ayuda de aparcamiento

En función del equipamiento, se pueden realizar ajustes para la ayuda de aparcamiento en el menú de los ajustes del vehículo del sistema de infotainment → pág. 30. <

Conectar y desconectar la ayuda de aparcamiento

📖 Tenga en cuenta ▲ y ⓘ, en la página 150, y ⓘ y ⓘ, al principio de este capítulo, en la página 153.



Fig. 121 En la consola central: tecla de la ayuda de aparcamiento (en función del equipamiento).

El manejo de la ayuda de aparcamiento depende del equipamiento del vehículo.

ⓘ Si la ayuda de aparcamiento solo dispone de sensores en la parte trasera, no es posible la conexión automática al avanzar o retroceder el vehículo.

Conectar

1. Engrane la marcha atrás.
O bien: pulse el botón de función [P_{PA}] del sistema de infotainment (en función del equipamiento).
O bien: pulse la tecla [P_{PA}] de la consola central (en función del equipamiento) → fig. 121.
O bien: el vehículo rueda hacia atrás (en función del equipamiento).

Desconectar

1. El vehículo circula hacia delante a una velocidad de entre 10 km/h (6 mph) aprox. y 15 km/h (9 mph) aprox.
O bien: pulse el botón de función [P_{PA}] del sistema de infotainment (en función del equipamiento).

O bien: pulse la tecla **[PWA]** de la consola central (en función del equipamiento) → [fig. 121](#).

O bien: sitúe la palanca selectora en la posición **P**.

Conexión automática al circular hacia adelante

La ayuda de aparcamiento se conecta automáticamente cuando el vehículo se acerca lentamente a un obstáculo marcha adelante.

1. Conecte o desconecte la función en los ajustes del sistema de infotainment → [pág. 30](#).

Si el conductor desconecta la ayuda de aparcamiento, esta ya no se conectará automáticamente.

En las siguientes circunstancias, la conexión automática estará de nuevo disponible:

- Se ha acelerado el vehículo a más de 15 km/h (9 mph) aprox. y luego se ha vuelto a circular más lentamente.

O bien: se ha desconectado el encendido y se ha vuelto a conectar.

O bien: se ha cambiado del bloqueo de aparcamiento **P** a una relación de marchas.

 Si el vehículo detecta un obstáculo, se activa primero la visualización en el sistema de infotainment. Si se sigue acercando, suenan además unas señales acústicas.

en cuenta, se pueden producir accidentes, lesiones graves y daños en el vehículo.

- El sistema de aparcamiento no puede reemplazar la atención del conductor.
- Frene el vehículo oportunamente ante un obstáculo.

 El sistema muestra líneas de orientación en la imagen de la cámara independientemente del entorno del vehículo. Las cámaras no detectan automáticamente los obstáculos. El conductor tiene que evaluar él mismo si el vehículo cabe en el hueco de aparcamiento.

 Si hay un remolque conectado eléctricamente con el dispositivo de remolque montado de fábrica, se ocultan todas las líneas de orientación para la zona trasera en la imagen de la cámara.

 Cuando el portón trasero con cámara integrada está abierto, se ocultan todas las líneas de orientación.

EE. UU. y Canadá: Cuando se ha activado la imagen de la cámara de un sistema de aparcamiento engranando la marcha atrás, no se muestran botones de función por motivos de seguridad. Los botones se pueden volver a visualizar pulsando el botón de función **[MENU]**.

Asistente de marcha atrás (Rear View)

Introducción al tema

La cámara del asistente de marcha atrás montada en la parte trasera del vehículo facilita al conductor la visibilidad hacia atrás y le asiste al aparcar.

Funcionamiento

El asistente de marcha atrás muestra la zona situada detrás del vehículo en la pantalla del sistema de infotainment. Las líneas de orientación facilitan la visibilidad hacia atrás en función del modo seleccionado y del equipamiento del vehículo → .

ADVERTENCIA

La tecnología inteligente de los sistemas de aparcamiento no puede salvar los límites impuestos por las leyes físicas y únicamente funciona dentro de los límites de los sistemas. Si no se tiene esto

Conectar y desconectar el asistente de marcha atrás

   Tenga en cuenta  y , en la [página 150](#), y  al principio de este capítulo, en la [página 155](#).

El manejo del asistente de marcha atrás depende del equipamiento del vehículo.

Conectar

1. Engrane la marcha atrás.

O bien: pulse el botón de función **[PWA]** del sistema de infotainment (en función del equipamiento).

O bien: pulse la tecla **[PWA]** (en función del equipamiento).

Desconectar

1. Pulse el botón de función **[PWA]** del sistema de infotainment (en función del equipamiento).

O bien: pulse la tecla **[PWA]** (en función del equipamiento).

O bien: el vehículo circula a más de 15 km/h (9 mph) aprox.

Aparcar (asistente de marcha atrás sin selección del modo de aparcamiento)

Tenga en cuenta  y , en la página 150, y , al principio de este capítulo, en la página 155.

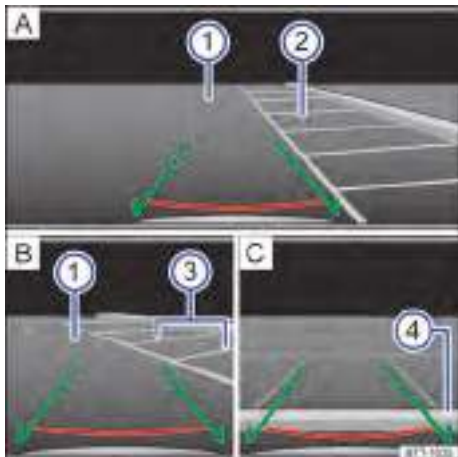



Fig. 122 Sistema de infotainment: aparcamiento con el asistente de marcha atrás.



- A Buscar un hueco de aparcamiento
- B Dirigirse hacia el hueco de aparcamiento seleccionado
- C Centrar el vehículo en el hueco de aparcamiento
- 1 Calzada
- 2 Hueco de aparcamiento seleccionado
- 3 Limitación lateral del hueco de aparcamiento seleccionado
- 4 Limitación trasera del hueco de aparcamiento





Indicaciones en la pantalla

 Línea roja: delimitación o distancia de seguridad al vehículo.

 Líneas laterales verdes: prolongación del vehículo.

 Ajustar el brillo, el contraste y el color.

1. Sitúe el vehículo delante del hueco de aparcamiento → fig. 122  .
2. Engrane la marcha atrás.

3. Retroceda lentamente a la vez que gira el volante de manera que las líneas laterales verdes se introduzcan en el hueco de aparcamiento seleccionado. Las líneas verdes tienen que coincidir con las líneas de delimitación laterales del hueco de aparcamiento → fig. 122  .
4. Detenga el vehículo cuando la línea horizontal roja haya alcanzado la delimitación trasera → fig. 122  .

Sistema de aparcamiento asistido (Park Assist)

Introducción al tema

El sistema de aparcamiento asistido muestra un hueco apropiado para aparcar y asiste al conductor al aparcar y desaparcar.

Funcionamiento

El sistema de aparcamiento asistido es una ampliación de la ayuda de aparcamiento.

El sistema de aparcamiento asistido dirige el vehículo a un hueco de aparcamiento, mientras que el conductor acelera, cambia de marcha y frena → .

ADVERTENCIA

La tecnología inteligente de los sistemas de aparcamiento no puede salvar los límites impuestos por las leyes físicas y únicamente funciona dentro de los límites de los sistemas. Si no se tiene esto en cuenta, se pueden producir accidentes, lesiones graves y daños en el vehículo.

- Observe con atención la maniobra de aparcamiento y el tráfico. No pierda de vista la dirección de aparcamiento.
- En una situación de peligro, frene el vehículo pisando el pedal del freno.

Funciones disponibles

- Mostrar huecos de aparcamiento adecuados.
- Seleccionar un modo de aparcamiento.
- Aparcar en línea y en batería en un hueco adecuado.
- Salir de un hueco de aparcamiento en línea adecuado.

⚠ AVISO

El sistema de aparcamiento asistido toma como referencia los vehículos aparcados, los bordillos y otros objetos. Procure que las piezas de la parte inferior del vehículo, como neumáticos y llantas, no resulten dañadas al aparcar.

- Si fuera necesario, pise el pedal del freno y finalice la operación de aparcamiento.

i Determinados accesorios montados posteriormente en el vehículo, como un portabicicletas, pueden mermar el funcionamiento del sistema de aparcamiento asistido y se podrían producir daños.

i Durante las operaciones de aparcamiento se puede producir una intervención automática en los frenos en cuanto el conductor acelere demasiado.

Conducir con remolque

Cuando hay un remolque conectado eléctricamente, no se puede conectar el sistema de aparcamiento asistido.

Si el dispositivo de remolque no viene montado de fábrica, habrá que desconectar manualmente el sistema de aparcamiento asistido cuando se circule con remolque.

Buscar un hueco de aparcamiento

📖 Tenga en cuenta ⚠ y Ⓜ, en la página 150, y ⚠ y Ⓜ, al principio de este capítulo, en la página 156.

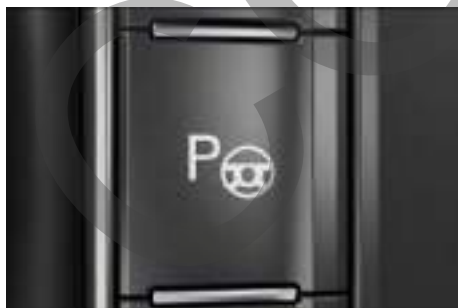

Fig. 123 En la consola central: tecla del sistema de aparcamiento asistido (en función del equipamiento).

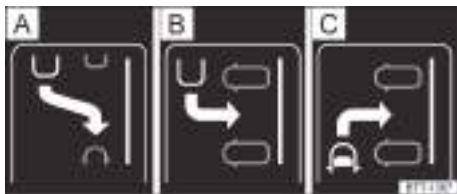

Fig. 124 En la pantalla del cuadro de instrumentos: modos de aparcamiento.

- A** Aparcamiento en línea marcha atrás
- B** Aparcamiento en batería marcha atrás
- C** Aparcamiento en batería hacia delante

Buscar un hueco de aparcamiento

1. Pulse la tecla **[Pw]** → **fig. 123**.

El testigo de control se enciende en amarillo y la función de aparcamiento está activa.

2. Pase despacio por delante de una fila de vehículos aparcados sin dejar de prestar atención al tráfico.

El sistema de aparcamiento asistido busca automáticamente un hueco de aparcamiento adecuado.

O bien: para buscar un hueco de aparcamiento en el lado contrario de la calzada, conecte el intermitente.

Cuando se encuentre un hueco, se mostrará un modo de aparcamiento → **fig. 124**.

3. Si, por ejemplo, desea aparcar en batería hacia delante, pulse la tecla **[Pw]** y seleccione el modo de aparcamiento → **fig. 124 [C]**.

O bien: para seleccionar sucesivamente los huecos mostrados, pulse varias veces la tecla **[Pw]**.

⚠ ADVERTENCIA

Existe peligro de accidente si se abre o utiliza otra función diferente a la de aparcamiento durante las maniobras con la ayuda de aparcamiento o el sistema de aparcamiento asistido. En este caso se desconectan todas las funciones de aparcamiento activas, incluidas las advertencias acústicas. De este modo ya no se advierte de una posible colisión ni se interviene para evitarla.

- Durante las maniobras, no utilice ninguna otra función del sistema de infotainment aparte de la función de aparcamiento activa.

i El sistema de aparcamiento asistido se puede activar "a posteriori". Si anteriormente se ha

pasado por delante de un hueco de aparcamiento adecuado, el sistema lo mostrará.

Aparcar

📖 Tenga en cuenta ⚠️ y ⌚, en la página 150, y ⚠️ y ⌚, al principio de este capítulo, en la página 156.

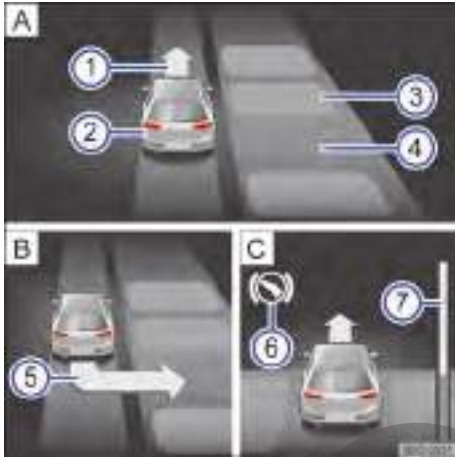

Fig. 125 En la pantalla del cuadro de instrumentos: aparcar en batería.

- A) Buscar un hueco de aparcamiento
- B) Aparcar
- C) Maniobrar en el hueco de aparcamiento
- ① Indicación de circular marcha adelante
- ② Vehículo propio
- ③ Vehículo aparcado u obstáculo
- ④ Hueco de aparcamiento detectado
- ⑤ Indicación de retroceder
- ⑥ Indicación de frenar
- ⑦ Barra de progreso (distancia relativa aún por recorrer)

1. Detenga el vehículo delante o detrás del hueco de aparcamiento.
2. Tenga en cuenta la indicación para aparcar de la pantalla del cuadro de instrumentos → fig. 125 ⑤.
3. Engrane la marcha atrás cuando aparezca una flecha señalando hacia atrás en la pantalla del cuadro de instrumentos.
4. Suelte el volante.

5. Suelte el freno.
6. Tenga en cuenta los mensajes y las indicaciones que se muestren en la pantalla del cuadro de instrumentos.
7. Acelere con precaución.
8. Frene cuando suene una señal acústica, se encienda la indicación Ⓢ o aparezca un mensaje en la pantalla del cuadro de instrumentos.
9. Para conseguir un resultado óptimo, espere al final de cada maniobra a que el sistema de aparcamiento asistido termine de girar el volante → ⚠️.
10. Dado el caso, realice varias maniobras. Cuando haya terminado la operación de aparcamiento, aparecerá un mensaje al respecto en la pantalla del cuadro de instrumentos.
11. Realice las operaciones necesarias para dejar el vehículo estacionado → pág. 148.

⚠️ ADVERTENCIA

Los giros rápidos del volante pueden provocar lesiones graves.

- No agarre el volante durante la maniobra mientras el sistema no lo indique.
- Si se produce una situación de peligro, hágase cargo de la dirección.

Desaparcar

📖 Tenga en cuenta ⚠️ y ⌚, en la página 150, y ⚠️ y ⌚, al principio de este capítulo, en la página 156.



Fig. 126 En la pantalla del cuadro de instrumentos: desaparcar marcha atrás de un hueco en línea.

- ① Vehículo aparcado
- ② Vehículo propio

- ③ Barra de progreso (distancia relativa aún por recorrer)
- ④ Sentido de la marcha al desaparcar

1. Pulse la tecla **Pa**.
2. Conecte el intermitente correspondiente al lado de la calzada por el que se ha de salir del hueco de aparcamiento.
3. Engrane la marcha atrás.
4. Suelte el volante cuando se muestre el mensaje **Intervención en la dirección activa**. Vigile su entorno.
5. Acelere con precaución.
6. Frene cuando suene una señal acústica, se encienda la indicación **S** o aparezca la indicación de dar marcha adelante en la pantalla del cuadro de instrumentos.
7. Ejecute la operación de salida del aparcamiento hasta que un mensaje en la pantalla del cuadro de instrumentos y, dado el caso, una señal acústica indiquen que la operación ha finalizado.
8. Pise el pedal del freno hasta que el sistema de aparcamiento asistido termine de girar el volante o hasta que se apague la indicación **S** en la pantalla del cuadro de instrumentos.
9. Hágase cargo de la dirección con el ángulo de giro que esté ajustado.
10. Salga del hueco de aparcamiento → **⚠**.

⚠ ADVERTENCIA

Salga del hueco de aparcamiento solamente cuando la situación del tráfico lo permita.

Asistente de salida del aparcamiento

El asistente de salida del aparcamiento vigila el tráfico en sentido transversal al salir marcha atrás de un hueco de aparcamiento o al maniobrar.

⚠ ADVERTENCIA

La tecnología inteligente de los sistemas de aparcamiento no puede salvar los límites impuestos por las leyes físicas y únicamente funciona dentro de los límites de los sistemas. Si no se tiene esto en cuenta, se pueden producir accidentes, lesiones graves y daños en el vehículo.

- Permanezca siempre atento al tráfico y tenga siempre en cuenta el entorno del vehículo.

- Dado el caso, el asistente de salida del aparcamiento no puede detectar todos los objetos que se acerquen, p. ej., aquellos que lo hagan muy rápidamente o peatones.

Conectar y desconectar

1. Pulse la tecla **Pa**.
O bien: en función del equipamiento, pulse la tecla de los sistemas de asistencia al conductor.
O bien: en función del equipamiento, abra los ajustes del vehículo en el sistema de infotainment → pág. 30.
2. Conecte o desconecte el asistente de salida del aparcamiento.

Funcionamiento



Fig. 127 Representación esquemática del asistente de salida del aparcamiento: zona vigilada alrededor del vehículo que está desaparcando.

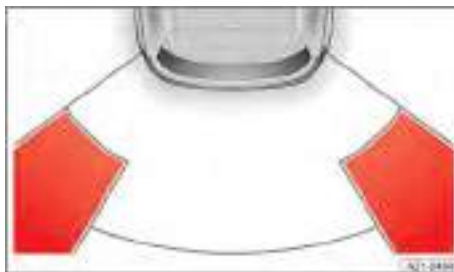

Fig. 128 Sistema de infotainment: visualización del asistente de salida del aparcamiento (en función del equipamiento).

El asistente de salida del aparcamiento funciona con unos sensores de radar montados en el paragolpes trasero.

El sistema detecta objetos que se acercan o mueven por detrás o los lados y advierte al conductor de posibles obstáculos → fig. 127, → **⚠**.

Si hay un obstáculo, suena una señal de advertencia. En función del equipamiento, la zona del obstáculo se muestra en color en el sistema de infotainment → fig. 128 o se enciende un testigo de advertencia o de control con un mensaje en el cuadro de instrumentos.

Si el conductor no reacciona, puede producirse una intervención automática en los frenos.



Obstáculo detectado.

1. Tenga en cuenta el tráfico detrás del vehículo.



Intervención automática en los frenos por parte del asistente de salida del aparcamiento.

1. Pise el pedal del freno para retener el vehículo una vez detenido.



Si se desconecta la ayuda de aparcamiento, no se podrán emitir avisos al conductor. El asistente de salida del aparcamiento también se desconectará temporalmente.

Conducir con remolque

Cuando hay un remolque conectado eléctricamente, no se puede conectar el asistente de salida del aparcamiento.

Si el dispositivo de remolque no viene montado de fábrica, hay que desconectar manualmente el asistente de salida del aparcamiento cuando se circule con remolque.



Sistemas de asistencia a la frenada

Información relativa a los sistemas de asistencia a la frenada

Los sistemas de asistencia a la frenada pueden ayudar al conductor en situaciones de marcha o de frenado críticas. El conductor es el responsable de conducir de forma segura → ⚠.

1. Cuando el sistema de asistencia a la frenada correspondiente regule, siga frenando con la fuerza necesaria. En caso necesario, controle la trayectoria del vehículo.



ADVERTENCIA

La tecnología inteligente de los sistemas de asistencia a la frenada no puede salvar los límites impuestos por las leyes físicas y solo funciona dentro de los límites de los sistemas. Circular a gran velo-

cidad por calzadas heladas, resbaladizas o mojadas puede causar la pérdida del control del vehículo y que el conductor y sus acompañantes sufran lesiones graves.

- Adapte siempre la velocidad y el estilo de conducción a las condiciones de visibilidad, climatológicas, de la calzada y del tráfico. No corra nunca ningún riesgo que comprometa la seguridad.
- Los sistemas de asistencia a la frenada no pueden evitar un accidente si se circula demasiado cerca de otros vehículos.
- Utilice siempre neumáticos adecuados. La estabilidad de marcha depende de la adherencia de los neumáticos.
- Deje siempre libre la zona de debajo de los pedales para que el pedal del freno se pueda mover sin impedimentos.

- El ESC, el ABS y el ASR solo pueden funcionar correctamente si las cuatro ruedas llevan los neumáticos previstos → ⚠.
- Si se produce una avería en el ABS, también dejan de funcionar el ESC, el ASR y el EDS.

Al conectar el encendido, se comprueba automáticamente el estado de las funciones de frenado. Los testigos de control se encienden brevemente y vuelven a apagarse. Si algún testigo de control permanece encendido, hay una avería. Acuda inmediatamente a un taller especializado debidamente cualificado. Volkswagen recomienda un concesionario Volkswagen.



ADVERTENCIA

La eficacia del ESC se puede ver considerablemente mermada si componentes o sistemas que afectan a la dinámica de marcha no han recibido un mantenimiento adecuado o no funcionan correctamente. Esto puede ocurrir especialmente si se realizan modificaciones en la suspensión o se utilizan combinaciones de llanta y neumático no autorizadas.

- Encargue las reformas y modificaciones necesarias en el vehículo solo a talleres especializados cualificados para ello. Volkswagen recomienda un concesionario Volkswagen.
- Utilice siempre neumáticos adecuados. La estabilidad de marcha depende de la adherencia de los neumáticos.

Programa electrónico de estabilización (ESC)



El ESC está regulando para reducir el riesgo de derrape y mejorar la estabilidad → ⚠. El testigo de control parpadea en amarillo.

Regulación antipatinaje en aceleración (ASR)



El ASR está regulando para evitar que las ruedas patinen. El testigo de control parpadea en amarillo.

El ASR reduce la fuerza motriz en las ruedas que patinan y adapta dicha fuerza a las condiciones de la calzada. Mediante el ASR se facilita el arranque, la aceleración y la subida de pendientes → ⚠.

Sistema antibloqueo de frenos (ABS)

El ABS impide que las ruedas se bloqueen durante una frenada para que sea posible dirigir el vehículo → ⚠.

Asistente de frenada (BAS)

El asistente de frenada (BAS) puede ayudar a reducir la distancia de frenado. El asistente de frenada aumenta la fuerza de frenado cuando el conductor pisa rápidamente el pedal del freno en situaciones de emergencia → ⚠.

Bloqueo electrónico del diferencial (EDS y XDS)

El EDS frena automáticamente las ruedas que patinan y transmite la fuerza motriz a las demás ruedas motrices.

El XDS es una función adicional del bloqueo electrónico del diferencial y mejora la tracción interviniendo en los frenos para mantener el vehículo en su carril.

Freno multicolisión

El freno multicolisión provoca automáticamente una frenada si la unidad del control del airbag detecta una colisión en caso de accidente.

Requisitos para la frenada automática:

- ✓ El conductor no está pisando el pedal del acelerador.

Servofreno

El servofreno solo funciona con el motor en marcha y se encarga de incrementar la presión que el conductor ejerce sobre el pedal del freno.

Si el servofreno no funciona o se remolca el vehículo, hay que pisar el pedal del freno con más fuerza, ya que la distancia de frenado aumenta debido a la falta de asistencia por parte del servofreno → ⚠.



ADVERTENCIA

Si se circula sin servofreno o con la función del servofreno limitada, la distancia de frenado puede aumentar considerablemente y se pueden producir accidentes y lesiones graves.

- No apague nunca el motor ni desconecte nunca el encendido cuando el vehículo esté en movimiento.
- Si el servofreno no funciona o se remolca el vehículo, tendrá que pisar el pedal del freno con más fuerza, ya que la distancia de frenado aumenta debido a la falta de asistencia por parte del servofreno.
- Deje siempre libre la zona de debajo de los pedales para que el pedal del freno se pueda mover sin impedimentos.

Desconectar y conectar el sistema de asistencia a la frenada

Situaciones de marcha

Para no correr ningún riesgo de seguridad, los sistemas de asistencia a la frenada no deberían desconectarse en condiciones normales → ⚠.



ADVERTENCIA

Cuando el ESC está desconectado, el peligro de que el vehículo derrape es mucho mayor. Especialmente a gran velocidad, los conductores inexpertos pueden tener dificultades para dominar el vehículo. ¡Como consecuencia se pueden producir accidentes y lesiones graves!

- No corra nunca ningún riesgo de seguridad y tenga en cuenta los límites del vehículo impuestos por las leyes físicas.

Desconectar y conectar

1. Abra los ajustes del vehículo del sistema de infotainment → pág. 30.
2. Abra los ajustes para los sistemas de aparcamiento.
3. Seleccione la función.

Cuando pase la situación de marcha en cuestión, debería volver a conectar el sistema de frenos en su totalidad → ⚠.

ASR

Desconectar el ASR puede servir de ayuda cuando se circula por terreno poco firme o para "desatascar" el vehículo si queda atrapado → ⚠.



ASR desconectado manualmente. El testigo de control se enciende en amarillo.

Problemas y soluciones

El ABS no funciona correctamente o no funciona en absoluto

El testigo de control se enciende en amarillo.

1. Acuda a un taller especializado debidamente cualificado. Volkswagen recomienda un concesionario Volkswagen.

Los frenos del vehículo siguen funcionando sin el ABS.

Avería en el ESC

El testigo de control se enciende en amarillo. El ESC se ha desconectado.

Hay un fallo o una avería.



1. Desconecte el encendido y vuelva a conectarlo.
2. Recorra un trayecto corto a una velocidad de entre 15 km/h (9 mph) aprox. y 20 km/h (12 mph) aprox.
3. Si el testigo de control  sigue encendido, acuda a un taller especializado debidamente cualificado. Volkswagen recomienda un concesionario Volkswagen.

Ruidos de los sistemas de asistencia a la frenada

Cuando los sistemas de asistencia a la frenada están regulando, el pedal del freno puede moverse o pueden producirse ruidos.

1. Aun así, siga frenando con la fuerza necesaria y, en caso necesario, controle la trayectoria del vehículo.

ADVERTENCIA

Si el testigo de advertencia del sistema de frenos  se enciende junto con el testigo de control , puede que la función reguladora del ABS no funcione y que, por ello, las ruedas traseras se bloqueen relativamente rápido al frenar. ¡Esto puede provocar la pérdida del control del vehículo!

- En la medida de lo posible, reduzca la velocidad y diríjase despacio y con precaución al taller especializado debidamente cualificado más cercano y solicite que se revise el sistema de frenos. Volkswagen recomienda un concesionario Volkswagen.
- Evite frenazos y maniobras bruscas.
- Si el testigo de control del  no se apaga, o se enciende durante la marcha, significa que el ABS no funciona correctamente. El vehículo solo se podrá detener con los frenos normales (sin el ABS). En este caso no estará disponible la función protectora del ABS. Acuda lo antes posible

a un taller especializado debidamente cualificado. Volkswagen recomienda un concesionario Volkswagen.



Equipamiento práctico

Portaobjetos

Introducción al tema

⚠️ ADVERTENCIA

Los objetos que se lleven en el vehículo sin fijar podrían salir lanzados por el habitáculo en caso de producirse un frenazo o una maniobra repentina. Esto puede ocasionar lesiones graves, así como la pérdida del control del vehículo.

- Guarde objetos solo en portaobjetos cerrados.
- Mantenga los portaobjetos siempre cerrados durante la marcha.
- No cuelgue prendas de vestir que pesen más de 2,5 kg (aprox. 5,5 lb) en los colgadores del vehículo. No deje nunca objetos pesados, duros o afilados en los bolsillos de estas prendas.

⚠️ ADVERTENCIA

Si se deja abierta la guantera, puede aumentar el riesgo de que se produzcan lesiones graves en caso de accidente, frenazo o maniobra repentina.

- Mantenga la guantera siempre cerrada durante la marcha.

⚠️ ADVERTENCIA

Si se dejan mecheros en el vehículo, se podrían dañar o encender inadvertidamente. Esto podría provocar quemaduras graves y daños en el vehículo.

- Antes de cerrar un portaobjetos, asegúrese siempre de que no haya ningún mechero en la zona de cierre.
- No deje nunca un mechero en un portaobjetos ni sobre ninguna otra superficie del vehículo porque podría inflamarse a causa de las elevadas temperaturas que podrían alcanzarse en dichas superficies, sobre todo en verano.

⚠️ ADVERTENCIA

La utilización incorrecta de los portabebidas puede provocar lesiones.

- No coloque nunca bebidas calientes en los portabebidas. En caso de un frenazo o un accidente durante la marcha, las bebidas calientes depositadas en los portabebidas podrían derramarse y provocar quemaduras.
- Asegúrese de que solo se coloquen bebidas del tamaño adecuado en los portabebidas. Las bebi-

das tienen que ir siempre bien sujetadas en los portabebidas.

⚠️ ADVERTENCIA

Las botellas cerradas podrían explotar en el vehículo por el efecto del calor o del frío.

- No deje nunca botellas cerradas en el vehículo si la temperatura en su interior es muy alta o muy baja.

ⓘ AVISO

- No guarde objetos, alimentos o medicamentos sensibles al calor o al frío en el habitáculo. El calor y el frío podrían estropearlos o dejarlos inservibles.
- Los objetos compuestos de materiales transparentes que se dejen en el vehículo, como ventosas transparentes fijadas en los cristales, pueden concentrar la luz solar y provocar daños en el vehículo.

Tomas de corriente

Introducción al tema

A las tomas de corriente del vehículo se pueden conectar dispositivos eléctricos.

La toma de corriente de 12 voltios solo funciona con el encendido conectado.

⚠️ ADVERTENCIA

La utilización inadecuada de las tomas de corriente y de los dispositivos eléctricos puede provocar un incendio y lesiones graves.



- No deje nunca a ningún niño en el vehículo sin vigilancia. Las tomas de corriente y los dispositivos conectados a las mismas se pueden utilizar cuando el encendido está conectado.
- Si los dispositivos eléctricos se calientan demasiado, apáguelos inmediatamente y desconéctelos de la red.

ⓘ AVISO

- Para evitar daños en el sistema eléctrico, no conecte nunca a las tomas de corriente de 12 voltios dispositivos eléctricos que suministren corriente, como paneles solares o cargadores de batería, para cargar la batería de 12 voltios.
- Utilice solo dispositivos eléctricos que cumplan las directivas correspondientes vigentes en materia de compatibilidad electromagnética.

- No utilice ningún dispositivo defectuoso.
- Para evitar que las fluctuaciones de tensión puedan ocasionar daños, apague los dispositivos eléctricos antes de conectar y desconectar el encendido y de poner el motor en marcha.
- No conecte nunca a una toma de corriente de 12 voltios dispositivos eléctricos que consuman más potencia de la indicada. Si se supera el consumo de potencia máximo, se podría dañar el sistema eléctrico del vehículo.
- ¡Tenga en cuenta el manual de instrucciones de los dispositivos eléctricos!

 La batería de 12 voltios se va descargando cuando hay dispositivos eléctricos encendidos con el motor apagado y el encendido conectado.

 Los dispositivos sin aislamiento pueden producir interferencias en la radio, el sistema de infotainment y el sistema electrónico del vehículo. 

Tomas de corriente en el vehículo

 Tenga en cuenta  y , al principio de este capítulo, en la página 163.

Asegúrese de que no se supere la potencia máxima de las tomas de corriente. La absorción de potencia de los dispositivos externos figura en la placa del fabricante de los mismos.

Toma de corriente de 12 voltios



Fig. 129 En el portaobjetos delantero o en el lado izquierdo del maletero: toma de corriente de 12 voltios con tapa plegable (representación esquemática).

La potencia continua de todas las tomas de corriente de 12 voltios del vehículo es de 120 vatios en total → pág. 163.

La potencia máxima de cada toma de corriente de 12 voltios es de 180 vatios en total con el motor en marcha.

AVISO

Si se utiliza la toma de corriente de 12 voltios a máxima potencia durante más tiempo del indicado, se puede fundir el fusible.

- No utilice nunca la toma de corriente de 12 voltios a máxima potencia durante más de 10 minutos.
- En caso de potencia máxima, utilice una sola toma de corriente de 12 voltios. 

Transmisiones de datos

Ciberseguridad

Por ciberseguridad se entienden las medidas que reducen el riesgo de un acceso no autorizado a través de software malicioso o un ataque a través de Internet a las funciones del vehículo, a datos y a unidades de control.

¿Qué son los componentes de conectividad?

Las unidades de control para transmisiones de datos, las interfaces y las conexiones para multimedia y de diagnóstico son componentes de conectividad a través de los cuales se pueden intercambiar datos e información entre el vehículo y dispositivos externos o Internet. Entre los componentes de conectividad que no forman parte del equipamiento de todos los vehículos, se encuentran en particular:

- Toma de conexión para diagnóstico.
- Unidad de control con tarjeta eSIM integrada.
- Interfaz de teléfono
- App-Connect.
- Punto de acceso WLAN (Wi-Fi)
- Tecnología de comunicación inalámbrica NFC.
- Interfaz Bluetooth.
- USB (conexión).
- Ranura para tarjetas SD.
- Ranura para tarjetas SIM.

Los componentes de conectividad son los puntos clave en la ciberseguridad. Los componentes de conectividad también están equipados con mecanismos de seguridad que minimizan el riesgo de que terceros no autorizados accedan a los sistemas del vehículo.

Mecanismos de seguridad

El software y los mecanismos de seguridad montados en el vehículo se están desarrollando continuamente. Como en el caso de los ordenadores o los sistemas operativos de los teléfonos móviles, el software y los mecanismos de seguridad montados en el vehículo también se pueden actualizar de forma no periódica.

Por lo general, las actualizaciones del sistema mejoran la seguridad, la estabilidad y la velocidad de ejecución de los sistemas de vehículos ya fabricados.

⚠ ADVERTENCIA

A pesar de los mecanismos de seguridad montados, a causa de software malicioso pueden producirse anomalías en el funcionamiento de las unidades de control y en las funciones del vehículo. Esto puede producir accidentes y lesiones graves.

- Si el vehículo funciona o reacciona de manera diferente a la habitual, reduzca la velocidad de forma controlada.
- Diríjase a un taller especializado debidamente cualificado. Volkswagen recomienda un concesionario Volkswagen.



El software malicioso también puede acceder a datos e información guardados en las unidades de control, el sistema de infotainment, los soportes de datos conectados y los teléfonos móviles emparejados.

Minimizar riesgos

Usted mismo puede contribuir a reducir el riesgo de que terceros no autorizados accedan a los sistemas del vehículo y sus funciones:

- No utilice en el vehículo soportes de datos, dispositivos Bluetooth ni teléfonos móviles que contengan datos manipulados o software malicioso.
- Encargue los trabajos de mantenimiento y reparación del vehículo solamente a talleres especializados cualificados para ello. Volkswagen recomienda un concesionario Volkswagen.

⚠ ADVERTENCIA

Los ordenadores, soportes de datos y teléfonos móviles que se conectan a Internet o se utilizan en redes públicas o privadas pueden infectarse mediante datos manipulados y software malicioso.

- Proteja su ordenador, soportes de datos y teléfonos móviles con un programa antivirus adecuado y con las medidas de precaución generalmente conocidas.
- Actualice periódicamente el programa antivirus adecuado con las actualizaciones del sistema y nuevas versiones proporcionadas por el proveedor correspondiente.

Conexiones cableadas e inalámbricas

📖 Introducción al tema

Algunos dispositivos externos se pueden conectar con el sistema de infotainment por medio de las co-

nexiones cableadas e inalámbricas, siempre que formen parte del equipamiento, que se encuentran en el vehículo.

El tipo y el número de conexiones cableadas e inalámbricas dependen del país y del equipamiento. Las conexiones pueden ser diferentes dentro de una misma serie de modelos, e incluso diferir cuando se trate de un modelo especial.

Para las conexiones cableadas, utilice solamente los cables de conexión originales de los dispositivos o, dado el caso, los suministrados de fábrica para el vehículo en cuestión.

Si no puede introducir el conector del cable de conexión, compruebe las tomas y que lo está introduciendo correctamente.

⚠ AVISO

Para las conexiones cableadas utilice solo cables de conexión adecuados y que no estén dañados.

- Acople los conectores del cable de conexión presionando solo ligeramente y en la posición correcta en las tomas previstas. Si ejerce mucha fuerza puede dañar tanto la toma del dispositivo como los conectores del cable de conexión.
- El cable de conexión no se ha de torcer excesivamente o quedar aprisionado.
- Si se utilizan cables de conexión inadecuados o dañados, se pueden provocar anomalías en el funcionamiento y daños en el dispositivo.

i Si no se reconoce un dispositivo conectado, desacople la conexión de todos los dispositivos conectados y vuelva a conectar el dispositivo. Dado el caso, compruebe el funcionamiento del cable de conexión utilizado.

i Si se presentan anomalías en el funcionamiento de los dispositivos conectados, reinicie el dispositivo en cuestión. En algunos casos esta acción solucionará el problema.

Conexión USB

🔔 **Tenga en cuenta** ⓘ, al principio de este capítulo, en la página 165.

A través de la conexión USB se pueden transmitir datos y cargar dispositivos o solo cargar dispositivos.

Conexión USB-C



Fig. 130 Conexión USB-C disponible en el vehículo (representación estándar).

En el vehículo pueden estar disponibles las siguientes conexiones USB-C:

 Distintivo de un puerto USB para transmisión de datos y función de carga.

 Distintivo de un puerto USB solo para la función de carga.

Posibles ubicaciones de las conexiones USB

La cantidad y las ubicaciones de los puertos USB dependen del vehículo y del equipamiento y no están disponibles en todos los países.

- En la consola central.
- En la base del retrovisor interior.
- En el portaobjetos de la consola central.
- En el compartimento situado bajo el reposabrazos central.

i Las conexiones USB de las plazas traseras solo disponen de función de carga.

Funciones disponibles de la transmisión de datos

◀ Las siguientes funciones de la transmisión de datos USB son posibles en función del equipamiento.

- App-Connect → pág. 168.
- Reproducción multimedia → pág. 183.

Potencia de carga disponible

A través de la conexión USB se dispone de tensiones de hasta 20 V, que permiten una potencia de carga de hasta 45 W.

Los puertos USB pueden admitir los siguientes perfiles de carga en función del equipamiento:

- Legacy Charging (2,5 W).
- BC1.2 (7,5 W).
- USB-C Charging (15 W).

- USB Power Delivery (hasta 45 W).

La potencia de carga real suministrada al dispositivo conectado depende de los puntos siguientes:

- Perfiles de carga admitidos.
- Nivel de carga del dispositivo.
- Temperatura del dispositivo.
- Cable de carga utilizado.

 Si hay doble conexión USB, se puede distribuir la potencia de carga entre ambas conexiones.

Indicaciones y limitaciones

- Utilice solo cables de conexión USB adecuados. El cable de conexión USB tiene que ser compatible con la conexión USB montada en el vehículo.
- Los soportes de datos sucios, que hayan estado expuestos a altas temperaturas o dañados, pueden no funcionar. Tenga en cuenta las indicaciones del fabricante.
- Las diferencias de calidad entre los soportes de datos de diferentes fabricantes pueden causar anomalías en la reproducción multimedia.
- Si se utilizan cables de prolongación USB, adaptadores USB o concentradores USB, pueden producirse anomalías o fallos en las funciones USB.

Interfaz Bluetooth®

 Tenga en cuenta , al principio de este capítulo, en la página 165.

La interfaz Bluetooth es una conexión inalámbrica.

En el modo Audio Bluetooth, los archivos de audio que se estén reproduciendo a través de una fuente de audio Bluetooth conectada (por Bluetooth), por ejemplo, un teléfono móvil, pueden reproducirse a través de los altavoces del vehículo.

El modo Audio Bluetooth solo está disponible en los vehículos equipados de fábrica con una interfaz de teléfono compatible con esta función.

Perfiles Bluetooth

De fábrica, el sistema de infotainment está equipado con una interfaz Bluetooth.

Puede haber un máximo de tres dispositivos Bluetooth conectados al mismo tiempo.

Los siguientes perfiles Bluetooth pueden estar disponibles en la versión indicada o en otra:

- HFP 1.7.
 - Telefonía y manos libres.

- A2DP 1.3.
 - Reproducción de música.
- AVRCP 1.6.
 - Visualización y manejo de la reproducción de música.
 - Transferencia de Cover Arts (carátulas de álbumes).
- PBAP 1.2.
 - Acceso a la agenda telefónica y a las listas de llamadas.
- MAP 1.4.
 - Acceso a mensajes de texto SMS y correos electrónicos.
- SPP 1.2.
 - Transferencia serial de datos por Bluetooth.

Requisitos

- ✓ La fuente de audio Bluetooth es compatible con el perfil Bluetooth A2DP.
- ✓ En el menú **Ajustes de Bluetooth** está activada la función **Audio Bluetooth(A2DP/AVRCP)**.



Controlar la reproducción

El manejo de la fuente de audio Bluetooth mediante el sistema de infotainment depende de la fuente de audio Bluetooth conectada.

En algunos reproductores que son compatibles con el perfil Bluetooth AVRCP, la reproducción puede iniciarse y detenerse automáticamente en la fuente de audio Bluetooth cuando se cambia al modo audio Bluetooth o a otra fuente de audio. En función de la fuente de audio Bluetooth en cuestión, también se puede mostrar o cambiar el título mediante el sistema de infotainment.

 Debido al gran número de fuentes de audio Bluetooth diferentes existentes, no se puede garantizar que todas las funciones descritas se ejecuten en todas las fuentes sin problemas.

 Los sonidos de advertencia y de servicio de una fuente de audio Bluetooth conectada, p. ej., el sonido del teclado en un teléfono móvil, deben desconectarse para evitar posibles interferencias y anomalías en el funcionamiento.

 En función del dispositivo, la conexión de audio Bluetooth se interrumpe automáticamente cuando un reproductor multimedia externo se conecta con el sistema de infotainment por medio de Bluetooth y por la conexión USB  al mismo tiempo.

App-Connect

Introducción al tema

Con App-Connect es posible visualizar y utilizar los contenidos y funciones que se muestran en el teléfono móvil en la pantalla del sistema de infotainment.

Para ello, el teléfono móvil tiene que estar conectado con el sistema de infotainment a través de una interfaz USB con función de transmisión de datos.

Algunas tecnologías también se pueden utilizar por App-Connect Wireless a través de la interfaz Bluetooth y una conexión WLAN (Wi-Fi).

Las siguientes tecnologías pueden estar disponibles:

- Apple CarPlay™.
- Apple CarPlay™ Wireless.
- Android Auto™.
- Android Auto™ Wireless.
- MirrorLink®.

La disponibilidad de las tecnologías que incluye App-Connect depende del país y del teléfono móvil utilizado.

MirrorLink, Apple CarPlay y Android Auto son tecnologías de terceros que Volkswagen pone a disposición. Volkswagen no asume ninguna responsabilidad si estas tecnologías no siguen desarrollándose, quedan obsoletas o se desactivan durante la vida útil del vehículo.

Encontrará más información en el sitio web de Volkswagen.

Función Wireless (inalámbrica) de App-Connect en caso de cruzar fronteras





Al cruzar la frontera hacia países con radiofrecuencias permitidas distintas a las del propio país tenga en cuenta lo siguiente:

- La función Wireless de App-Connect está limitada o no está disponible debido a las disposiciones legales. Esto también puede indicarse con un mensaje en el sistema de infotainment.
- La función Wireless de App-Connect se tiene que desactivar debido a las disposiciones legales. El punto de acceso WLAN (Wi-Fi) se tiene que desactivar.

Esto no afecta a las funciones con conexión cableada.

Abrir el menú principal App-Connect

La navegación al menú principal App-Connect depende del sistema de infotainment que se utilice.

1. Pulse  ► .
- O bien:** pulse  ► .
- O bien:** pulse .

Configurar App-Connect Wireless

Para poder utilizar App-Connect Wireless, primero tiene que emparejar el teléfono móvil con el sistema de infotainment.

Conectar un teléfono móvil por primera vez

1. Desbloquee el teléfono móvil.
2. Active la recepción WLAN (Wi-Fi) y el Bluetooth en el teléfono móvil.
3. Conecte el teléfono móvil con un cable USB o por Bluetooth con el sistema de infotainment.
4. Abra el menú principal App-Connect, a no ser que aparezca automáticamente.
5. Seleccione el teléfono móvil y la tecnología que desee.
6. Otorgue al sistema de infotainment las autorizaciones necesarias. Para ello, confirme las consultas de autorización en el teléfono móvil.
7. Interrumpa la conexión USB y conéctese de nuevo por WLAN (Wi-Fi) o Bluetooth con el sistema de infotainment.

App-Connect Wireless está configurado.

El emparejamiento ha concluido. De aquí en adelante, el teléfono móvil conectado también puede utilizar App-Connect Wireless sin conexión USB.

Si durante el proceso de conexión se rechazan los menús emergentes, App-Connect Wireless no estará disponible. En este caso, Volkswagen recomienda eliminar los dispositivos tanto en los ajustes del teléfono móvil como en el sistema de infotainment, y reiniciar el proceso de conexión.



Es posible que App-Connect Wireless no sea compatible con todas las tecnologías.

ADVERTENCIA

La utilización de aplicaciones mientras se conduce puede distraer la atención del tráfico. Si el conductor se distrae puede dar lugar a un accidente y a que se produzcan lesiones.

- Conduzca siempre prestando atención al tráfico y de forma responsable.
- Utilice las aplicaciones únicamente cuando el vehículo esté detenido.

ADVERTENCIA

Si se utilizan aplicaciones que no son adecuadas o se ejecutan de forma incorrecta, se pueden provocar daños en el vehículo, accidentes y lesiones graves.

- Proteja el teléfono móvil con sus aplicaciones contra el uso fraudulento.

AVISO

Volkswagen no se hace responsable de los daños que se ocasionen en el vehículo por la utilización de aplicaciones de mala calidad o defectuosas, la programación insuficiente de las aplicaciones, la cobertura insuficiente de la red, la pérdida de datos durante la transmisión o el uso indebido de los teléfonos móviles.

Aplicaciones (apps)

 **Tenga en cuenta**  y , al principio de este capítulo, en la página 168.

Con Volkswagen App-Connect se pueden visualizar los contenidos de las aplicaciones de Volkswagen y de otros proveedores instaladas en los teléfonos móviles en la pantalla del sistema de infotainment.

En el caso de aplicaciones de otros proveedores pueden existir problemas de compatibilidad.

Las aplicaciones, su utilización y la conexión necesaria de telefonía móvil pueden ser de pago.

La oferta de aplicaciones puede ser muy variada y estar diseñada para un vehículo o un país determinado. El contenido y el volumen de las aplicaciones, así como las empresas que las ofrecen, pueden variar. Algunas aplicaciones dependen además de la disponibilidad de los servicios de terceros.

No se puede garantizar que todas las aplicaciones que se ofrecen funcionen en todos los teléfonos móviles ni con todos los sistemas operativos de estos.

Las aplicaciones ofrecidas por Volkswagen pueden ser modificadas, canceladas, desactivadas, reactivadas y ampliadas incluso sin notificación previa.

Para evitar distraer al conductor, durante la marcha solo se pueden utilizar aplicaciones certificadas.

Símbolos y ajustes de App-Connect

 **Tenga en cuenta**  y , al principio de este capítulo, en la página 168.

Símbolos en el menú App-Connect

Estos símbolos estarán disponibles o no en función del sistema de infotainment que esté montado y del modelo de vehículo.



Para que se muestre más información.



Para abrir el menú de ajustes de App-Connect.



Para abrir el menú de ajustes de App-Connect.



Para seleccionar la tecnología Apple CarPlay.



Para seleccionar la tecnología Android Auto.



Para seleccionar la tecnología MirrorLink.

Opciones de ajuste en el menú de ajustes de App-Connect

Las opciones de ajuste dependen del sistema de infotainment que esté montado en el vehículo.

Dispositivos móviles: Para abrir el gestor de dispositivos.

Activar transferencia de datos para aplicaciones VW: La transmisión de datos para aplicaciones Volkswagen está activada.

Permitir visualización de indicaciones de MirrorLink: Se muestran las indicaciones en el modo MirrorLink.

Apple CarPlay™

 **Tenga en cuenta**  y , al principio de este capítulo, en la página 168.

Requisitos

Para la utilización de Apple CarPlay se tienen que cumplir los siguientes requisitos:

- ✓ El iPhone tiene que ser compatible con Apple CarPlay.
- ✓ El manejo por voz (Siri) tiene que estar activo en el iPhone.

- ✓ Apple CarPlay tiene que estar activado sin limitaciones en los ajustes del iPhone.
- ✓ El iPhone tiene que estar conectado con el sistema de infotainment a través de una conexión USB. Solo las conexiones USB con transmisión de datos son aptas para la utilización de Apple CarPlay.
- ✓ El cable USB utilizado tiene que ser un cable original de Apple.

Apple CarPlay Wireless: además, en el iPhone tienen que estar activados Bluetooth y WLAN (Wi-Fi).

 La disponibilidad de las tecnologías depende del país y puede variar.



 En las páginas web de Volkswagen y Apple CarPlay o en los concesionarios Volkswagen obtendrá información acerca de los requisitos técnicos, los iPhones compatibles, las aplicaciones certificadas y su disponibilidad.

Establecer la conexión

Cuando conecte un iPhone por primera vez, siga las instrucciones de la pantalla del sistema de infotainment y del iPhone.

Se tienen que cumplir los requisitos para la utilización de Apple CarPlay.



Inicie Apple CarPlay:

1. Para acceder al menú principal App-Connect, pulse  ► App-Connect .

O bien: pulse .

2. Para establecer una conexión con el iPhone, pulse .

Interrumpir la conexión

1. Para acceder al menú principal App-Connect, pulse  en el modo Apple CarPlay.
2. Para interrumpir la conexión activa, pulse  o .

La representación de los botones de función en la pantalla puede variar.

Particularidades

Con una conexión Apple CarPlay activa rigen las siguientes particularidades:



- No son posibles las conexiones Bluetooth entre el iPhone y el sistema de infotainment.
- Si hay una conexión Bluetooth activa se interrumpe automáticamente.
- Las funciones del teléfono solo se pueden utilizar a través de Apple CarPlay. Las funciones descritas para el sistema de infotainment no están disponibles.

- El iPhone conectado no se puede utilizar como dispositivo multimedia en el menú principal Media.
- No es posible utilizar al mismo tiempo la navegación interna y la navegación de Apple CarPlay. La última ruta iniciada interrumpe la que estaba activa anteriormente.
- En función del sistema de infotainment que utilice, en la pantalla del cuadro de instrumentos puede ver datos del modo Teléfono.
- En función del sistema de infotainment y de la aplicación de navegación que utilice, podrá ver indicaciones para girar en la pantalla del cuadro de instrumentos.
- Con el volante multifunción puede aceptar o rechazar las llamadas entrantes, así como finalizar una conversación telefónica en curso.

Manejo por voz

La función "Manejo por voz" depende del equipamiento.

1. Pulse brevemente  para iniciar el manejo por voz del sistema de infotainment.

O bien: para iniciar el manejo por voz (Siri) del iPhone conectado, pulse  de forma prolongada. 

Android Auto™

 **Tenga en cuenta**  y , al principio de este capítulo, en la página 168.

Requisitos

- ✓ El teléfono móvil, denominado smartphone a partir de aquí, tiene que ser compatible con Android Auto.
- ✓ En el smartphone tiene que haber una aplicación Android Auto instalada.
- ✓ Siempre y cuando no sea posible por Android Auto Wireless, el smartphone tiene que estar conectado por una conexión USB con transmisión de datos con el sistema de infotainment.
- ✓ El cable USB utilizado tiene que ser un cable original del fabricante del smartphone.

Android Auto Wireless: en el smartphone también tienen que estar activados el Bluetooth y WLAN (Wi-Fi).



 La disponibilidad de las tecnologías depende del país y puede variar.

 En el sitio web de Volkswagen y Android Auto o en los concesionarios Volkswagen obtendrá información acerca de los requisitos técnicos, smartphones compatibles, aplicaciones certificadas y disponibilidad.

Establecer la conexión

Cuando conecte por primera vez un smartphone, siga las instrucciones de la pantalla del sistema de infotainment y del smartphone.

Se tienen que cumplir los requisitos para la utilización de Android Auto.

1. Para acceder al menú principal App-Connect, pulse   .

O bien: pulse .

2. Para establecer la conexión con el smartphone, pulse  Android Auto.

Interrumpir la conexión

1. Para acceder al menú principal App-Connect, pulse en el modo Android Auto Salir .

2. Pulse  para interrumpir la conexión activa.

Particularidades



Con una conexión Android Auto rigen las siguientes particularidades:

- Un dispositivo Android Auto activo puede estar conectado al mismo tiempo a través de Bluetooth (perfil HFP) con el sistema de infotainment.
- Es posible utilizar las funciones del teléfono a través de Android Auto. Si el dispositivo Android Auto está conectado al mismo tiempo a través de Bluetooth con el sistema de infotainment, también se puede utilizar la función de teléfono del sistema de infotainment.
- Un dispositivo Android Auto activo no se puede utilizar como dispositivo multimedia en el menú principal Media.
- No es posible utilizar al mismo tiempo la navegación interna y la navegación de Android Auto. La última ruta iniciada interrumpe la que estaba activa anteriormente.
- En la pantalla del cuadro de instrumentos puede ver datos del modo Teléfono.
- En función del sistema de infotainment y de la aplicación de navegación que utilice, podrá ver indicaciones para girar en la pantalla del cuadro de instrumentos.
- Con el volante multifunción puede aceptar o rechazar las llamadas entrantes, así como finalizar una conversación telefónica en curso.

Manejo por voz

La función "Manejo por voz" depende del equipamiento.

1. Pulse brevemente  para iniciar el manejo por voz del sistema de infotainment.

O bien: para iniciar el manejo por voz del smartphone conectado, pulse  de forma prolongada. 

MirrorLink®

 Tenga en cuenta  y , al principio de este capítulo, en la página 168.

Botones de función

APP  Vuelve al menú principal App-Connect. Aquí puede finalizar la conexión MirrorLink, conectar otro teléfono móvil o seleccionar otra tecnología.

 Púselo para cerrar las aplicaciones abiertas. A continuación, pulse las aplicaciones que desee cerrar o el botón de función Cerrar todas para cerrar todas las aplicaciones abiertas.

 Púselo para visualizar la pantalla del teléfono móvil en la pantalla del sistema de infotainment.

 Para abrir los ajustes de MirrorLink.

 Púselo para volver al menú principal MirrorLink.

Requisitos

- ✓ El teléfono móvil tiene que ser compatible con MirrorLink.
- ✓ El teléfono móvil tiene que estar conectado con el sistema de infotainment a través de una conexión USB con transmisión de datos.
- ✓ El cable USB utilizado tiene que ser un cable original del fabricante del teléfono móvil.
- ✓ En función del teléfono móvil utilizado, en el dispositivo tiene que estar instalada una aplicación Car-Mode adecuada para la utilización de MirrorLink.

 En las páginas web de Volkswagen y de MirrorLink o en los concesionarios Volkswagen obtendrá información acerca de los requisitos técnicos.

cos, los teléfonos móviles compatibles, las aplicaciones certificadas y su disponibilidad.

Establecer la conexión

Cuando conecte un teléfono móvil por primera vez, siga las instrucciones de la pantalla del sistema de infotainment y de la del teléfono móvil.

Se tienen que cumplir los requisitos para la utilización de MirrorLink.

1. Para acceder al menú principal App-Connect, pulse **MENU** ► **App-Connect** .

O bien: pulse **APP**.

2. Pulse **MirrorLink** para establecer la conexión con el teléfono móvil.

Interrumpir la conexión

1. Para acceder al menú principal App-Connect, pulse **APP** en el modo MirrorLink.

O bien: para acceder al menú principal MirrorLink, pulse .

2. Pulse **⊗** para interrumpir la conexión activa.

Particularidades

Con una conexión MirrorLink activa rigen las siguientes particularidades:

- Un dispositivo MirrorLink activo puede estar conectado al mismo tiempo a través de Bluetooth con el sistema de infotainment.
- Si el dispositivo MirrorLink está conectado a través de Bluetooth con el sistema de infotainment, se puede utilizar la función de teléfono del sistema de infotainment.
- No se puede utilizar un dispositivo MirrorLink activo como dispositivo multimedia en el menú principal Media.
- En la pantalla del cuadro de instrumentos puede ver datos del modo Teléfono.
- En la pantalla del cuadro de instrumentos no aparece ninguna indicación de girar o del modo Media.
- Con el volante multifunción puede aceptar o rechazar las llamadas entrantes, así como finalizar una conversación telefónica en curso.

Sistema de infotainment

Primeros pasos

Introducción al tema

Las funciones y ajustes del sistema de infotainment dependen del equipamiento, y no están disponibles en todos los países.

Antes de la primera utilización

Antes de la primera utilización del sistema de infotainment, tenga en cuenta los puntos siguientes para aprovechar al máximo las funciones y ajustes que se ofrecen:

- Tenga en cuenta las advertencias de seguridad → pág. 172.
- Restablezca los ajustes de fábrica del sistema de infotainment.
- Busque y memorice las emisoras de radio favoritas en las teclas de presintonía para que pueda sintonizarlas rápidamente → pág. 181.
- Utilice solo fuentes de audio y soporte de datos adecuados → pág. 183.
- Utilice mapas actuales para la navegación.
- Empareje un teléfono móvil para poder telefonar a través de la interfaz de teléfono → pág. 186.

Documentación vigente adjunta

Para la utilización del sistema de infotainment y sus componentes tenga en cuenta, junto a este manual de instrucciones, la siguiente documentación:

- Suplementos en la documentación de a bordo de su vehículo.
- Manual de instrucciones del teléfono móvil o de las fuentes de audio.
- Instrucciones de manejo de los soportes de datos y reproductores externos.
- Manuales de los accesorios del infotainment instalados posteriormente o utilizados adicionalmente.

Indicaciones de seguridad

 **Tenga en cuenta**  y  de la página 172.

- Algunas áreas de función pueden incluir enlaces a sitios web de terceros. Volkswagen no es el propietario de los sitios web de terceros accesibles a través de los enlaces y no asume responsabilidad alguna por los contenidos de los mismos.

- Algunas áreas de función pueden incluir información ajena proveniente de terceros proveedores. Volkswagen no se responsabiliza de que dicha información sea correcta, actual y completa, ni de que no vulnere los derechos de terceros.
- Las emisoras de radio y los propietarios de los soportes de datos y de las fuentes de audio son responsables de la información que transmiten.
- Tenga en cuenta que en los parkings, garajes, pasos subterráneos, túneles, edificios altos, montañas y valles, o a causa del funcionamiento de otros dispositivos eléctricos, como pueden ser cargadores, también puede verse interferida la recepción de las señales de telefonía, de GPS y de radio.
- Las láminas o los adhesivos con capas metálicas en la antena y sobre los cristales de las ventanillas pueden perturbar la recepción de la radio.
- Lea y tenga en cuenta las instrucciones de manejo del fabricante en cuestión cuando utilice teléfonos móviles, soportes de datos, dispositivos externos, fuentes de audio y multimedia externas.

⚠ ADVERTENCIA

El ordenador central del sistema de infotainment está interconectado con las unidades de control montadas en el vehículo. Por ello, existe grave peligro de accidente y de sufrir lesiones en caso de que se repare o desmonte y monte el ordenador central de forma incorrecta.

- No sustituya nunca el ordenador central por otro usado, reciclado o proveniente de un vehículo al final de su vida útil.
- Encargue la reparación o el desmontaje y montaje del ordenador central únicamente a talleres especializados cualificados para ello. Volkswagen recomienda un concesionario Volkswagen.

⚠ ADVERTENCIA

Si el conductor se distrae puede dar lugar a un accidente y a que se produzcan lesiones. La lectura de la información de la pantalla, el manejo del sistema de infotainment y la conexión, introducción o extracción de una fuente de audio o un soporte de datos mientras conduce pueden distraer su atención del tráfico y provocar un accidente.

- Conduzca siempre prestando atención al tráfico y de forma responsable.

⚠ ADVERTENCIA

Si las condiciones de luz no son buenas y la pantalla está dañada o sucia es posible que las indicaciones y la información que se muestra en la pantalla no se puedan leer o no se lean correctamente.

- Las indicaciones y la información que se muestran en la pantalla no deberán inducir nunca a correr ningún riesgo que comprometa la seguridad. Conduzca siempre prestando atención al tráfico y de forma responsable.

⚠ ADVERTENCIA

Si el volumen está ajustado muy alto, puede dañar el oído e impedir que se escuchen las señales acústicas del exterior aunque solo sea por poco tiempo.

- Ajuste el volumen de modo que en todo momento puedan escucharse claramente las señales acústicas provenientes del exterior, p. ej., las sirenas de los vehículos de emergencia.

⚠ ADVERTENCIA

Al cambiar o conectar una fuente de audio o multimedia pueden producirse variaciones repentinas de volumen.

- Baje el volumen antes de cambiar o de conectar una fuente de audio o multimedia.

⚠ ADVERTENCIA

Las siguientes circunstancias pueden dar lugar a que una llamada de emergencia, llamada telefónica o transmisiones de datos no se puedan realizar o se interrumpan:

- Cuando se encuentre en zonas sin o con cobertura insuficiente de telefonía móvil o de GPS.
- Cuando en las zonas con suficiente cobertura de telefonía móvil o de GPS, la red de telefonía del proveedor de telecomunicaciones tenga interferencias o no esté disponible.
- Cuando los componentes del vehículo necesarios para realizar las llamadas de emergencia, las llamadas telefónicas y para transmitir los datos están dañados, no funcionan o no disponen de energía eléctrica suficiente.
- Cuando la batería del teléfono móvil esté descargada o su nivel de carga sea insuficiente.

⚠ ADVERTENCIA

Las emisoras de radio pueden transmitir avisos de catástrofes o peligros. Las siguientes condiciones impiden que dichos avisos se puedan recibir o emitir:

- Cuando se encuentre en zonas sin o con recepción insuficiente de la señal de radio.
- Cuando en las zonas con suficiente recepción de la señal de radio las bandas de frecuencias de la emisora de radio tengan interferencias o no estén disponibles.

- Cuando los altavoces y los componentes del vehículo necesarios para la recepción de radio están dañados, no funcionan o no disponen de energía eléctrica suficiente.

⚠ ADVERTENCIA

En algunos países y redes de telefonía móvil solo es posible realizar una llamada de auxilio o de emergencia, bajo las siguientes condiciones:

- Un teléfono móvil con la tarjeta SIM desbloqueada y suficiente saldo para realizar llamadas está conectado con la interfaz de teléfono móvil del vehículo.
- Hay suficiente cobertura de red.

⚠ ADVERTENCIA

Si se utilizan teléfonos móviles y dispositivos de radiocomunicación sin conexión a una antena exterior, es posible que se excedan los niveles máximos de radiación electromagnética en el interior del vehículo, poniendo así en peligro la salud del conductor y la de sus acompañantes. Lo mismo ocurre si la antena exterior no está instalada correctamente.

- Deberá mantener una distancia mínima de 20 cm (aprox. 8 pulgadas) entre las antenas del teléfono móvil y un implante sanitario activo, como puede ser un marcapasos, ya que los teléfonos móviles pueden afectar negativamente su funcionamiento.
- No lleve el teléfono móvil encendido muy cerca o directamente encima de un implante médico activo, p. ej., en el bolsillo del pecho.
- Apague los teléfonos móviles de inmediato si sospecha que provocan interferencias en un implante médico activo o en cualquier otro dispositivo médico.

⚠ ADVERTENCIA

Los teléfonos móviles, dispositivos externos y accesorios que no estén fijados o que no lo estén correctamente podrían salir despedidos por el habitáculo y causar lesiones en caso de una maniobra brusca, de un frenazo o de un accidente.

- Fije los teléfonos móviles, los dispositivos externos y sus accesorios fuera de las zonas de despliegue de los airbags o guárdelos de forma segura.
- Coloque los cables de conexión de las fuentes de audio y dispositivos externos de modo que no estorben al conductor.

⚠ ADVERTENCIA

Las recomendaciones para la conducción y las señales de tráfico que muestra el sistema de navegación pueden diferir de la situación real.

- Las señales de tráfico, los sistemas de señalización, las normas de tráfico y las circunstancias locales prevalecen sobre las recomendaciones para la conducción y las indicaciones del sistema de navegación.
- Adapte la velocidad y el estilo de conducción a las condiciones de visibilidad, climatológicas, de la calzada y del tráfico.
- Determinadas circunstancias pueden alargar considerablemente tanto la duración del viaje como el trayecto al lugar de destino previstos inicialmente, o incluso impedir temporalmente la navegación hasta el mismo, por ejemplo, si se cierra una vía al tráfico.

ⓘ AVISO

La radiación que emite el teléfono móvil cuando está encendido puede provocar interferencias en equipos técnicos y médicos sensibles, pudiendo incluso provocar un funcionamiento anómalo o una avería de los mismos.

- En los lugares donde rigen normas especiales o está prohibido el uso de teléfonos móviles, apague siempre el teléfono móvil.

ⓘ AVISO

Si el volumen está ajustado muy alto y la reproducción se escucha muy alta o distorsionada, los altavoces pueden resultar dañados.

- Ajuste el volumen de tal modo que los altavoces no resulten dañados.

Indicaciones de uso

📖 Tenga en cuenta ⚠ y ⓘ de la página 172.

- El sistema de infotainment necesita algunos segundos para el inicio completo del sistema y durante ese tiempo no reacciona a las entradas. Durante el inicio del sistema solo se puede mostrar la imagen del sistema de cámara de marcha atrás.
- La representación de todas las indicaciones y la ejecución de funciones solo tiene lugar una vez haya finalizado el arranque del sistema de infotainment. La duración del arranque del sistema depende del número de funciones del sistema de infotainment y puede tardar más de lo normal so-

- bre todo en caso de temperaturas muy altas o muy bajas.
- Cuando utilice el sistema de infotainment y los accesorios correspondientes, p. ej., cascos o auriculares, tenga en cuenta las normas específicas del país y las disposiciones legales.
 - Para el funcionamiento del sistema de infotainment es importante que este esté encendido y dado el caso, que la hora y la fecha del vehículo estén ajustadas correctamente.
 - Si falta un botón de función en la pantalla, no se trata de un defecto del equipo, sino que se corresponde con el equipamiento específico del país.
 - Algunas funciones del sistema de infotainment solo se pueden seleccionar con el vehículo detenido. En algunos países, además, la palanca selectora tiene que estar en la posición de estacionamiento P o en punto muerto N. No se trata de un mal funcionamiento, sino que se debe al cumplimiento de las disposiciones legales.
 - En algunos países, el uso de dispositivos con tecnología Bluetooth® puede estar restringido. Para más información al respecto, consulte a las autoridades locales.
 - Si ha desembornado la batería de 12 voltios, antes de volver a encender el sistema de infotainment, conecte el encendido.
 - Si se modifican los ajustes pueden variar las indicaciones en la pantalla y puede que el sistema de infotainment se comporte, en determinados casos, de forma diferente a como se describe en este manual de instrucciones.
 - Con el motor apagado y el nivel de carga de la batería de 12 V del vehículo bajo, el sistema de infotainment se apaga automáticamente.
 - En algunos vehículos con ayuda de aparcamiento el volumen de la fuente de audio se reduce automáticamente al engranar la marcha atrás. La reducción del volumen se puede ajustar.
 - La información sobre el software incluido y sobre las condiciones de la licencia está almacenada en el sistema de infotainment: **Ajustes ▶ Copyright**.
 - A la hora de vender o prestar el vehículo, asegúrese de que todos los datos, archivos y ajustes guardados hayan sido borrados y, dado el caso, que la tarjeta SD externa, las fuentes de audio externas y los soportes de datos hayan sido retirados. <

Cuadro general y mandos de la versión de 10,1"

Tenga en cuenta  y  de la página 172.

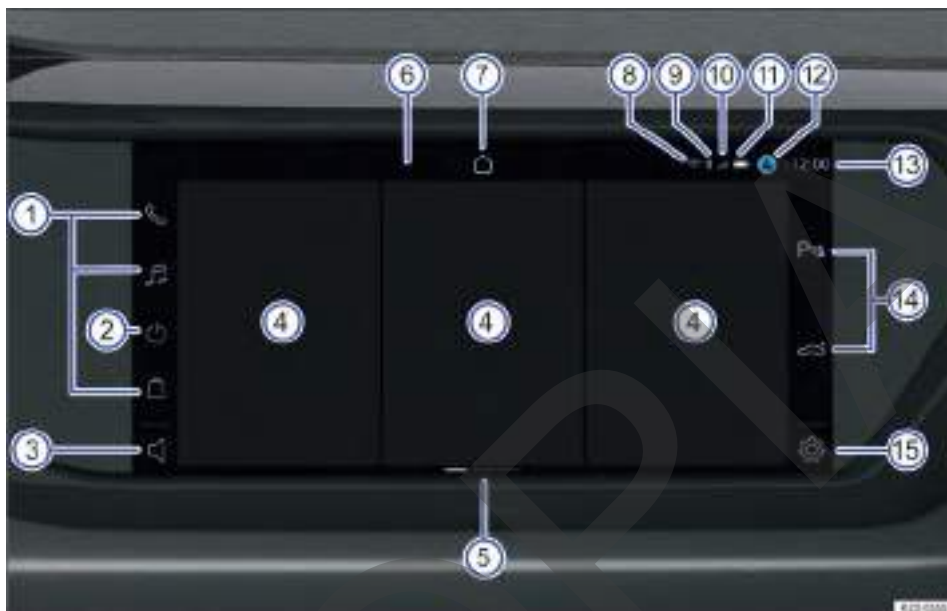



Fig. 131 Cuadro general: unidad de mandos e indicación en la versión de 10,1 pulgadas.

- ① Botones de función de los menús principales.
- ② Botón de función para silenciar, encender o apagar el sistema de infotainment.
- ③ Botón de función para el volumen.
- ④ Baldosas para menús.
- ⑤ Vistas (la vista actual está destacada).
- ⑥ Pantalla (pantalla táctil).
- ⑦ Botón de función de la pantalla de inicio: .
- ⑧ Botón de función para Wi-Fi (no disponible en todos los países, en función del equipamiento solo indica el estado de la red Wi-Fi).
- ⑨ Indicación de estado para Bluetooth cuando hay un teléfono móvil conectado.
- ⑩ Indicación de estado de la intensidad de la señal en caso de disponer de estándar de telefonía.
- ⑪ Indicación de estado del nivel de carga de la batería cuando hay un teléfono móvil conectado.
- ⑫ Indicación del avatar del usuario (perfil de usuario del sistema de infotainment).
- ⑬ Hora.
- ⑭ Botones de función para funciones del vehículo (conforme al equipamiento).

- ⑮ Botón de función del menú principal Ajustes del sistema.

 Encontrará más información y consejos para la utilización del sistema de infotainment en → pág. 177.

① Botones de función de los menús principales

La posición de los botones de función no se puede configurar.

1. Para abrir un menú principal, pulse el botón de función correspondiente, por ejemplo,  en el caso del modo Media.

② Botón de función para silenciar, encender o apagar el sistema de infotainment

- Para silenciar el sistema de infotainment, pulse el botón de función brevemente.
- Para encender el sistema de infotainment, pulse brevemente el botón de función o sobre un área libre de la pantalla hasta que se encienda el sistema de infotainment.

- Para apagar el sistema de infotainment, pulse el botón de función y manténgalo pulsado hasta que se apague el sistema de infotainment.

③ Botón de función para el volumen

- Para bajar el volumen, pulse el botón de función y deslice el dedo hacia la izquierda.
- Para subir el volumen, pulse el botón de función y deslice el dedo hacia la derecha.

④ Baldosas para menús

Solo se puede personalizar el contenido de las baldosas centrales → pág. 178. En la baldosa de la izquierda, por ejemplo, se muestra la reproducción actual de la radio. En la baldosa de la derecha se muestran otros contenidos, por ejemplo, de Android Auto.

1. Para utilizar un menú en la baldosa, pulse la función en la baldosa correspondiente.

⑤ Vistas (la vista actual está destacada)

Algunos menús y funciones disponen de varias vistas con diferentes contenidos. La vista actual está destacada.

- Pulse sobre la marca para pasar a una vista.
- Deslice el dedo hacia la derecha o hacia la izquierda por la pantalla para cambiar entre las vistas.

Manejar el sistema de infotainment

📖 Tenga en cuenta  y  de la página 172.

Abrir el manual de instrucciones digital del sistema de infotainment (si está disponible)

Encontrará más información y consejos para el manejo en el manual digital de usuario del sistema de infotainment.

1. Pulse    Manual.

Conectar y desconectar el sistema de infotainment

Si no apaga el sistema de infotainment con anterioridad manualmente, se iniciará cuando conecte el encendido.

Si el volumen ajustado al apagarlo no excede el volumen máximo al encender predefinido, el sistema de infotainment se iniciará con dicho volumen.

Vehículos con pulsador de arranque: si se abre la puerta del conductor con el encendido desconectado, el sistema de infotainment se apaga automáticamente.

⑦ Botón de función de la pantalla de inicio:

1. Para abrir la pantalla principal, pulse .

⑭ Botones de función para funciones del vehículo (conforme al equipamiento)

Botones de función para funciones del vehículo y menús conforme al equipamiento, por ejemplo, para sistemas de asistencia para aparcar y maniobrar → pág. 131 o para el sistema Start-Stop → pág. 109.

1. Para abrir un menú, pulse el botón de función correspondiente.

⑮ Botón de función del menú principal Ajustes del sistema

1. Para abrir el menú principal Ajustes del sistema, pulse el botón de función.

Barra desplazable (sin número de posición)

Algunos menús y funciones muestran más contenidos por encima o por debajo de los que se muestran en la pantalla en ese momento.

1. Pulse sobre la barra desplazable y tire hacia arriba o hacia abajo para que se muestre el resto de contenidos. 

 Si enciende el sistema de infotainment manualmente con el encendido desconectado, se apagará automáticamente transcurridos unos 30 minutos si el usuario no realiza ninguna acción.

Abrir la pantalla de inicio

1. Pulse  → pág. 176.

Menús principales en la pantalla de inicio

















Los menús siguientes pueden incluirse en forma de botón de función en la pantalla de inicio:

 Luz ambiental → pág. 83.

 App-Connect → pág. 168.

 Aplicaciones.

 App Store.

	Asistencia al conductor → pág. 131.
	Vehículo → pág. 14.
	Ayuda: aquí encontrará más información sobre las funciones y el manejo del sistema de infotainment, por ejemplo la guía breve → pág. 177.
	Función de carga inalámbrica → pág. 188.
	Climatización → pág. 92.
	Sonido → pág. 179.
	Fuentes/multimedia → pág. 183.
	Multimedia → pág. 183.
	Perfil de usuario.
	Radio → pág. 181.
	Aviso legal.
	Ajustes → pág. 179.
	Calefacción independiente
	Teléfono → pág. 186.
	Conectar teléfono.
	Modo Valet.

Configurar la pantalla de inicio

En la unidad de mandos e indicación, puede configurar la disposición de los botones de función en la pantalla de inicio. La pantalla de inicio no se puede

configurar en todos los sistemas de infotainment disponibles.

1. Pulse y mantenga pulsado un botón de función hasta que el botón de función se destaque de forma visible.
2. Mueva el botón de función a la posición deseada y suéltelo.

Hojea listas y cambiar títulos

Seleccione una función, ajuste o título que desee por medio de la pantalla táctil o del botón de menú.

Mover objetos y regular el volumen

Para adaptar los ajustes de, por ejemplo, botones desplazables o para desplazar áreas de un menú, mueva los objetos en la pantalla.

En función del equipamiento, personalice los botones de función y las vistas → pág. 178.

Aumentar o reducir la representación de imágenes o mapas en la pantalla

Consejo: utilice los dedos pulgar e índice.

1. Pulse con dos dedos a la vez sobre la pantalla y mantenga pulsado.
 - Para aumentar la representación de imágenes y mapas, separe un dedo del otro lentamente.
 - Para reducir la representación de imágenes y mapas, aproxime un dedo al otro lentamente.

Personalizar el sistema de infotainment

  Tenga en cuenta  y  de la página 172.

En función del equipamiento, puede personalizar el sistema de infotainment para poder acceder con mayor rapidez a las funciones favoritas o a las que utiliza con mayor frecuencia.

En las vistas del sistema de infotainment encontrará baldosas para el acceso a más menús y funciones.

Adaptar baldosas

Para configurar el sistema de infotainment conforme a sus necesidades, adapte las baldosas y las funciones que se muestran de las baldosas en las vistas del sistema de infotainment.

1. Pulse sobre una baldosa y mantenga pulsado hasta que se muestre una ventana adicional.

2. Pulse la función que desea en la ventana adicional → pág. 177. En función del tamaño de la baldosa, dispondrá de diferentes funciones.

O bien: para volver a la vista anterior, pulse sobre un área libre en la pantalla.

 Siempre hay al menos dos vistas disponibles. Estas no se pueden eliminar. En función del equipamiento, puede añadir dos vistas más. En total, es posible mostrar un máximo de cuatro vistas.

 Para algunas baldosas se dispone de más funciones de las que se ven a primera vista en la ventana adicional. Para ver todas las funciones, en la ventana adicional deslice la pantalla hacia arriba o hacia abajo.

Adaptar el Centro de control

Para poder acceder más rápidamente a las funciones favoritas o a las que usa con mayor frecuencia, personalice el Centro de control del sistema de infotainment.

1. Pulse sobre una función y mantenga pulsado hasta que se muestre una ventana adicional.
2. Pulse la función deseada en la ventana adicional y mantenga pulsado hasta que la función se destaque de forma visible.
3. Mueva la función a la posición deseada y suéltela.

La función activa se elimina automáticamente del Centro de control y se añade a la ventana adicional.

 Para el Centro de control se dispone de más funciones de las que se ven a primera vista en la ventana adicional. Para ver todas las funciones, en la ventana adicional deslice la pantalla hacia la izquierda o hacia la derecha.

Abrir los consejos para la personalización (si están disponibles)

Encontrará más información y consejos para la personalización en el manual digital de usuario del sistema de infotainment.

1. Pulse **[HOME]** ▶ ▶ ▶ ▶ Adaptación.



Ajustes del sistema y de sonido



   **Tenga en cuenta** ▶ ▶ ▶ de la página 172.



Modificar los ajustes

El significado de los símbolos siguientes vale para todos los ajustes del sistema y de sonido.

Los cambios se aplican automáticamente al cerrar un menú.

  El ajuste está seleccionado y activado o conectado.

  El ajuste no está seleccionado, desactivado o desconectado.

  Para abrir una lista desplegable.

 Para aumentar un valor de ajuste.

 Para reducir un valor de ajuste.

 Para retroceder paso a paso.

 Para avanzar paso a paso.

 Para cambiar un valor de ajuste con el botón desplazable sin graduación.

Ajustes del sistema

En función del equipamiento, en los ajustes del sistema pueden estar también los ajustes de los menús principales.

En los ajustes del sistema pueden estar disponibles las siguientes funciones, información y opciones de ajuste:

- Pantalla.
- Hora y fecha.
- Idioma.
- Idiomas adicionales del teclado.
- Unidades.
- Manejo por voz.
- WLAN (Wi-Fi).
- Conexión de datos.
- Gestionar dispositivos móviles.
- Restablecer ajustes de fábrica.
- Información del sistema.
- Copyright.
- Asistente de configuración.

Abrir el menú de los ajustes del sistema

1. Pulse .

Ajustes de sonido

En los ajustes de sonido puede haber información y opciones de ajuste para ecualizador, posición, volumen y ajustes.

Abrir los ajustes de sonido

1. Pulse **MENU** ► **Sonido**.

O bien: pulse .

Adaptar el volumen de fuentes de audio externas

Si desea aumentar el volumen de reproducción de una fuente de audio externa, baje antes el volumen en el sistema de infotainment.

Si la fuente de audio conectada se escucha muy baja, aumente el volumen de salida en la fuente de audio externa. Si no es suficiente, regule el volumen de entrada a medio o alto.

Si la fuente de audio externa conectada se escucha demasiado fuerte o distorsionada, reduzca el volumen de salida en la fuente de audio externa. Si no es suficiente, regule el volumen de entrada a medio o bajo.

Modo Valet

Con el modo Valet se puede bloquear el sistema de infotainment.

El modo Valet se activa automáticamente si la función está activada en los ajustes, el motor está en funcionamiento y se abre la puerta del conductor.

En los vehículos sin llave de contacto, el modo Valet se activa automáticamente si dicha función está activada en los ajustes, el motor está en marcha y la llave se aleja del vehículo.

El bloqueo se puede anular introduciendo el PIN correcto.

Activar el modo Valet (acceso rápido)

1. Pulse  ► **P**.

Activar el modo Valet automático

El modo Valet automático se puede activar en los ajustes.

1. Pulse .

Adaptar PIN

Antes de la primera utilización del modo Valet se tiene que asignar un PIN. El PIN ha de constar de 4 cifras. El PIN se puede adaptar en los ajustes.

1. Pulse .

Restablecer el PIN

Si ha olvidado el PIN se tiene que restablecer el equipo con todos los ajustes y datos. Puede restablecer el equipo en los ajustes.

1. Pulse .

Perfil de usuario del sistema de infotainment

En función del equipamiento es posible crear un perfil de usuario en el sistema de infotainment. Puede adaptar el nombre y la imagen del avatar del perfil de usuario y el PIN para el modo Valet.

Abrir perfil de usuario

1. Pulse .

Limpiar la pantalla

 **Tenga en cuenta**  y  de la página 172.

Para limpiar la pantalla, tenga en cuenta esta lista de comprobación:

- ✓ El sistema de infotainment está apagado.
- ✓ Utilice un paño limpio, suave y humedecido en agua.

O bien: utilice el paño de limpieza adquirible en los concesionarios Volkswagen.

- ✓ En caso de suciedad persistente:
 - humedezca y suavice la suciedad solo con un poco de agua.
 - Elimine después la suciedad cuidadosamente con un trapo limpio y suave.

AVISO

Si limpia la pantalla con productos de limpieza inadecuados o estando seca, puede dañarla.

- Al limpiar, presione solo ligeramente.
- No utilice productos de limpieza agresivos o que contengan disolventes. Dichos productos pueden dañar el equipo y oscurecer la pantalla.

AVISO

Si se humedece mucho la pantalla para la limpiarla, en algunos casos ya no se podrá manejar o incluso se desconectará.

- Seque la pantalla y, a continuación, deje el vehículo bloqueado desde fuera durante al menos 2 minutos.

Marcas, licencias y derechos de autor

📖 Tenga en cuenta ⚠️ y ⌚ de la página 172.

Marcas y licencias

Ciertos términos de este manual llevan el símbolo ® o ™. Estos símbolos indican que se trata de una marca comercial o de una marca registrada. La ausencia de este símbolo, sin embargo, no significa necesariamente que el término en cuestión se pueda utilizar libremente.

Otras denominaciones de productos son marcas registradas de los respectivos titulares de los derechos.

- Manufactured under license from Dolby Laboratories. Dolby and the double-D symbol are trademarks of Dolby Laboratories.
- Manufactured under license from Dolby Laboratories. Dolby, Pro Logic and the double-D symbol are trademarks of Dolby Laboratories.
- All SiriusXM services require a subscription. See the SiriusXM Customer Agreement for complete terms at www.siriusxm.com (US) or www.siriusxm.ca (Canada). All fees, content and features are subject to change. Satellite and steaming lineups may vary. SiriusXM, Pandora and all related logos are trademarks of Sirius XM Radio Inc. and its respective subsidiaries. All rights reserved.
- HD Radio Technology manufactured under license from iBiquity Digital Corporation. U.S. and Foreign Patents. For patents see <http://dts.com/patents>. HD Radio, Artist Experience, and the HD, HD Radio, and "ARC" logos are registered trademarks or trademarks of iBiquity Digital Corporation in the United States and/or other countries.
- Android Auto™ es una marca certificada de Google Inc.
- Apple CarPlay™ es una marca certificada de Apple Inc.
- Bluetooth® es una marca registrada de Bluetooth® SIG, Inc.
- iPod®, iPad® y iPhone® son marcas comerciales de Apple Inc.
- MirrorLink® y el logotipo de MirrorLink® son marcas certificadas de Car Connectivity Consortium LLC.
- La tecnología y patentes de codificación de audio MPEG-4 HE-AAC tienen licencia de Fraunhofer IIS.
- SD® y SDHC® son marcas o marcas registradas de SD-3C, LLC en los EE. UU. y otros países.

- Windows® es una marca registrada de Microsoft Corporation, Redmond, USA.
- Este producto está protegido por determinados derechos de propiedad industrial e intelectual de Microsoft Corporation. Está prohibida la utilización o comercialización de tecnología de este tipo fuera de la configuración de este producto sin la licencia de Microsoft o de una sucursal de Microsoft autorizada.

SPOTIFY y el logotipo de Spotify pertenecen a las marcas registradas de Spotify AB. Son necesarios un vehículo compatible y una suscripción Premium de Spotify, siempre que estén disponibles.

Derechos de autor

Por regla general, los archivos de audio y vídeo almacenados en soportes de datos y fuentes de audio están sujetos a la protección de la propiedad intelectual conforme a las disposiciones nacionales e internacionales aplicables en cada caso. ¡Tenga en cuenta las disposiciones legales!

Modo Radio

Introducción al tema

En el modo Radio puede sintonizar las emisoras de radio disponibles en diferentes bandas de frecuencias y memorizar sus favoritos en las teclas de presintonía para acceder a ellas rápidamente.

Los tipos de recepción disponibles y las bandas de frecuencia están disponibles en función del equipamiento, aunque no en todos los países. En determinados países, las bandas de frecuencia pueden dejar de emitirse o no volver a ofrecerse.

Abrir menú RADIO

1. Pulse .
- O bien:** pulse .

Abrir Ajustes

1. Pulse .
- O bien:** pulse **Media**.
- O bien:** pulse .

Las emisoras de radio son responsables del contenido de la información que transmiten.

Los equipos eléctricos conectados al vehículo adicionalmente pueden causar interferencias en la recepción de la señal de radio y ruidos en los altavoces.

 Las láminas o los adhesivos con capas metálicas sobre los cristales de las ventanillas pueden perturbar la recepción en los vehículos con antenas integradas en los cristales.

Funciones y símbolos de Radio

 Tenga en cuenta  y  de la página 172.

Radio

Las funciones disponibles así como los tipos de recepción y las bandas de frecuencias posibles están disponibles en función del equipamiento, aunque no en todos los países.

Los símbolos pueden ser diferentes en función del sistema de infotainment.

- Receptor de AM.
- Sintonizador sencillo de FM.
- Receptor doble de FM (antena diversity).
- Lista de emisoras resumida.
- Lista de memorias resumida.
 - Fusión de todas las emisoras memorizadas en teclas de presintonía en una lista.
 - Hasta 36 teclas de presintonía para guardar favoritos.
- Amplificador de antena

Símbolos universales en el modo Radio

 Para seleccionar el tipo de recepción AM.

 Para seleccionar el tipo de recepción FM.

 Para visualizar las emisoras seleccionadas con información adicional.

 Para seleccionar la emisora anterior de la lista de emisoras o seleccionar la emisora de la tecla de presintonía anterior.

 Para seleccionar la emisora siguiente de la lista de emisoras o seleccionar la emisora de la tecla de presintonía siguiente.

 Seleccione el tipo de recepción.

 Para mostrar las listas de emisoras con las teclas de presintonía.

 Emisoras que ya están memorizadas en una tecla de presintonía en una lista de emisoras.

 Abra los ajustes.

Símbolos en la banda de frecuencias AM

 Para visualizar la lista de emisoras de las emisoras AM.

 Actualizar la lista de emisoras manualmente.

 Para visualizar la banda de frecuencias para la selección manual de la frecuencia AM.

Símbolos en la banda de frecuencias FM

 Para visualizar la lista de emisoras de las emisoras FM.

 Para visualizar la banda de frecuencias para la selección manual de la frecuencia FM. Solo es posible cuando la lista de emisoras resumida está desconectada.

Sintonizar, seleccionar y memorizar emisoras

 Tenga en cuenta  y  de la página 172.

Seleccionar banda de frecuencias o tipo de recepción

Antes de seleccionar una emisora tiene que seleccionar una banda de frecuencias o un tipo de recepción. En función de la banda de frecuencias seleccionada o del tipo de recepción, se dispone de diferentes emisoras.

Las bandas de frecuencias y los tipos de recepción disponibles están disponibles en función del equipamiento, aunque no en todos los países.

1. Para abrir la lista de las bandas de frecuencias y de los tipos de recepción, pulse **Fuente**.
O bien: para abrir la lista de las bandas de frecuencias, pulse \vee o \wedge .
2. Seleccione la banda de frecuencias, por ejemplo FM.

Buscar y seleccionar una emisora

Puede buscar y seleccionar emisoras de diferentes maneras. Las opciones varían en función de la banda de frecuencias y del tipo de recepción.

Seleccionar por medio de la banda de frecuencias

1. Active la banda de frecuencias.
2. Pulse el cursor, desplácelo por la banda de frecuencias y suéltelo al llegar a la banda de frecuencias que desee.

O bien: pulse en un punto de la banda de frecuencias. El cursor saltará automáticamente a la frecuencia correspondiente.

Se sintoniza la emisora de la frecuencia ajustada.



Seleccionar de la lista de emisoras

La lista de emisoras muestra las emisoras sintonizables en ese momento. En función del equipamiento, es posible que tenga que actualizar la lista de emisoras si ya no se encuentra en la zona en la que accedió por última vez a la lista de emisoras. En la banda de frecuencias FM-/DAB, por lo general, la lista de emisoras se actualiza automáticamente.

1. Abra la lista de emisoras.
2. Pulse la emisora que desee.
Se sintoniza la emisora seleccionada.

Introducir una frecuencia de emisora manualmente

En función del equipamiento, la frecuencia de la emisora se puede introducir manualmente.

1. Pulse  .
2. Introduzca la emisora que desea.
3. Confirme la entrada.

SCAN Buscar en el modo SCAN

En el modo SCAN se van sintonizando las emisoras de forma secuencial automáticamente y cada una de ellas se reproduce durante unos 5 segundos.

1. Para iniciar el modo SCAN, pulse  .

O bien: pulse    .

Se inicia el modo SCAN y la emisora sintonizada en ese momento se muestra en la pantalla.

Se muestra el botón de función SCAN.

2. Para seleccionar una emisora, pulse SCAN.

El modo SCAN se detiene y la emisora está sintonizada. Se oculta el botón de función SCAN.

Memorizar emisoras en las teclas de presintonía

En función del equipamiento, puede memorizar hasta 36 emisoras de diferentes bandas de frecuencias y tipos de recepción como favoritos en teclas de presintonía.

1. Sintonice la emisora que desee.
2. Abra las teclas de presintonía.

3. Pulse la tecla de presintonía y manténgala pulsada hasta que se memorice la emisora.

O bien: pulse la emisora en la lista de emisoras y manténgala pulsada.

Se muestran las teclas de presintonía.

4. Pulse la tecla de presintonía.

La emisora se memoriza en la tecla de presintonía seleccionada.

Si ya había una emisora memorizada en la tecla de presintonía, se sobrescribe con la emisora nueva.

Modo Media

Introducción al tema

En el modo Media puede reproducir archivos multimedia de soportes de datos a través del sistema de infotainment.

En función del equipamiento se pueden utilizar los siguientes soportes de datos:

- Soportes de almacenamiento USB, por ejemplo, una memoria USB.
- Dispositivo Bluetooth, por ejemplo, un teléfono móvil.

En función del equipamiento se pueden reproducir los tipos de archivos multimedia siguientes:

- Archivos de audio, por ejemplo, música.
- Archivos de vídeo.

Abrir el menú principal MEDIA

1. Pulse  .

O bien: pulse  .

Abrir Ajustes

1. Pulse   .

O bien: pulse   .

O bien: pulse  .

Limitaciones e indicaciones de los soportes de datos

Los soportes de datos sucios, que hayan estado expuestos a altas temperaturas o dañados, pueden no funcionar. Tenga en cuenta las indicaciones del fabricante.

Las diferencias de calidad entre los soportes de datos de diferentes fabricantes pueden causar anomalías en la reproducción multimedia.

Una configuración errónea en un soporte de datos puede causar que el soporte de datos no se pueda leer.

La capacidad de almacenamiento, el estado de uso (procesos de copiado y borrado de datos), el sistema de archivos, la estructura de carpetas y la cantidad de datos almacenados pueden retrasar el tiempo de lectura de los soportes de datos.

Las listas de reproducción solo especifican un orden de reproducción y remiten al lugar de almacenamiento de los archivos multimedia dentro de la estructura de carpetas. En una lista de reproducción no hay archivos multimedia guardados. Para reproducir una lista de reproducción, los archivos multimedia tienen que encontrarse en los lugares de almacenamiento de los soportes de datos a los que remite la lista de reproducción.

 No se puede asumir ninguna responsabilidad por el deterioro, la modificación o la pérdida de archivos de los soportes de datos.

Funciones y símbolos de Media

 Tenga en cuenta  y  de la página 172.

Audio, multimedia y conectividad

El conjunto de funciones disponibles así como los formatos multimedia posibles dependen del equipamiento, aunque no están disponibles en todos los países.

Los símbolos pueden ser diferentes en función del sistema de infotainment.

- Reproducción y control multimedia por Bluetooth.
- Reproducción de audio en estos formatos:
 - AAC (Wi-Fi).
 - APE (Wi-Fi).
 - ALAC (Wi-Fi).
 - FLAC (Wi-Fi).
 - MP2 (Wi-Fi).
 - MP3 (Wi-Fi).
 - MP4 (Wi-Fi).
 - Vorbis.
 - OPUS (Wi-Fi).
 - WMA (Wi-Fi).
 - WAV (Wi-Fi).
- Reproducción de vídeo en estos formatos:
 - MPEG-1 y MPEG-2 (.mpg, .mpeg, .mkv, .avi).

- ISO MPEG-4 ASP; Xvid (.mp4, .m4v, .mov, .mkv, .avi).
- ISO MPEG-4 AVC / H.264 (.mp4, .m4v, .mov, .mkv, .avi).
- Windows Media Video 9 (.wmv, .asf, .mkv, .avi).
- Listas de reproducción de cualquier tipo de dispositivo.
- Base de datos multimedia para cualquier tipo de fuente:
 - Los datos de todas las fuentes multimedia conectadas al sistema de infotainment se almacenan en un banco de datos multimedia.
- Búsqueda multimedia.

Símbolos de las fuentes multimedia

 Seleccionar Mis multimedia como fuente multimedia. En Mis multimedia se pueden seleccionar los dispositivos USB conectados.

 Para seleccionar el dispositivo conectado por Bluetooth como fuente multimedia.

Símbolos universales en el modo Media

 Para iniciar la reproducción.

 Para pausar la reproducción.

 Para cambiar al título anterior.

 Para cambiar al título siguiente.

 Repetir el título que se está reproduciendo.

 Repetir todos los títulos.

 Para activar el orden de reproducción aleatorio.

 Para buscar en la fuente multimedia actual (lista).

 Para cerrar la lista.

 Para volver a la carpeta superior de la fuente multimedia.

 Para mostrar la lista de favoritos.

Símbolos de las categorías y grupos de archivos multimedia

 Título musical.

  Vídeos.

 Listas de reproducción.

 Álbumes.

 Intérpretes.

 Géneros musicales.

 Podcasts.

 Audiolibros.

Símbolos durante la reproducción de vídeos

 Reproducir un vídeo a pantalla completa.

 Minimizar la reproducción.

Seleccionar y reproducir una fuente multimedia

 Tenga en cuenta  y  de la página 172.

Seleccionar fuente multimedia

1. Si desea reproducir una fuente multimedia externa, conecte una fuente multimedia externa.
2. Seleccione la fuente multimedia conectada que se ha de utilizar para la reproducción.

► Reproducir archivos de audio y vídeo

Antes de reproducir archivos multimedia tiene que conectar una fuente multimedia.

Puede buscar y reproducir de diferentes maneras los archivos multimedia de una fuente multimedia disponible.

☰ Buscar en la estructura de carpetas

Todos los archivos multimedia de dispositivos USB están filtrados por categorías, por ejemplo, Álbum. En **Mis multimedia** se muestra siempre esta vista de categorías. La estructura clásica de carpetas de los soportes de datos individuales USB también se encuentra en **Mis multimedia**.

1. Active la estructura de carpetas.

Se muestra la estructura de carpetas de la fuente multimedia seleccionada. Cuando está seleccionado **Mis multimedia** o  se muestran primero las categorías, por ejemplo Álbum o Música, y las fuentes multimedia conectadas.

2. Busque el título que desea en la estructura de carpetas.

O bien: pulse **Q** para iniciar la búsqueda por texto.

Se muestra el campo de entrada.

3. Introduzca el nombre del título deseado.

La lista de los títulos encontrados se va actualizando durante la introducción.

4. Pulse el título que desee.

Si al iniciar la reproducción su selección se encuentra en una carpeta de una fuente multimedia, los archivos multimedia que se encuentran en ella se añaden a la reproducción.

Si se reproduce una lista de reproducción, se añaden todos los títulos disponibles de la lista de reproducción a la reproducción.

5. Cierre su selección con **X**.

☆ Seleccionar de favoritos

Puede guardar títulos, álbumes, intérpretes y géneros musicales individualmente en favoritos para la reproducción.

1. Abrir Favoritos.
2. Pulse el favorito que desee.

En función de su selección se añaden todos los títulos que pertenecen al favorito a la reproducción.

☆ Guardar favoritos

Como favoritos solo se pueden guardar los archivos multimedia que se guardan en **Mis multimedia**, en las carpetas **Música y Vídeo**. Puede guardar títulos, álbumes, intérpretes y géneros musicales individualmente como favoritos.

1. Para iniciar la reproducción.

2. Abrir Favoritos.
3. Pulse un favorito que no esté asignado.

O bien: pulse sobre un favorito ya asignado y manténgalo pulsado aprox. 3 segundos.

4. Seleccione de la lista de selección:

- Título.
- Álbumes.
- Intérpretes.
- Géneros musicales.
- Listas de reproducción.

La selección se guarda en lugar del favorito seleccionado anteriormente. Si el favorito ya estaba asignado, se sobrescribe el favorito que estaba guardado.

Las opciones seleccionables en la lista de selección dependen de los datos adjuntos al archivo multimedia. Si en los archivos de música no se indica el género musical, por ejemplo, no se puede guardar el género musical como favorito.

Si se está reproduciendo un archivo de vídeo, solo se puede guardar ese vídeo como favorito.

Reproducción de contenidos de entretenimiento a través del sistema de infotainment

📖 Tenga en cuenta ⚠️ y ⓘ de la página 172.

En el sistema de infotainment se pueden reproducir música y vídeos.

Modo Vídeo

En el modo Vídeo se puede reproducir en la pantalla del sistema de infotainment un vídeo de un soporte de datos → pág. 185. El sonido del vídeo se reproduce a través de los altavoces del vehículo.

La imagen solo se visualiza si el vehículo está detenido. Durante la marcha, la pantalla del sistema de infotainment se apaga. El sonido del vídeo se puede seguir escuchando.

Interfaz de teléfono

📖 Introducción al tema

Por medio de la interfaz de teléfono puede conectar su teléfono móvil con el sistema de infotainment y manejar las funciones del teléfono a través del sis-

tema de infotainment. El sonido se reproduce a través de los altavoces del vehículo.

En función del equipamiento, puede conectar hasta dos teléfonos móviles al mismo tiempo con el sistema de infotainment. Pero solo uno de ambos dispositivos estará activo y puede utilizarse para hacer llamadas. El segundo dispositivo conectado puede utilizarse para recibir llamadas a través del sistema de infotainment y para la reproducción multimedia.

El circular a gran velocidad, las malas condiciones meteorológicas y de la calzada, un entorno ruidoso, también fuera del vehículo, así como la calidad de la red, pueden repercutir negativamente en las llamadas telefónicas dentro del vehículo.

La interfaz de teléfono móvil puede integrar un amplificador de antena que mejore la calidad de recepción del teléfono móvil.

📘 Por norma general, el emparejamiento de un dispositivo, por ejemplo, un teléfono móvil, solo es necesario una única vez. Puede restablecer la conexión del dispositivo por Bluetooth o WLAN (Wi-Fi) con el sistema de infotainment siempre que desee sin tener que emparejar el dispositivo de nuevo.

📘 Durante una llamada telefónica a través del sistema manos libres o con el volumen muy alto, terceras personas pueden escuchar la conversación también fuera del vehículo.

Abrir el menú de la interfaz de teléfono

1. Pulse  .

O bien: pulse  .

O bien: pulse .

Funciones y símbolos de la interfaz de teléfono

📖 Tenga en cuenta ⚠️ y ⓘ de la página 172.

Las funciones y los símbolos citados no están disponibles en todos los países y sistemas de infotainment. Las funciones disponibles dependen del teléfono móvil utilizado y de su sistema operativo.

Funciones

- Función manos libres.
- Utilizar hasta dos teléfonos móviles al mismo tiempo.
- Agenda telefónica con hasta 5000 contactos.
- Telefonía de confort.

- Conexión a opción de carga inalámbrica (función de carga inalámbrica) → pág. 188.
- Conexión al micrófono montado en el vehículo.

Símbolos en el menú principal

Los símbolos pueden ser diferentes en función del sistema de infotainment.



Contactos.



Lista de llamadas entrantes y salientes.



Marcar número de teléfono.



Mensajes de texto (SMS y correos electrónicos).



Cambiar dispositivo activo.



Ajustes de la interfaz de teléfono.

Símbolos para las llamadas

Los símbolos pueden ser diferentes en función del sistema de infotainment.



Mostrar y gestionar una llamada.



Finalizar o rechazar una llamada.



Suprimir el sonido de manos libres



Retener llamada.



Continuar llamada.



Añadir un participante a una conferencia o iniciar una conferencia.



Enviar una llamada de emergencia.



Obtener ayuda en caso de avería.



Buzón de voz.



Obtener información sobre la marca Volkswagen y sobre los servicios adicionales seleccionados, relacionados con el tráfico y sus desplazamientos.

Símbolos de las listas de llamadas

1. Para abrir las listas de llamadas, pulse

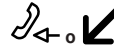

Llamada entrante.

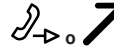

Llamada saliente.

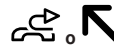

Llamada perdida (llamada no atendida).



Llamadas frecuentes o favoritos del teléfono móvil (si el teléfono móvil lo admite).



Número de teléfono (empresa).



Número de teléfono (particular).



Número de teléfono móvil.



Fax.



Fax (empresa).



Fax (particular).

Lugares con normativas especiales

Tenga en cuenta y de la página 172.

Desconecte el teléfono móvil y la interfaz de teléfono en los lugares con peligro de explosión. Estos lugares no están siempre señalizados de forma clara. A ellos pertenecen, por ejemplo:

- Zonas próximas a tuberías y depósitos que contengan productos químicos.
- Las cubiertas inferiores de barcos y ferris.
- Zonas próximas a vehículos propulsados con gas licuado, por ejemplo, propano o butano.
- Zonas donde el aire contiene elementos químicos o partículas tales como harina, polvo o partículas metálicas.

- Cualquier otro lugar donde sea obligatorio apagar el motor del vehículo o desconectar el teléfono móvil.

⚠ ADVERTENCIA

¡Desconecte el teléfono móvil y la interfaz de teléfono en lugares con peligro de explosión y en lugares con normativas especiales!

ⓘ AVISO

En los lugares donde rigen normas especiales o está prohibido el uso de teléfonos móviles, el teléfono móvil deberá permanecer siempre desconectado. La radiación que emite el teléfono móvil cuando está encendido puede provocar interferencias en equipos técnicos y médicos sensibles, pudiendo incluso provocar un funcionamiento anómalo o una avería de los mismos.

Tipos de interfaz de teléfono

📖 Tenga en cuenta ⚠ y ⓘ de la página 172.

En función del equipamiento y del país, pueden estar instalados los siguientes tipos de interfaz de teléfono en su vehículo:

- Equipamiento básico de la interfaz de teléfono.
- Interfaz de teléfono Comfort.

Equipamiento básico de la interfaz de teléfono

La interfaz de teléfono utiliza el perfil Bluetooth HFP para la transmisión. Dicha interfaz permite la utilización de las funciones del teléfono a través del sistema de infotainment y la reproducción a través de los altavoces del vehículo.

Interfaz de teléfono Comfort

Al igual que el equipamiento básico de la interfaz de teléfono, la interfaz de teléfono Comfort utiliza el perfil Bluetooth HFP.

La interfaz de teléfono Comfort puede estar equipada con la función de carga inalámbrica → pág. 188.

Para poder utilizar las funciones de la función de carga inalámbrica, tiene que depositar un teléfono móvil adecuado de forma correcta en el portaobjetos. En función del equipamiento, el teléfono móvil se conecta con la antena del vehículo. De este modo mejoran la recepción y la calidad del sonido de las llamadas.

Función de carga inalámbrica

📖 Tenga en cuenta ⚠ y ⓘ de la página 172.



⚠ Fig. 132 Representación estándar de la superficie de alojamiento con estera para la función de carga inalámbrica.

La función de carga inalámbrica está disponible en función del equipamiento, aunque no en todos los países.

La superficie de alojamiento con estera → fig. 132 ⓘ para la función de carga inalámbrica se encuentra, en función del vehículo, en la consola central o en la zona situada entre los asientos delanteros portaobjetos.

En algunos vehículos, la estera → fig. 132 ⓘ tiene un símbolo de teléfono que indica la posición central de la función de carga inalámbrica. El aspecto del símbolo de la superficie de alojamiento puede ser diferente en algunos vehículos.

La función de carga inalámbrica permite la transmisión de energía sin cables por inducción electromagnética a una distancia corta.

La potencia máxima de carga es de 10 W.

El estándar Qi permite la carga inalámbrica de teléfonos móviles adecuados compatibles con Qi.

Para saber si un teléfono móvil es compatible con el estándar Qi, tenga en cuenta el manual de instrucciones del teléfono móvil. Es posible que las nuevas tecnologías no sean compatibles con la función de carga inalámbrica. El fabricante del teléfono móvil ofrece más información sobre la compatibilidad.

⚠ Sobre la superficie de alojamiento de la función de carga inalámbrica solo está permitido colocar un único teléfono móvil compatible con Qi, en horizontal, sin carcasa de protección y con unas dimensiones máximas (ancho x largo) de 80 mm x 140 mm (aprox. 3 x 6 pulgadas).

Los teléfonos móviles compatibles con Qi de dimensiones mayores no se pueden cargar de forma inalámbrica.

Antes de la carga, retire los objetos extraños con componentes metálicos, por ejemplo, monedas, del portaobjetos y tenga en cuenta el manual de instrucciones del teléfono móvil.

Para cargar un teléfono móvil compatible con Qi, coloque un teléfono móvil apto sin la carcasa de protección con la pantalla hacia arriba, en el centro y con toda la superficie apoyada sobre el portaobjetos. La carga comienza automáticamente.

El sistema de infotainment montado de fábrica le informa sobre el inicio de la carga y, dado el caso, de objetos extraños con componentes metálicos detectados en el portaobjetos. ¡Retire los objetos extraños inmediatamente!

Si un teléfono móvil no se ha depositado sobre el portaobjetos en la posición correcta o si sus dimensiones son muy grandes, puede que no se reconozca o no correctamente. El sistema de infotainment indica, en determinadas circunstancias, que hay un objeto extraño en el portaobjetos. Si se utiliza un teléfono móvil apto y se corrige su posición, se puede eliminar la avería.

ADVERTENCIA

Los componentes metálicos pueden alcanzar altas temperaturas. Esto puede provocar quemaduras y un incendio.

- No deposite objetos de metal o con componentes metálicos en la superficie de alojamiento de la función de carga inalámbrica.

AVISO

No deposite carnés, tarjetas de crédito, etc. con banda magnética o con chip sobre la superficie de alojamiento de la función de carga inalámbrica. Los datos almacenados en la banda magnética o en el chip pueden quedar inservibles.

Emparejar, conectar y administrar

 Tenga en cuenta  y  de la página 172.

Empareje un teléfono móvil apto para telefonía con el sistema de infotainment para utilizar las funciones de la interfaz de teléfono. Antes de la primera conexión se tiene que emparejar el teléfono móvil con el sistema de infotainment. Al hacerlo, se guarda un perfil de usuario automáticamente en el sistema de infotainment. El emparejamiento puede durar unos minutos.

Emparejar un teléfono móvil

Requisitos para el emparejamiento:

- ✓ El Bluetooth está activado en el teléfono móvil.
- ✓ El Bluetooth está activado en el sistema de infotainment.

1. En el teléfono móvil, abra la lista de los dispositivos Bluetooth disponibles y seleccione el nombre del sistema de infotainment.
2. Tenga en cuenta y, si es necesario, confirme los mensajes que aparecen en el teléfono móvil y en el sistema de infotainment.

Si el emparejamiento se ha realizado correctamente, se guardan los datos del teléfono móvil en el perfil de usuario.

3. Opcional: confirme el mensaje de la transferencia de los datos en el teléfono móvil.



ADVERTENCIA

Si realiza el emparejamiento durante la marcha, podría provocar un accidente o lesiones.

- Realice el emparejamiento únicamente con el vehículo detenido.

 En el emparejamiento de algunos teléfonos móviles se muestra un PIN en la pantalla del teléfono móvil. Para concluir el emparejamiento, pulse dicho PIN en el sistema de infotainment.

 Mientras el sistema de infotainment se encuentra en el menú **Teléfonos móviles conocidos**, la función de carga inalámbrica está desactivada. Cuando salga de dicho menú, se vuelve a activar la función de carga inalámbrica.

 En función del equipamiento, también es posible el emparejamiento y la conexión por medio del acceso rápido de la pantalla de inicio pulsando  en la pantalla de inicio.

Conexión activa y pasiva

Para utilizar las funciones de la interfaz de teléfono, tiene que haber al menos un teléfono móvil conectado con el sistema de infotainment. Si hay varios teléfonos móviles conectados con el sistema de infotainment, puede cambiar entre la conexión activa y pasiva. Para utilizar la interfaz de teléfono con el teléfono móvil deseado, establezca la conexión activa con el sistema de infotainment.

Diferencia entre los tipos de conexión

Activa El teléfono móvil está emparejado y conectado. Las funciones de la interfaz de teléfono se realizan con los datos de dicho teléfono móvil.

Pasiva El teléfono móvil está emparejado y conectado. Solo se pueden aceptar las llamadas entrantes a través de la interfaz de teléfono. No se dispone de otras funciones.

Los teléfonos móviles emparejados están guardados en el sistema de infotainment aunque no estén conectados en ese momento.

Conectar un teléfono móvil

Requisito:

✓ Un teléfono móvil emparejado con el sistema de infotainment.

1. Active el Bluetooth en el teléfono móvil.

Cambiar el tipo de conexión (pasiva a activa)

Requisito:

✓ Varios teléfonos móviles están conectados al mismo tiempo con el sistema de infotainment.

1. Pulse

O bien: pulse sobre el nombre del teléfono móvil activo.

O bien: pulse Sustituir.

El teléfono móvil con la conexión activa está marcado.

2. Seleccione el nombre del teléfono móvil deseado.

El resto de teléfonos móviles se encuentran automáticamente en la conexión pasiva.

Perfiles de usuario

Para cada uno de los teléfonos móviles emparejados se crea automáticamente un perfil de usuario individual. En el perfil de usuario se guardan datos del teléfono móvil, por ejemplo, datos de contacto. En el sistema de infotainment puede haber guardados un máximo de diez perfiles de usuario al mismo tiempo.

Para eliminar los datos guardados íntegramente, restablezca el sistema de infotainment a los ajustes de fábrica.

Telefonar

Tenga en cuenta y de la página 172.

Abrir la interfaz de teléfono

1. Pulse .

O bien: pulse ► .

O bien: pulse .

Telefonar

Seleccione un número de teléfono para iniciar una llamada. Para seleccionar un número de teléfono dispone de diferentes funciones.

Utilizar datos de contacto

Si los contactos tienen varios números de teléfono registrados, tiene que seleccionar el número de teléfono deseado.

1. Pulse . Pulse un contacto en la lista para iniciar la llamada.

O bien: pulse . Para buscar un contacto, introduzca el nombre del contacto en el campo de entrada. Pulse el contacto para iniciar la llamada.

O bien: para iniciar la llamada, pulse un favorito en el menú principal de la interfaz de teléfono.



Cuando busque un contacto, introduzca los apellidos y el nombre separados por un espacio.

Utilizar una lista de llamadas

La interfaz de teléfono muestra la lista de llamadas del teléfono móvil. Inicie una llamada desde la lista de llamadas.

1. Pulse ► **Todas**. Pulse un número en la lista para iniciar la llamada.

O bien: pulse y filtre las entradas de la lista de llamadas, por ejemplo, llamadas perdidas. Para iniciar la llamada, pulse un número en la lista filtrada.

Introducir un número de teléfono manualmente

1. Pulse e introduzca el número de teléfono.
2. Para iniciar la llamada, pulse .



Durante la introducción del número de teléfono se le muestran los contactos que coinciden con dicho número en la pantalla del sistema de infotainment.

Agenda telefónica, favoritos y teclas de marcación rápida

Tenga en cuenta y de la página 172.

Agenda telefónica

En el primer acoplamiento de un teléfono móvil con el sistema de infotainment, se guarda la agenda telefónica en el sistema de infotainment. Es posible que se tenga que confirmar la transmisión de datos en el teléfono móvil.

Cada vez que se conecta el teléfono de nuevo se actualiza la agenda telefónica. Durante la actualización se puede seguir utilizando la agenda telefónica que se está actualizando.

Si las multiconferencias son compatibles, se puede abrir la agenda telefónica durante una llamada y añadir a otro participante a la misma.

Si para un contacto hay una imagen guardada, esta puede mostrarse en la lista junto a la entrada.

Los símbolos pueden ser diferentes en función del sistema de infotainment.

Favoritos y teclas de marcación rápida

Una tecla de marcación rápida se puede asignar a un favorito de la agenda telefónica. Si en la entrada hay una foto registrada, se muestra en la tecla de marcación rápida.

Las teclas de marcación se tienen que editar manualmente y se asignan entonces a un perfil de usuario → pág. 189.

Asignar una tecla de marcación rápida

1. Pulse la tecla de marcación libre.
2. Pulse el contacto de la agenda telefónica o búsquelo por medio de la barra de búsqueda. Si el contacto tiene varios números de teléfono, pulse el número en la lista.

Editar una tecla de marcación rápida

1. Pulse la tecla de marcación rápida y manténgala pulsada hasta que se abra la agenda telefónica.
2. Pulse el nuevo contacto de la agenda telefónica. Si el contacto tiene varios números de teléfono, pulse el número en la lista.

Llamar a un favorito

1. Pulse la tecla de marcación rápida asignada.

 Los favoritos no se actualizan automáticamente. Si cambia el número de teléfono de un contacto, se tiene que volver a asignar la tecla de marcación rápida.

Eliminar favoritos de una tecla de marcación rápida

1. Pulse    Administrar favoritos.

Para eliminar un favorito, pulse la tecla de marcación rápida deseada .

O bien: pulse  .

O bien: para eliminar todos los favoritos de todas las teclas de marcación rápida, pulse Eliminar todos.

2. Pulse la confirmación para eliminar. 

Transporte de objetos

Colocar el equipaje y la carga

Colocar el equipaje en el vehículo de forma segura

- Distribuya la carga en el vehículo lo más uniformemente posible. Al hacerlo, no cubra los orificios de ventilación.
- Coloque el equipaje y los objetos pesados siempre en el maletero lo más delante posible → .
- Tenga en cuenta la masa máxima autorizada por eje, así como la masa máxima autorizada del vehículo → pág. 298.
- Fije los objetos a las argollas de amarre del maletero utilizando correas de amarre, cintas de fijación o cintas de sujeción apropiadas.
- Coloque también los objetos pequeños de manera segura.
- Dado el caso, levante el respaldo del asiento trasero y encástrelo correctamente.
- En caso necesario, adapte el alcance de las luces de los faros. En los vehículos con regulación dinámica del alcance de las luces, las luces se adaptan automáticamente.
- Adapte correspondientemente la presión de los neumáticos a la carga. Tenga en cuenta el adhesivo de la presión de los neumáticos → pág. 248.

ADVERTENCIA

Si se transportan animales u objetos sueltos o fijados de forma incorrecta, pueden provocar lesiones graves en caso de un frenazo, una maniobra brusca o un accidente. Especialmente si los golpea un airbag al dispararse y salen lanzados por el habitáculo. Para reducir el riesgo de que se produzcan lesiones, tenga en cuenta lo siguiente:

- Coloque todos los objetos en el vehículo de manera segura. Tenga en cuenta las disposiciones legales.
- Coloque los objetos que transporte en el habitáculo de modo que durante la marcha no puedan llegar nunca a las zonas de despliegue de los airbags.
- Si transporta animales en el vehículo, hágalo de forma segura utilizando un sistema adecuado a su peso y tamaño.
- Mantenga los portaobjetos siempre cerrados durante la marcha.
- Coloque los objetos de manera que nunca obliquen a ningún ocupante del vehículo a adoptar una posición incorrecta.

- Cuando transporte objetos que ocupen una plaza, no permita nunca que viaje nadie en esa plaza.
- No deje objetos pesados, duros o afilados sueltos en los portaobjetos abiertos del vehículo, sobre la cubierta situada detrás del respaldo del asiento trasero ni sobre el tablero de instrumentos.
- Saque los objetos pesados, duros o afilados de las prendas de vestir y de las bolsas que lleve en el habitáculo y guárdelos de forma segura.

ADVERTENCIA

Cuando se transportan objetos pesados, cambian las propiedades de marcha del vehículo debido al desplazamiento del centro de la gravedad y aumenta la distancia de frenado. La carga pesada que no vaya colocada o fijada adecuadamente podría provocar la pérdida del control del vehículo y producir lesiones graves.

- No sobrecargue nunca el vehículo. Tanto la carga como su distribución en el vehículo afectan al comportamiento de marcha y a la capacidad de frenado.
- Cuando se transportan objetos pesados, las propiedades de marcha del vehículo varían debido al desplazamiento del centro de la gravedad.
- Distribuya siempre la carga en el vehículo de forma uniforme y lo más horizontalmente posible.
- Coloque los objetos pesados en el maletero siempre delante del eje trasero y lo más alejados posible del mismo.
- Los objetos que se lleven en el maletero sin fijar podrían desplazarse repentinamente y modificar el comportamiento de marcha del vehículo.
- Adapte siempre la velocidad y el estilo de conducción a las condiciones de visibilidad, climatológicas, de la calzada y del tráfico.
- Acelere con especial cuidado y cautela.
- Evite frenazos y maniobras bruscas.
- Frene con más antelación de lo habitual.

AVISO

Si se rozan los cristales traseros con objetos, se pueden producir daños, p. ej., en los filamentos de la lumineta térmica.

AVISO

No fije ningún portaequipajes ni sistema portante, como un portabicicletas, al espóiler trasero del vehículo.

Cubierta del maletero

Cubierta del maletero

Al abrir y cerrar el portón del maletero, la cubierta del maletero sube o baja simultáneamente si las cintas de sujeción están enganchadas.

La cubierta del maletero no es apropiada para depositar objetos, tampoco prendas de vestir ligeras → ⚠.

⚠ ADVERTENCIA

Si se llevan objetos o animales sobre la cubierta del maletero, esta se puede dañar y, en un frenazo, una maniobra brusca o un accidente, dichos objetos y animales podrían provocar lesiones.

- No transporte nunca objetos sobre la cubierta del maletero.
- No lleve nunca animales sobre la cubierta del maletero.

ⓘ AVISO

La utilización incorrecta de la cubierta del maletero puede provocar daños.

- Cargue el maletero de forma que la cubierta no presione contra la carga al cerrar el portón.
- No cierre nunca el portón del maletero cuando el piso del maletero esté abierto o fijado.

Montar y desmontar la cubierta del maletero

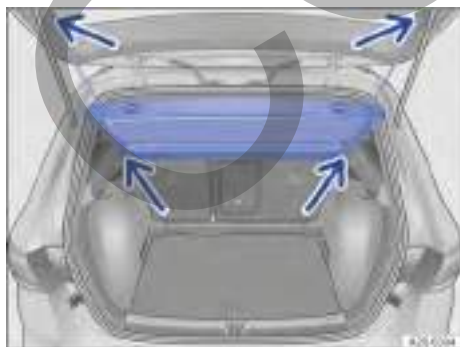

Fig. 133 En el maletero: desmontar y montar la cubierta.

Desmontar la cubierta del maletero

1. Desenganche las cintas de sujeción del portón trasero → fig. 133 (flechas superiores).
2. Levante el portón trasero.
3. Extraiga la cubierta de los soportes laterales del maletero → fig. 133 (flechas inferiores).

Montar la cubierta del maletero

1. Encastre la cubierta en los soportes laterales del maletero → fig. 133 (flechas superiores).
2. Enganche las cintas de sujeción en el portón trasero → fig. 133 (flechas superiores).

Guardar la cubierta del maletero

En función del equipamiento, una vez desmontada, la cubierta del maletero se puede guardar debajo del piso variable del maletero. Para ello hay que darle la vuelta a la cubierta.

Piso del maletero

Abrir y cerrar el piso del maletero



Fig. 134 En el maletero: abrir el piso del maletero.

Abrir el piso del maletero

1. Agarre el piso del maletero por la abertura o el lazo → fig. 134 (flecha) que hay en el mismo y levántelo.

Cerrar el piso del maletero

1. Deposite el piso del maletero con cuidado en su posición de partida.

ⓘ AVISO

La utilización incorrecta del piso del maletero puede provocar daños en el mismo o en el guarnecido del maletero.

- Al cerrar el piso del maletero, guíelo siempre con cuidado hacia abajo sin dejarlo caer.
- En la medida de lo posible, distribuya siempre la carga por toda la superficie del maletero para evitar cargar en exceso un solo punto.

Equipamiento del maletero

Argollas de amarre



Fig. 135 En el maletero: argollas de amarre (representación esquemática).

① Argolla de amarre

En el maletero hay unas argollas de amarre → fig. 135 para fijar objetos sueltos y equipaje mediante correas de amarre y cintas de fijación o de sujeción.

⚠ ADVERTENCIA

Si se utilizan correas de amarre, cintas de fijación o cintas de sujeción inadecuadas o dañadas, podrían romperse en caso de un frenazo o de un accidente. Los objetos podrían salir lanzados por el habitáculo y provocar lesiones graves o mortales.

- Utilice siempre correas de amarre, cintas de fijación o cintas de sujeción adecuadas y en buen estado.
- Tense las correas de amarre, las cintas de fijación y las cintas de sujeción en cruz sobre la carga colocada en el piso del maletero y fijelas a las argollas de amarre de forma segura.
- Asegúrese de que, especialmente en el caso de los objetos planos, el borde superior de la carga quede más alto que las argollas de amarre.

- En función del equipamiento, tenga en cuenta los letreros indicativos del maletero sobre cómo colocar la carga.
- No fije nunca un asiento para niños en las argollas de amarre.

⚠ ADVERTENCIA

Para fijar las cintas de sujeción elásticas a las argollas de amarre, hay que estirarlas. Los ganchos fijados a las mismas pueden producir lesiones graves.

- Al fijar cintas de sujeción elásticas, protéjase siempre los ojos y la cara para evitar lesiones.
- Sujete siempre firmemente las cintas de sujeción elásticas para que no puedan soltarse y contraerse.
- Fije siempre las cintas de sujeción elásticas primero a las argollas de amarre de la parte delantera del maletero, luego estírelas hacia el umbral de carga y fijelas allí en las argollas de amarre. Así, si las cintas se soltaran, se contraerían en dirección contraria al cuerpo.

ℹ En talleres especializados debidamente cualificados pueden adquirirse cintas de fijación, cintas de sujeción y sistemas de fijación de la carga adecuados. Volkswagen recomienda un concesionario Volkswagen.

Gancho para bolsas



Fig. 136 En el maletero, a ambos lados: ganchos para bolsas.

En el maletero puede haber unos ganchos para colgar bolsas con compras ligeras.

⚠ ADVERTENCIA

Los objetos que se lleven en el vehículo sin fijar podrían salir lanzados por el habitáculo en caso de

producirse un frenazo o una maniobra repentina. Esto puede ocasionar lesiones graves, así como la pérdida del control del vehículo.

- No utilice nunca el gancho para bolsas para sujetar equipaje u otros objetos. En caso de un frenazo o un accidente, el gancho podría romperse.
- No cuelgue objetos que pesen más de 2,5 kg (aprox. 5,5 lb) en los ganchos para bolsas del vehículo.

Trampilla para cargas largas



Fig. 137 Trampilla para cargas largas en el respaldo del asiento trasero (representación esquemática).



Fig. 138 Trampilla para cargas largas en el maletero.

En función del equipamiento, en el respaldo del asiento trasero, detrás del reposabrazos central, hay una trampilla para el transporte de objetos largos en el habitáculo, p. ej., esquís.

Abrir la trampilla para cargas largas desde el habitáculo

1. Baje el reposabrazos central → pág. 76.
2. Tire de la palanca de desbloqueo en el sentido de la flecha → fig. 137 y abata la tapa de la trampilla completamente hacia delante → ⚠.
3. Abra el portón trasero.

Abrir la trampilla para cargas largas desde el maletero

1. Presione la palanca de desbloqueo hacia abajo, en el sentido de la flecha, → fig. 138 y empuje la tapa hacia delante.
2. Introduzca los objetos largos a través de la trampilla desde el maletero.
3. Dado el caso, fije los objetos con el cinturón de seguridad.
4. Cierre el portón trasero.

Cerrar la trampilla para cargas largas

1. Levante la tapa de la trampilla hasta que encastre.
Dado el caso, puede haber una marca roja en el lado del maletero. No deberá verse → ⚠.
2. Cierre el portón trasero.
3. Dado el caso, levante el reposabrazos central.

⚠ ADVERTENCIA

Si se abatir o levanta la trampilla para cargas largas de modo incontrolado o sin prestar atención, pueden producirse lesiones graves.

- No abatir ni levantar nunca la trampilla durante la marcha.
- Al levantar la trampilla, asegúrese de no aprisionar ni dañar el cinturón de seguridad.
- Al abatir y levantar la trampilla, mantenga siempre las manos, los dedos, los pies y demás partes del cuerpo fuera de la zona del recorrido de la misma.
- Una marca roja en el indicador de bloqueo indica, dado el caso, que la trampilla no está encastrada. Compruebe siempre que la marca roja no esté nunca visible cuando la trampilla esté en posición vertical.
- Cuando la trampilla esté abatida o no esté bien encastrada, no permita que viaje nadie en la plaza correspondiente, especialmente ningún niño.

Conducción con remolque

Introducción al tema

El vehículo puede utilizarse para tirar de un remolque si dispone del equipamiento técnico correspondiente. La masa adicional remolcada repercute en el desgaste, el consumo de combustible y la potencia del vehículo, y en determinadas circunstancias puede ocasionar un acortamiento de los intervalos de servicio.

Circular con un remolque supone un mayor esfuerzo para el vehículo y, a su vez, exige mayor concentración al conductor.

Vehículos con sistema Start-Stop

En el caso de los dispositivos de remolque que hayan sido montados posteriormente por un taller ajeno a la red Volkswagen, hay que desconectar manualmente el sistema Start-Stop antes de comenzar a circular con un remolque y mantenerlo desconectado durante todo el trayecto → pág. 109.

Remolque con control del funcionamiento del alumbrado

En este vehículo no está permitido utilizar remolques con luz trasera y de freno, cuya homologación requiera un control del funcionamiento de las mismas. Pregunte al fabricante del remolque qué homologación rige para su producto.

Enganche para remolque sin utilizar

Escamotee el enganche para remolque o desmóntelo cuando no haya ningún remolque, portabicicletas o accesorio similar acoplado al mismo. Tenga esto en cuenta, sobre todo, cuando no esté utilizando el enganche para remolque y este tape la matrícula o el alumbrado de la parte trasera del vehículo. Tenga en cuenta las disposiciones específicas del país en cuestión relativas a la utilización de un dispositivo de remolque → ⚠.

Particularidades

Antes de emprender la marcha con un remolque, tenga en cuenta las posibles limitaciones de los sistemas de asistencia y aparcamiento.

⚠ PELIGRO

No utilice nunca el remolque para transportar personas, ya que podría en peligro su vida y además podría estar prohibido.

- No transporte nunca a nadie en un remolque.

⚠ ADVERTENCIA

El uso indebido del dispositivo de remolque puede provocar la pérdida del control del vehículo, accidentes y lesiones graves.

- Monte y utilice el remolque conforme a las instrucciones del fabricante del mismo.
- Utilice el dispositivo de remolque únicamente cuando se encuentre en perfecto estado y esté correctamente fijado.
- No lleve a cabo ningún tipo de modificación o reparación en el dispositivo de remolque.
- Si es posible, escamotee o desmonte el enganche para remolque para reducir el peligro de que se produzcan lesiones en caso de colisiones traseras y para que los peatones y los ciclistas no sufran lesiones cuando deje estacionado el vehículo.
- No monte nunca un dispositivo de remolque "con distribución de peso" o "compensación de carga". El vehículo no ha sido diseñado para este tipo de dispositivos de remolque. El dispositivo de remolque podría fallar y el remolque podría soltarse del vehículo.

⚠ ADVERTENCIA

La conducción con remolque y el transporte de objetos pesados o de gran superficie pueden modificar las propiedades de marcha, alargar la distancia de frenado y provocar accidentes.

- Fije siempre correctamente la carga con correas de amarre, cintas de fijación o cintas de sujeción adecuadas y en buen estado.
- Adapte siempre la velocidad y el estilo de conducción a las condiciones de visibilidad, climatológicas, de la calzada y del tráfico. Reduzca la velocidad, especialmente al bajar pendientes.
- Los remolques con un centro de gravedad alto tienen más probabilidades de volcar que aquellos que lo tienen bajo.
- Conduzca siempre de forma previsor y con precaución. Acelere con especial cuidado y cautela. Evite maniobras bruscas y frenazos.
- Extreme la precaución en los adelantamientos. Reduzca inmediatamente la velocidad en cuanto note que el remolque se balancea en lo más mínimo.
- No circule con un remolque a más de 80 km/h (50 mph) o a más de 100 km/h (60 mph) en casos excepcionales. Esto también rige en aquellos países en los que esté permitido circular a más velocidad. Tenga en cuenta la velocidad máxima permitida en el país correspondiente para los vehículos que circulen con remolque,

pues podría ser inferior a la permitida para los vehículos que circulen sin ninguno.

- No intente nunca “enderezar” el conjunto vehículo tractor y remolque acelerando.

ADVERTENCIA

Si el dispositivo de remolque ha sido montado posteriormente por un taller que no pertenece a la red de Volkswagen, hay que desconectar el sistema Start-Stop manualmente siempre que se circule con remolque. De lo contrario podría producirse una avería en el sistema de frenos y, como consecuencia, tener lugar un accidente y lesiones graves.

 Si se interrumpe la conexión con un remolque incluido en la alarma antirrobo, esta puede dispararse → pág. 62.

 No circule con remolque durante los primeros 1000 km (600 mi) del motor → pág. 104.

 Algunos dispositivos de remolque montados posteriormente tapan el alojamiento de la argolla de remolque trasera. En estos casos no se puede utilizar la argolla de remolque para el arranque por remolcado o el remolcado de otros vehículos. Por esta razón, si ha equipado el vehículo posteriormente con un dispositivo de remolque, guarde siempre el enganche para remolque en el vehículo cuando lo desmonte.

Enganchar un remolque

 Tenga en cuenta  y , al principio de este capítulo, en la página 196.

Toma de corriente para remolque

La conexión eléctrica entre el vehículo tractor y el remolque tiene lugar a través de una toma de corriente de 13 contactos. La asignación de los pines corresponde a la norma DIN ISO 11446.

Si el remolque tiene un conector de 7 contactos, habrá que utilizar un adaptador adecuado.

1. Levante la tapa de la toma de corriente y enchufe el conector.
2. Gire el conector un cuarto de vuelta en el sentido de las agujas del reloj hasta que encastre por completo en la toma de corriente.
3. Suelte la tapa para bloquear el conector.
4. Compruebe el funcionamiento de todo el sistema de alumbrado antes de emprender la marcha.

Si no está seguro de cómo se conecta el remolque eléctricamente al vehículo tractor de forma correcta, consulte a un taller especializado debidamente cualificado. Volkswagen recomienda un concesionario Volkswagen.

Incluir en la alarma antirrobo

El remolque se incluye en la alarma antirrobo si se cumplen las siguientes condiciones:

- ✓ Si el vehículo está equipado de fábrica con alarma antirrobo y dispositivo de remolque.
- ✓ Si el remolque está conectado eléctricamente al vehículo tractor mediante la toma de corriente para remolque.
- ✓ Si el sistema eléctrico del vehículo y del remolque están en perfectas condiciones y no presentan averías ni daños.
- ✓ Si se ha bloqueado el vehículo con la llave y la alarma antirrobo está activa.

Cuando el vehículo está bloqueado, la alarma se dispara en cuanto se interrumpe la conexión eléctrica con el remolque.

Por motivos técnicos, los remolques con luces traseras de diodos luminosos (LED) no pueden incluirse en la alarma antirrobo.

Con el vehículo bloqueado, la alarma no se dispara cuando se interrumpe la conexión eléctrica con el remolque si este tiene luces traseras de tecnología LED.

ADVERTENCIA

Si se conectan los cables de manera inadecuada o incorrecta, el remolque podría recibir una corriente eléctrica excesiva, lo que podría provocar anomalías en todo el sistema electrónico del vehículo, así como producirse accidentes y lesiones graves.

- Acuda a un taller especializado debidamente cualificado para cualquier trabajo que se tenga que realizar en el sistema eléctrico. Volkswagen recomienda un concesionario Volkswagen.
- No conecte nunca el sistema eléctrico del remolque a las conexiones eléctricas de los grupos ópticos traseros del vehículo tractor ni a otras fuentes de alimentación.

ADVERTENCIA

El contacto entre los pines de la toma de corriente para remolque puede provocar cortocircuitos, la sobrecarga del sistema eléctrico o la avería del sistema de alumbrado y como consecuencia se pueden producir accidentes y lesiones graves.

- No conecte nunca entre sí los pines de la toma de corriente para remolque.
- Encargue la reparación de los pines doblados a un taller especializado debidamente cualificado. Volkswagen recomienda un concesionario Volkswagen.

⚠ AVISO

No deje nunca el remolque acoplado al vehículo si lo ha estacionado sustentándolo sobre sus soportes o sobre la rueda de apoyo. Si se producen cambios en la carga o se daña algún neumático, el vehículo puede subir o bajar, se ejercerá mayor presión sobre el dispositivo de remolque y el remolque, y tanto el vehículo como el remolque podrían sufrir daños.

 Si, con el motor apagado, hay accesorios encendidos en el remolque y este está conectado eléctricamente a la toma de corriente para remolque, la batería de 12 voltios se descargará.

 Si la batería de 12 voltios tiene poca carga, la conexión eléctrica con el remolque se interrumpirá automáticamente.

Cargar un remolque

 Tenga en cuenta  y  al principio de este capítulo, en la página 196.

Información general

Asegúrese de que el conjunto vehículo tractor y remolque esté siempre bien equilibrado. Distribuya la carga uniformemente entre la parte trasera y la parte delantera del remolque. Coloque los objetos pesados siempre lo más cerca posible del eje o sobre este. Fije la carga del remolque correctamente → .

Masa remolcable máxima técnicamente admisible y carga vertical máxima sobre el acoplamiento

La masa remolcable máxima técnicamente admisible es la carga que el vehículo puede remolcar.

La carga vertical sobre el acoplamiento es la carga que se ejerce en vertical desde arriba sobre el enganche para remolque del dispositivo de remolque.

Volkswagen recomienda aprovechar siempre al máximo la carga vertical máxima autorizada sobre el acoplamiento → pág. 298. Una carga vertical insuficiente influye de forma negativa en el comportamiento de marcha del conjunto vehículo tractor y remolque. No está permitido sobrepasar la carga vertical máxima autorizada de la lanza del remolque sobre el enganche del dispositivo de remolque → .

La carga vertical real sobre el acoplamiento hace aumentar el peso sobre el eje trasero y reduce la posible carga útil del vehículo.

En algunos países está permitida una carga vertical máxima superior en determinadas condiciones. Tenga en cuenta los datos y las disposiciones específicos del país en cuestión.

Masa del conjunto vehículo tractor y remolque

Por masa del conjunto vehículo tractor y remolque se entiende la suma de las masas efectivas del vehículo tractor y del remolque cargados.

En algunos países los remolques están clasificados en categorías. Volkswagen recomienda informarse en un taller especializado debidamente cualificado sobre cuáles son los remolques más adecuados. Volkswagen recomienda un concesionario Volkswagen.

Presión de los neumáticos

La presión de los neumáticos del remolque se rige por la recomendación del fabricante de este.

◀ Cuando circule con remolque, infle los neumáticos del vehículo tractor con la presión máxima permitida → pág. 248.

⚠ ADVERTENCIA

Un desplazamiento de la carga podría poner en peligro la estabilidad y la seguridad del conjunto vehículo tractor y remolque, lo que podría provocar accidentes y lesiones graves.

- Cargue el remolque siempre correctamente.
- Fije la carga siempre con correas de amarre, cintas de fijación o cintas de sujeción adecuadas y en buen estado.

⚠ ADVERTENCIA

Si se exceden la masa máxima autorizada por eje, la carga vertical máxima autorizada sobre el acoplamiento, la masa máxima autorizada del vehículo o del remolque o la masa máxima autorizada del conjunto vehículo tractor y remolque, pueden producirse accidentes y lesiones graves.

- No exceda nunca los valores indicados → pág. 298.
- No permita nunca que el peso sobre los ejes delantero y trasero exceda la masa máxima autorizada por eje. No permita nunca que el peso delantero y trasero del vehículo exceda la masa máxima autorizada.

Conducir con remolque

📖 Tenga en cuenta  y , al principio de este capítulo, en la página 196.

Ajustar los faros

Cuando se lleva un remolque enganchado, la parte delantera del vehículo podría elevarse y, si la luz de cruce está encendida, se podría deslumbrar a otros usuarios de la vía. Por ello, baje el haz de luz en la medida necesaria mediante la regulación del alcance de las luces. En los vehículos con regulación dinámica del alcance de las luces, las luces se adaptan automáticamente, por lo que no requieren ajustes.



Particularidades de la conducción con remolque

- Cuando se trate de un remolque con freno de inercia, frene primero suavemente y después con rapidez. De esta forma evitará tirones de frenado debidos al bloqueo de las ruedas del remolque.
- Debido a la masa del conjunto vehículo tractor y remolque, la distancia de frenado aumenta.
- Al bajar pendientes, utilice también el motor como freno. De lo contrario, el sistema de frenos podría sobrecalentarse y, dado el caso, llegar a fallar.
 - *Vehículos con cambio automático:* En el modo Tiptronic, seleccione una marcha inferior.
- La masa remolcada y la elevada masa total del conjunto vehículo tractor y remolque modifican el centro de gravedad y las propiedades de marcha del vehículo.
- Si el vehículo tractor va vacío y el remolque cargado, la distribución del peso será muy desfavorable. En estas condiciones, conduzca con especial precaución y convenientemente despacio.

Arrancar en una pendiente ascendente con un remolque

En función de la inclinación de la pendiente ascendente y de la masa total del conjunto vehículo tractor y remolque, puede que al iniciar la marcha el conjunto se vaya hacia atrás ligeramente.

Para arrancar en una pendiente ascendente con un remolque enganchado, realice lo siguiente:

1. Pise el pedal del freno y manténgalo pisado.
2. Pulse una vez la tecla  para desconectar el freno de estacionamiento electrónico.
3. *Vehículos con cambio automático:* Seleccione una posición del cambio para marcha adelante.
4. Tire de la tecla  y manténgala en esta posición para retener el conjunto vehículo tractor

y remolque con el freno de estacionamiento electrónico.

5. Suelte el pedal del freno.
6. Inicie la marcha lentamente.
7. No suelte la tecla  hasta que el motor disponga de suficiente fuerza motriz para iniciar la marcha.

ADVERTENCIA

Si se tira de un remolque inadecuadamente, podría perderse el control del vehículo y producirse lesiones graves.

- La conducción con remolque y el transporte de objetos pesados o de gran superficie pueden modificar las propiedades de marcha y aumentar la distancia de frenado.
- Procure tener buena visibilidad hacia atrás. Monte retrovisores exteriores adicionales si el remolque impide la visibilidad hacia atrás. Volkswagen recomienda utilizar recambios y accesorios originales Volkswagen, que se pueden adquirir en los concesionarios de la marca.
- Conduzca siempre de forma previsor y con precaución. Frene con más antelación de lo habitual.
- Adapte siempre la velocidad y el estilo de conducción a las condiciones de visibilidad, climatológicas, de la calzada y del tráfico. Reduzca la velocidad, especialmente al bajar pendientes.
- Acelere con especial cuidado y cautela. Evite maniobras bruscas y frenazos.
- Extreme la precaución en los adelantamientos. Reduzca inmediatamente la velocidad en cuanto note que el remolque se balancea en lo más mínimo.
- No intente nunca "enderezar" el conjunto vehículo tractor y remolque acelerando.
- Tenga en cuenta la velocidad máxima permitida para los vehículos que circulen con remolque, pues podría ser inferior a la permitida para los vehículos que circulen sin ninguno.

Dispositivo de remolque

Puntos de fijación para el montaje posterior de un dispositivo de remolque



Fig. 139 Representación esquemática de los puntos de fijación para el montaje posterior de un dispositivo de remolque.

A Puntos de fijación

Volkswagen recomienda acudir a un taller especializado debidamente cualificado para el montaje posterior de un dispositivo de remolque. Es probable, p. ej., que sea necesario adaptar el sistema de refrigeración o montar chapas de protección térmica. Volkswagen recomienda un concesionario Volkswagen.

El dispositivo de remolque se tiene que montar conforme a las instrucciones de montaje del mismo. El dispositivo de remolque tiene que fijarse en los puntos → fig. 139 **A**.

El dispositivo de remolque desmontable montado posteriormente no deberá tapan la matrícula ni el sistema de alumbrado de la parte trasera del vehículo. Tenga en cuenta las disposiciones específicas del país en cuestión relativas a la utilización de un dispositivo de remolque → **A**.

A ADVERTENCIA

Si se conectan los cables de manera inadecuada o incorrecta, podrían producirse fallos en todo el sistema electrónico del vehículo, así como accidentes y lesiones graves.

- No conecte nunca el sistema eléctrico del remolque directamente a las conexiones eléctricas de los grupos ópticos traseros ni a otras fuentes de alimentación inapropiadas. Utilice únicamente conectores adecuados para conectar el remolque.
- Acuda a un taller especializado debidamente cualificado para el montaje posterior de un dispositivo de remolque. Volkswagen recomienda un concesionario Volkswagen.

A ADVERTENCIA

Si el dispositivo de remolque está montado incorrectamente o no es el adecuado, el remolque podría soltarse del vehículo tractor. Esto podría provocar accidentes graves y lesiones mortales.



Utilice únicamente dispositivos de remolque que hayan sido previstos por el fabricante correspondiente para el modelo de vehículo, el año de modelos y la versión del vehículo en cuestión. Volkswagen recomienda utilizar recambios y accesorios originales Volkswagen, que se pueden adquirir en los concesionarios de la marca. <

Portabicicletas

Montaje de un sistema portante trasero o de un portabicicletas en el enganche para remolque

Los sistemas portantes traseros son, p. ej., portabicicletas o cajas multiusos que se montan en el enganche para remolque.

Utilice únicamente sistemas portantes traseros que hayan sido previstos por el fabricante correspon-

diente para el modelo de vehículo, el año de modelos y la versión del vehículo en cuestión → .

Volkswagen recomienda utilizar recambios y accesorios originales Volkswagen, que se pueden adquirir en los concesionarios de la marca.

Monte el sistema portante trasero conforme a las instrucciones de montaje del fabricante.

Carga máxima del sistema portante trasero



Fig. 140 Reparto recomendado del peso en el sistema portante trasero.

La capacidad de carga resulta del peso del sistema portante trasero y del de la carga transportada encima.

La capacidad de carga máxima recomendada del sistema portante trasero montado en el enganche para remolque puede ser diferente de la carga vertical máxima sobre el acoplamiento específica del vehículo.

Sin embargo, no está permitido superar la carga vertical máxima autorizada sobre el dispositivo de remolque (que depende del modelo).

La capacidad de carga se reduce debido al efecto palanca que se produce cuanto más lejos está el sistema portante del cabezal esférico.

Coloque los objetos pesados lo más cerca posible del enganche para remolque → [fig. 140](#).

Capacidad de carga máxima en función del vehículo

Para conocer la capacidad de carga recomendada para su vehículo, compruebe cuál es la carga vertical máxima sobre el acoplamiento del mismo → [pág. 298](#). A continuación puede consultar la capacidad de carga en la siguiente tabla. Conforme a la directriz UN-R-55, Volkswagen recomienda no montar más bicicletas de las indicadas en el sistema portante trasero.

Carga vertical máxima sobre el acoplamiento específica del vehículo	Capacidad de carga máxima	Número de bicicletas
50 kg (110 lb)	50 kg (110 lb)	2
55 kg (121 lb)	55 kg (121 lb)	2
A partir de 75 kg (165 lb)	75 kg (165 lb)	3

Voladizo máximo de la carga del sistema portante trasero

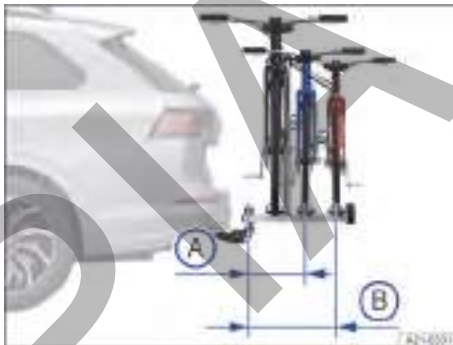

Fig. 141 Representación esquemática del voladizo máximo de la carga en un portabicicletas para dos o tres bicicletas.

- A** Con hasta 55 kg (121 lb) de capacidad de carga: 500 mm (aprox. 19,7 in)
- B** Con 75 kg (165 lb) de capacidad de carga: 700 mm (aprox. 27,6 in)

El voladizo máximo no deberá superar, en el caso de los portabicicletas de dos bicicletas, los 500 mm (aprox. 19,7 in) desde el centro del cabezal esférico hasta el centro del carril del último soporte → [fig. 141 A](#). En el caso de los portabicicletas de tres bicicletas, no está permitido superar los 700 mm (aprox. 27,6 in) → [fig. 141 B](#).

ADVERTENCIA

La utilización incorrecta de un sistema portante trasero montado en el enganche del dispositivo de remolque puede provocar accidentes y lesiones.

- Asegúrese de que el sistema portante sea adecuado para su vehículo.
- Lea y tenga siempre en cuenta las instrucciones de montaje del fabricante del sistema portante trasero.
- No fije nunca un sistema portante trasero en el enganche para remolque por debajo del cabezal

esférico. El sistema podría resbalar debido a la forma del enganche.

 Volkswagen recomienda retirar, en la medida de lo posible, todos los accesorios de la carga fijada en el sistema portante antes de emprender la marcha. Estos accesorios pueden ser, p. ej., cestas y alforjas, sillitas para niños o baterías. De este modo mejora la aerodinámica y el centro de gravedad del sistema portante trasero.

Portaequipajes de techo

Introducción al tema

En función del modelo, el vehículo puede estar diseñado para el montaje de un portaequipajes de techo.

Con un portaequipajes de techo se pueden transportar objetos voluminosos sobre el techo del vehículo.

Si no está seguro de si el vehículo está diseñado para el montaje de un portaequipajes de techo, consúltele en un taller especializado debidamente cualificado. Volkswagen recomienda un concesionario Volkswagen.

Utilice únicamente portaequipajes de techo autorizados por Volkswagen para este vehículo.

Si el vehículo *no* está homologado para la utilización de un portaequipajes de techo, *no* utilice ninguno ni monte ninguno posteriormente.

ADVERTENCIA

Cuando se transportan objetos pesados o de gran superficie en el portaequipajes de techo, las propiedades de marcha del vehículo varían debido al desplazamiento del centro de la gravedad y a la mayor superficie de exposición al viento.

- Fije siempre correctamente la carga con correas de amarre, cintas de fijación o cintas de sujeción adecuadas y en buen estado.
- La carga voluminosa, pesada, larga o plana tiene un efecto negativo sobre la aerodinámica del vehículo, el centro de gravedad y el comportamiento de marcha.
- Evite maniobras bruscas y frenazos.
- Adapte siempre la velocidad y el estilo de conducción a las condiciones de visibilidad, climatológicas, de la calzada y del tráfico.

ADVERTENCIA

Si se monta un portaequipajes de techo *no* autorizado para el vehículo o se monta uno en un vehículo que *no* esté homologado para la utilización de

estos portaequipajes, se pueden producir accidentes y lesiones.

- Utilice solo portaequipajes de techo que hayan sido autorizados por Volkswagen para este vehículo.
- No monte nunca un portaequipajes de techo en un vehículo que no esté homologado para la utilización de estos portaequipajes.
- Si a pesar de todo montara un portaequipajes de techo, este podría soltarse durante la marcha y caerse del techo del vehículo.

AVISO

La fijación de un portaequipajes de techo, sea del tipo que sea, en vehículos que *no* estén homologados para la utilización de portaequipajes de techo puede provocar daños considerables en el vehículo.

 Circular con un portaequipajes de techo montado aumenta la resistencia que ofrece el aire al avance del vehículo y, con ello, el consumo de combustible. Esto reduce considerablemente la posible autonomía del vehículo. Esto rige para todo tipo de portaequipajes de techo y para los objetos que se transporten sobre ellos, como bicicletas y esquís.

Montar un portaequipajes de techo

 Tenga en cuenta  y , al principio de este capítulo, en la página 202.

Por motivos de seguridad, es necesario utilizar portaequipajes de techo especiales para transportar equipaje, bicicletas, tablas de surf, esquís y embarcaciones.

Utilice únicamente portaequipajes de techo que hayan sido previstos por el fabricante correspondiente para el modelo de vehículo, el año de modelos y la versión del vehículo en cuestión.

Volkswagen recomienda utilizar recambios y accesorios originales Volkswagen, que se pueden adquirir en los concesionarios de la marca.

Montar el portaequipajes de techo en las barras longitudinales del techo

Monte el portaequipajes de techo conforme a las instrucciones de montaje del mismo.

Una vez montado correctamente el portaequipajes de techo, se puede fijar la estructura portante en cuestión → .

Situaciones en las que hay que desmontar el portaequipajes de techo

- Cuando el portaequipajes de techo ya no se necesita.
- Antes de entrar en una instalación de lavado automático.
- Cuando la altura del vehículo supere la altura de paso necesaria, p. ej., en un garaje.

⚠ AVISO

- La altura del vehículo aumenta con el montaje de un portaequipajes de techo, así como con la carga fijada sobre él. Asegúrese de que la altura del vehículo no supere la altura límite para atravesar, p. ej., pasos subterráneos o puertas de garajes.
- El portaequipajes de techo y la carga no deberán interferir en las piezas que vayan montadas en el techo del vehículo en función del equipamiento, como la antena de techo, ni obstaculizar la zona del recorrido del portón trasero.

⚠ ADVERTENCIA

La fijación y la utilización incorrectas del portaequipajes de techo y de la estructura portante pueden ocasionar que el equipaje o la instalación completa se desprenda del techo y se produzcan accidentes y lesiones.

- Utilice el portaequipajes de techo y la estructura portante únicamente cuando se encuentren en perfecto estado y vayan correctamente fijados.
- Monte el portaequipajes de techo y la estructura portante siempre correctamente. Tenga en cuenta sin falta las instrucciones de montaje del fabricante que se adjunten.
- Fije el portaequipajes de techo únicamente en los puntos previstos para ello.
- Monte siempre correctamente las estructuras portantes especiales para bicicletas, esquís, tablas de surf, etc. Tenga en cuenta sin falta las instrucciones de montaje del fabricante que se adjunten.
- Revise las fijaciones del portaequipajes de techo antes de emprender la marcha y, dado el caso, apriételas tras un breve recorrido. Cuando realice viajes largos, revise las uniones roscadas y las fijaciones en cada descanso que haga.
- No modifique ni repare por su cuenta el portaequipajes de techo o la estructura portante.

 Cuando está montado un portaequipajes de techo, aumenta la resistencia aerodinámica, lo que puede reducir la autonomía del vehículo. <

Cargar un portaequipajes de techo

📖 Tenga en cuenta ⚠ y ⚠, al principio de este capítulo, en la página 202.

Carga máxima autorizada sobre el techo

La carga máxima autorizada que se puede transportar sobre el techo es de 50 kg (110 lb).

Esta cifra resulta de sumar el peso del portaequipajes de techo y el de la carga transportada sobre el techo →.

Infórmese  siempre del peso del portaequipajes de techo y del de la carga que vaya a transportar. Dado el caso, pese la carga.

Si se utiliza un portaequipajes de techo de menor capacidad de carga, no se podrá aprovechar al máximo la carga autorizada. En este caso, cargue el portaequipajes únicamente hasta el peso límite que figura en las instrucciones de montaje del fabricante.

Distribuir la carga

Distribuya la carga uniformemente y fijela de manera correcta →.

Comprobar la fijación

Tras montar el portaequipajes de techo, realice un breve trayecto y compruebe a continuación todos los elementos de fijación. Repita esta comprobación en intervalos regulares.

⚠ ADVERTENCIA

Si se excede la carga máxima autorizada sobre el techo, puede provocarse un accidente y daños considerables en el vehículo.

- No exceda nunca la carga sobre el techo indicada, la masa máxima autorizada por eje ni la masa máxima autorizada del vehículo.
- No exceda la capacidad de carga del portaequipajes de techo, tampoco aunque no se haya alcanzado la carga máxima autorizada sobre el techo.

⚠ ADVERTENCIA

Si la carga va suelta o no va fijada correctamente, podría caerse del portaequipajes de techo y provocar accidentes y lesiones.

- Utilice siempre correas de amarre, cintas de fijación o cintas de sujeción adecuadas y en buen estado.

AVISO

Al abrir el portón trasero, asegúrese de que no choque contra la carga del techo.



Combustible y depuración de gases de escape

Advertencias de seguridad relativas a la manipulación del combustible

ADVERTENCIA

La manipulación incorrecta del combustible puede provocar explosiones, fuego, quemaduras graves y otras lesiones.

- Antes de repostar, apague el motor, el encendido y el teléfono móvil, así como otros dispositivos de radiocomunicación.
- Para evitar descargas electrostáticas, no suba al vehículo durante el repostaje.
- Asegúrese de que el tapón del depósito de combustible esté cerrado correctamente y de que no salga combustible.
- Tenga en cuenta las indicaciones de seguridad vigentes y las disposiciones locales relativas a la manipulación de combustibles.

ADVERTENCIA

Si se reposta equivocadamente, se puede provocar un incendio y se pueden producir lesiones graves y daños en el vehículo.

- Reposte solo combustibles que hayan sido autorizados para el vehículo.
- No reposte combustibles metalíferos y utilice solo aditivos autorizados por Volkswagen en la dosis autorizada en cada caso.
- Si rebosa combustible, límpielo inmediatamente de todas las piezas del vehículo.

ATENCIÓN

De un bidón de reserva se puede salir el combustible que contenga. Esto puede provocar un incendio y lesiones.

- No lleve bidones de reserva en el vehículo.



El combustible puede contaminar el medio ambiente. Si se sale algún líquido operativo, recójalo y deséchelo debidamente.



No es posible el desbloqueo de emergencia de la tapa del depósito de combustible. En caso de emergencia, solicite la ayuda de personal especializado.



Tipos de combustible y repostaje

Introducción al tema

La tapa del depósito de combustible se encuentra en el lado derecho del vehículo, en la zona trasera.

Identificación y normas de los combustibles

Tenga en cuenta y de la página 204.



Fig. 142 En la cara interior de la tapa del depósito de combustible: adhesivo del combustible (representación esquemática).

Adhesivo del combustible

El tipo de combustible que hay que repostar depende de la motorización del vehículo. El tipo de combustible que utiliza el vehículo figura en el adhesivo del combustible que viene de fábrica en la tapa del depósito de combustible → fig. 142.

La designación y el marco indican qué combustible es apropiado para el vehículo. Se trata de los requisitos mínimos que debe cumplir el combustible. No está permitido repostar ningún otro combustible →

Normas de combustible

El combustible que se vaya a repostar tiene que cumplir una de las siguientes normas. No está permitido repostar ningún otro combustible → .

Si no hay disponible combustible de las normas mencionadas, consulte a un taller especializado cualificado para ello cuál de los combustibles disponibles es apropiado para el vehículo. Volkswagen recomienda un concesionario Volkswagen.

Gasolina



Fig. 143 Gasolina con etanol.

E5 significa que se trata de gasolina con un 5 % de Etanol como máximo.

Norma de combustible

- EN 228 en la versión actual
- DIN EN 228 en la versión actual
- Resolucao ANP N° 40 (Brasil) en la versión actual
- Resolución 576/2019 (Argentina) en la versión actual
- NOM-016-CRE-2016 (México) en la versión actual

Etanol



Fig. 144 Etanol.

Norma de combustible

- DIN 51625 en la versión actual
- EN 15293 en la versión actual

AVISO

Si se reposta combustible que no cumpla la norma correspondiente ni esté autorizado, podría reducirse la potencia del motor y podrían producirse daños considerables en este y en el sistema de combustible.

- Antes de repostar, compruebe si la denominación del combustible que figura en el surtidor de combustible cumple los requisitos del vehículo.
- Para evitar daños en el sistema de combustible y una avería del motor, reposte únicamente combustible de la norma y la denominación mencionadas.

Gasolina

Tenga en cuenta y de la página 204.

Tipos de gasolina

Los tipos de gasolina se diferencian por el octanaje (RON/ROZ por sus siglas en alemán). También se

puede repostar gasolina de un octanaje superior al que necesita el motor. Sin embargo, por ello no disminuirá el consumo de combustible ni mejorará el rendimiento del motor.

En el adhesivo del combustible pueden figurar varios tipos de gasolina, p. ej., ROZ 95 mín. 91. El octanaje que aparece destacado, en el ejemplo ROZ 95, es el tipo de gasolina que hay que utilizar preferentemente, pues el vehículo ha sido diseñado y optimizado para el mismo. Solo si el tipo de gasolina preferente no está disponible, se puede repostar el otro tipo de gasolina indicado como alternativa, en el ejemplo ROZ 91.

En los vehículos con motor de gasolina, utilice solo gasolina que no contenga metales (sin plomo, manganeso o hierro) ni más del 10 % de etanol (E10) → ⓘ.

La calidad del combustible influye en el comportamiento de marcha, la potencia y la vida útil del motor. Reposte combustible que contenga ya aditivos adecuados → ⓘ.

Volkswagen recomienda utilizar "TOP TIER Detergent Gasoline", que se ofrece en algunas regiones, como Norteamérica, Centroamérica y Sudamérica. Encontrará más información sobre "TOP TIER Detergent Gasoline" en Internet, en la página oficial: <http://www.toptiergas.com>

ⓘ AVISO

Si se reposta equivocadamente y se utilizan aditivos para el combustible inadecuados, el vehículo puede sufrir daños.

- Antes de repostar, compruebe si la norma de combustible que figura en el surtidor de combustible cumple los requisitos del vehículo.
- En caso necesario, utilice solo aditivos autorizados por Volkswagen y en la dosis autorizada en cada caso.
- Reposte solo gasolina con el índice de octano (ROZ) indicado u otro superior. Si en un caso de emergencia tuviera que repostar gasolina con un octanaje demasiado bajo, circule únicamente a un régimen intermedio y no solicite demasiado el motor. Evite regímenes altos y someter el motor a grandes esfuerzos. Reposte lo antes posible combustible con un octanaje suficiente.

Etanol E85

📖 Tenga en cuenta ⚠ y ⚠ de la página 204.

Los vehículos que funcionan con etanol pueden utilizar gasolina, etanol E85 o cualquier mezcla de ambos. El etanol E85 es una mezcla de al menos un

15 % de gasolina (RON/ROZ 95) y de un 85 % de bioetanol, y contiene un colorante rojo para identificarlo.

El funcionamiento del motor MultiFuel con etanol incrementa el consumo de combustible alrededor de un tercio en comparación con el funcionamiento con gasolina, pero produce menos emisiones de CO₂ que con gasolina → ⓘ.

A temperaturas exteriores inferiores a -10 °C (+14 °F) puede resultar más difícil poner el motor en marcha.

ⓘ AVISO

El etanol E85 puede contener impurezas que pueden provocar corrosión.

- Antes de dejar el vehículo estacionado durante un periodo de tiempo prolongado, reposte gasolina en una proporción lo más alta posible.
- Cada 15000 km (aprox. 9000 mi), llene el depósito de combustible solo con gasolina (RON/ROZ 95) para reducir las impurezas que pueda haber en el motor por el uso de etanol E85.

Repostar combustible

📖 Tenga en cuenta ⚠ y ⚠ de la página 204.



Fig. 145 Detrás de la tapa del depósito de combustible: tapón del depósito (representación esquemática).



Purgar el aire del depósito de combustible

Cuando se pulsa la tecla de desbloqueo ⓘ situada en la puerta del conductor, se purga de aire automáticamente el depósito de combustible.

Suena una señal acústica y en la pantalla del cuadro de instrumentos se muestra un mensaje para el purgado automático.

Si no se puede abrir la tapa, tenga en cuenta los mensajes que se muestren en la pantalla del cuadro de instrumentos.

Repostaje

1. Desbloquee la tapa del depósito de combustible con la tecla  situada en la puerta del conductor.
2. Abra la tapa del depósito de combustible.
3. Desenrosque el tapón del depósito y encájelo en el orificio previsto en la tapa → fig. 145.
4. Para garantizar un repostaje óptimo, sujete la pistola del surtidor con el asidero hacia abajo.
El depósito de combustible estará lleno cuando la pistola del surtidor corte el suministro por primera vez → .
5. Enrosque el tapón del depósito en la boca de llenado.
6. Cierre la tapa del depósito.

¡Una vez se corte el suministro, no continúe repostando! El combustible podría ocupar el espacio de dilatación del depósito, p. ej., por calentamiento. Esto podría provocar que el combustible rebosara o que el proceso de purga no funcionase → pág. 208.

ADVERTENCIA

Si se llena el depósito de combustible en exceso, el combustible podría salpicar y rebosar. Esto podría provocar explosiones, un incendio y lesiones graves.

- Cuando la pistola del surtidor de combustible corte el suministro por primera vez, no siga repostando.

AVISO

En la medida de lo posible, una vez cada 6 meses no reposte hasta que se encienda el testigo de control que indica que hace falta repostar y vuelva a llenar el depósito de combustible. Esto es necesario para asegurar el funcionamiento del sistema y la calidad del combustible necesarios para la circulación con gasolina.

 El combustible puede contaminar el medio ambiente. Si se sale algún líquido operativo, recójalo y deséchelo debidamente.

Depuración de gases de escape

Introducción al tema

Los componentes relevantes para los gases de escape reducen las emisiones contaminantes:

- Catalizador → pág. 207

- Filtro de partículas (en función del equipamiento) → pág. 208

ADVERTENCIA

Los gases de escape contienen monóxido de carbono, que puede causar la pérdida del conocimiento y la muerte.

- No deje el motor en marcha en espacios cerrados.
- No ponga nunca el motor en marcha en espacios cerrados.
- No deje el vehículo con el motor en marcha sin vigilancia.

ADVERTENCIA

Los componentes del sistema de escape se calientan extremadamente y lo que puede causar incendios.

- Estacione el vehículo de manera que ningún componente del sistema de escape entre en contacto con materiales fácilmente inflamables que puedan encontrarse debajo del vehículo, como hierba seca.
- No utilice nunca una protección adicional para los bajos del vehículo ni productos anticorrosivos para los tubos de escape, los catalizadores, el filtro de partículas o los aislantes térmicos.

Catalizador

 Tenga en cuenta  y , en la página 204, y , al principio de este capítulo, en la página 207.

Para que la vida útil del sistema de escape y del catalizador del motor sea larga, tenga en cuenta lo siguiente:

- Utilice únicamente combustible adecuado para el vehículo.
- No apure nunca completamente el depósito de combustible → pág. 206.
- No cargue aceite del motor en exceso → pág. 232.
- No ponga el motor en marcha por remolcado; en su lugar, utilice la ayuda de arranque → pág. 219.

Si durante la marcha tienen lugar fallos en la combustión, se produce una pérdida de potencia o el motor no gira correctamente, reduzca inmediatamente la velocidad, acuda a un taller especializado debidamente cualificado y solicite que se revise el vehículo → pág. 208. Volkswagen recomienda un concesionario Volkswagen. En estos casos pueden llegar restos de combustible sin quemar al sistema de escape y, de esta forma, a la atmósfera. Además,

el catalizador también podría resultar dañado por sobrecalentamiento.

 Aunque el sistema de depuración de gases de escape funcione perfectamente, los gases de escape pueden tener un olor parecido al del azufre. <

Filtro de partículas

 **Tenga en cuenta**  y , en la página 204, y , al principio de este capítulo, en la página 207.

Función



El filtro de partículas (en función del equipamiento) filtra el hollín de los gases de escape.

Regeneración

Durante la marcha normal, el filtro se limpia automáticamente. Si no es posible la limpieza automática del filtro, p. ej., si se realizan permanentemente trayectos cortos, este se satura de hollín. El filtro de partículas necesita una limpieza (regeneración).

Durante la regeneración pueden generarse ruidos, producirse un ligero olor y aumentar el régimen. Tanto durante la marcha como tras apagar el motor puede tener lugar un postfuncionamiento del ventilador del radiador.

Para contribuir a la regeneración del filtro de partículas, Volkswagen recomienda que no se realicen continuamente recorridos cortos.

 El hollín retenido en el filtro de partículas se quema periódicamente a gran temperatura. Durante una regeneración periódica no se enciende el testigo de control amarillo . <

Problemas y soluciones

 **Tenga en cuenta**  y , en la página 204, y , al principio de este capítulo, en la página 207.

Funcionamiento irregular del motor y anomalías

Si durante la marcha el motor no gira correctamente o surgen anomalías, podría deberse a una mala calidad del combustible.

1. Reduzca inmediatamente la velocidad.
2. Acuda al taller especializado debidamente cualificado más cercano a un régimen intermedio y evitando someter el motor a grandes esfuerzos. Volkswagen recomienda un concesionario Volkswagen.

3. Si estos síntomas aparecen justo después de repostar, apague inmediatamente el motor para evitar posibles daños.
4. Solicite la ayuda de personal especializado.



Filtro de partículas saturado de hollín

El testigo de control amarillo  se enciende.

El filtro de partículas está saturado de hollín y es necesaria su regeneración.

Requisito para el trayecto de regeneración: el motor está a temperatura de servicio.

Para los motores de gasolina

1. Circule a una velocidad de 80 km/h (50 mph) como mínimo.
2. Para dejar rodar el vehículo con una marcha engranada, retire completamente el pie del pedal del acelerador durante unos segundos.
3. Repita este procedimiento (acelerar y dejar rodar) hasta que el testigo de control se apague.
4. Este procedimiento provoca un proceso de limpieza automático del filtro de partículas y puede llevar algún tiempo. Si el testigo de control **no** se apaga, acuda lo antes posible a un taller especializado debidamente cualificado. Volkswagen recomienda un concesionario Volkswagen.

El purgado automático del aire del depósito de combustible no funciona

Cuando se abre la tapa del depósito de combustible sin que se haya purgado previamente el aire del depósito, por la boca de llenado salen vapores del combustible. Estos pueden provocar olores desagradables durante un breve espacio de tiempo.

Abrir el depósito de combustible sin que se haya purgado el aire:

1. Pulse la tecla de desbloqueo .

La tapa del depósito se desbloquea sin haberse purgado el aire del depósito.

2. Abra la tapa del depósito de combustible.

Repostar cuando el purgado automático del aire del depósito de combustible no funciona:

1. Para garantizar un repostaje óptimo, sujete la pistola del surtidor con el asidero hacia abajo.
2. Únicamente en este caso continúe repostando con cuidado hasta que el depósito esté lleno.
3. Si el proceso de purga automática continúa sin funcionar, acuda a un taller especializado cualificado para ello y encargue una revisión del sistema de purga. Volkswagen recomienda un concesionario Volkswagen.

Al repostar, la pistola del surtidor puede cortar el suministro antes de tiempo debido a que no se ha purgado el aire del depósito.



Avería relevante para los gases de escape

El testigo de control amarillo  se enciende.

Hay una avería en un componente relevante para los gases de escape que puede dañar el vehículo.

1. Acuda a un taller especializado debidamente cualificado y solicite que se compruebe el motor y el sistema de escape. Volkswagen recomienda un concesionario Volkswagen.



Fallos en la combustión

El testigo de control amarillo  parpadea.

Se producen fallos en la combustión que pueden dañar el vehículo.

1. Acuda a un taller especializado debidamente cualificado y solicite que se compruebe el motor y el sistema de escape. Volkswagen recomienda un concesionario Volkswagen.



ADVERTENCIA

Si se realizan maniobras inesperadas para otros usuarios de la vía, se pueden producir accidentes.

- Adapte siempre la velocidad y el estilo de conducción a las condiciones de visibilidad, climatológicas, de la calzada y del tráfico.
- Tenga en cuenta las disposiciones legales del país en cuestión durante la conducción.



Cuando se encienden o parpadean los testigos de control, cabe esperar anomalías en el motor y un aumento del consumo de combustible.

Situaciones diversas

Herramientas de a bordo



Introducción al tema

Al señalar el vehículo en caso de avería, tenga en cuenta las disposiciones legales del país en cuestión.



ADVERTENCIA

Si las herramientas de a bordo, el kit reparapinchazos y la rueda de repuesto, o la rueda de emergencia, van sueltos en el vehículo, podrían salir lanzados por el habitáculo en caso de producirse un frenazo, una maniobra brusca o un accidente, y causar lesiones graves.

- Asegúrese siempre de que las herramientas de a bordo, el kit reparapinchazos y la rueda de repuesto, o la rueda de emergencia, vayan siempre bien fijados en el maletero.





ADVERTENCIA

El uso de herramientas de a bordo inapropiadas o dañadas puede provocar un accidente y lesiones.

- No utilice nunca herramientas inapropiadas o dañadas.

Ubicación

 Tenga en cuenta , al principio de este capítulo, en la página 209.

Las herramientas de a bordo pueden ir alojadas en diferentes lugares del vehículo, p. ej., debajo del piso del maletero o en un portaobjetos lateral del maletero.

En función del equipamiento, el vehículo puede disponer de una caja suelta con herramientas de a bordo en el maletero. Estas herramientas se han previsto para un posible cambio de los neumáticos de invierno; no es necesario llevarlas permanentemente en el vehículo → pág. 192, *Colocar el equipaje y la carga*.



Después de utilizar el gato, devuélvalo a su posición original para poder guardarlo de forma segura.

Piezas del juego de herramientas de a bordo

📖 **Tenga en cuenta** ⚠️, al principio de este capítulo, en la página 209.

El contenido del juego de herramientas de a bordo depende del país y del equipamiento. En algunos países puede haber, además, un manómetro en el vehículo. A continuación se relacionan todas las herramientas que podrían ir incluidas.

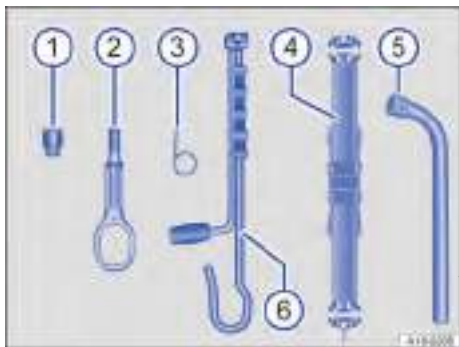

Fig. 146 Piezas de las herramientas de a bordo (representación esquemática).

1. Adaptador para los tornillos de rueda antirrobo. Volkswagen recomienda llevar siempre el adaptador para los tornillos de rueda en el vehículo, junto con las herramientas de a bordo. En el frontal del adaptador va grabado el código para los tornillos de rueda antirrobo. Con este código es posible conseguir un adaptador de repuesto en caso de pérdida. Por ello, es aconsejable anotar este código y guardarlo en algún lugar fuera del vehículo.
2. Argolla de remolque enroscable
3. Gancho para extraer los tapacubos, centrales o integrales, o las caperuzas de los tornillos de rueda.
4. Gato. Antes de guardarlo, hay que retraer la garras por completo.
5. Llave de rueda
6. Manivela

Mantenimiento del gato

Por lo general, el gato no necesita ningún tipo de mantenimiento periódico.

1. En caso necesario, lubríquelo con grasa universal. ◀

Limpiacristales

Situar el limpiaparabrisas en la posición de servicio

En la posición de servicio, los brazos del limpiacristales se pueden levantar del parabrisas.



Fig. 147 Limpiacristales en posición de servicio (representación esquemática).

Activar la posición de servicio con la palanca del limpiacristales

1. Cierre el capó delantero y las puertas del conductor y del acompañante.
2. Conecte el encendido y vuelva a desconectarlo.
3. Pulse brevemente la palanca del limpiacristales en dirección al "barrido breve" → pág. 84.

Levantar del parabrisas los brazos del limpiacristales

1. Antes de levantar los brazos del limpiacristales, sitúelos en la posición de servicio → ①.
2. Agarre y levante los brazos del limpiacristales solo por la zona donde va fijada la escobilla.

Apoyar los brazos del limpiacristales en el parabrisas

1. Antes de emprender la marcha, coloque los brazos del limpiacristales con cuidado sobre el parabrisas agarrándolos solamente por la zona donde va fijada la escobilla.
2. Con el encendido conectado, presione brevemente la palanca del limpiacristales en dirección al "barrido breve".

Los brazos del limpiacristales vuelven a su posición de partida.

⚠ AVISO

Si los brazos del limpiacristales se levantan y depositan incorrectamente, pueden producirse daños en el capó delantero, el parabrisas y ellos mismos.

- Únicamente levante los brazos del limpiacristales una vez estén en la posición de servicio.
- Antes de emprender la marcha, coloque siempre los brazos del limpiacristales sobre el parabrisas.

Limpiar y cambio de las escobillas limpiacristales

Las escobillas limpiacristales montadas de fábrica van provistas de una capa de grafito. Esta capa es la responsable de que el barrido sobre el cristal tenga lugar de forma silenciosa. Si la capa está dañada, entre otras cosas aumentará el ruido al producirse el barrido sobre el cristal.

Compruebe con regularidad el estado de las escobillas limpiacristales. Si las escobillas se deslizan con dificultad, cámbielas en caso de deterioro o límpielas si están sucias → ⚠.

Si las escobillas limpiacristales están dañadas, cámbielas inmediatamente. En talleres especializados debidamente cualificados se pueden adquirir escobillas limpiacristales. Volkswagen recomienda un concesionario Volkswagen.

Limpiar las escobillas limpiacristales

Limpiar parabrisas: Antes de levantar los brazos del limpiacristales, sitúelos en la posición de servicio.

1. Levante los brazos agarrándolos únicamente por la zona donde va fijada la escobilla.
2. Limpie las escobillas cuidadosamente con una esponja húmeda → ①.
3. Apoye los brazos del limpiacristales sobre el cristal con cuidado.

Cambiar las escobillas limpiacristales del parabrisas

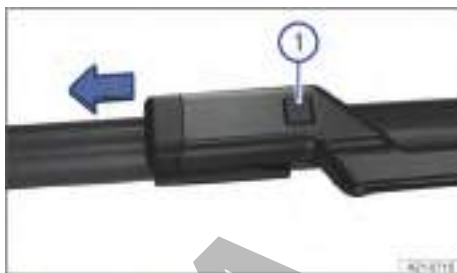

Fig. 148 Cambiar las escobillas limpiacristales del parabrisas.

① Tecla de desbloqueo de la escobilla limpiacristales

1. Antes de levantar los brazos del limpiacristales, sitúelos en la posición de servicio.
2. Levante los brazos agarrándolos únicamente por la zona donde va fijada la escobilla.
3. Mantenga presionada la tecla de desbloqueo y retire al mismo tiempo la escobilla en el sentido de la flecha → fig. 148 ①.
4. Inserte una escobilla nueva de la misma longitud y tipo en el brazo correspondiente del limpiacristales hasta que encaste.
5. Apoye los brazos del limpiacristales sobre el parabrisas con cuidado.

Cambiar la escobilla limpiacristales de la luneta



Fig. 149 Cambiar la escobilla limpiacristales de la luneta.

① Tecla de desbloqueo de la escobilla limpiacristales

1. Para levantar un brazo del limpiacristales, agárrelo solo por la zona donde va fijada la escobilla.
2. Levante el brazo del limpiacristales y retírelo hacia atrás.

- Mantenga pulsada la tecla de desbloqueo → fig. 149 ①.
- Doble la escobilla en dirección al brazo del limpiacristales → fig. 149 ② y retírela al mismo tiempo en el sentido de la flecha ③. Es probable que tenga que emplear bastante fuerza.
- Inserte una escobilla nueva de la misma longitud y tipo en el brazo del limpiacristales en el sentido contrario al de la flecha → fig. 149 ④ hasta que encastre. Para ello, la escobilla debe estar doblada → fig. 149 ⑤.
- Apoye el brazo del limpiacristales sobre la lunaeta con cuidado.

⚠ ADVERTENCIA

Cuando se utilizan escobillas limpiacristales desgastadas o sucias, se reduce la visibilidad y aumenta el riesgo de que se produzcan accidentes y lesiones graves.

- Sustituya las escobillas siempre que estén en mal estado o desgastadas y ya no limpien los cristales lo suficiente.

ⓘ AVISO

Si las escobillas limpiacristales están dañadas o sucias, pueden rayar los cristales.

- No utilice productos que contengan disolventes, esponjas ásperas u objetos afilados para limpiar las escobillas, pues pueden dañar la capa de grafito de las mismas.
- No limpie los cristales con combustible, quitaesmalte, diluyente de pintura ni líquidos similares.

Si quedan restos de cera de la instalación de lavado automático u otros productos de conservación en los cristales, los limpiacristales podrían tener dificultades para deslizarse. Elimine los restos de cera con un producto especial o paños de limpieza.

Alumbrado exterior

📖 Introducción al tema

Antes de cambiar una lámpara o un diodo luminoso (LED), compruebe si están averiados. Por lo general, el usuario puede cambiar él mismo las lámparas convencionales. Si, en función del modelo y del equipamiento, la iluminación exterior es de tecnología LED, no podrá cambiar usted mismo las unidades de iluminación ni los diodos luminosos. La avería de algún diodo luminoso puede ser un indicio de que se ave-

riarán otros. En este caso, acuda a un taller especializado cualificado para ello, solicite la comprobación de las unidades de iluminación LED y, si es necesario, su sustitución. Volkswagen recomienda un concesionario Volkswagen.

Circular con los dispositivos de iluminación exterior averiados puede estar prohibido.

Especificaciones adicionales de las lámparas

Las especificaciones de algunas de las lámparas montadas de fábrica pueden diferir de las de las lámparas convencionales. La denominación correspondiente figura en el casquillo de la lámpara o en la ampolla de vidrio.

⚠ ADVERTENCIA

Si la vía no está bien iluminada y otros usuarios de la misma no ven el vehículo o solo lo ven con dificultad, pueden producirse accidentes.

⚠ ADVERTENCIA

Si se cambian las lámparas incorrectamente, pueden producirse accidentes y lesiones graves.

- Antes de realizar trabajos en el vano motor, lea y tenga en cuenta siempre las advertencias de la → pág. 225. El vano motor de cualquier vehículo es una zona peligrosa en la que pueden producirse lesiones graves.
- Tenga en cuenta que las lámparas halógenas se hallan bajo presión y pueden explotar al cambiarlas.
- Cambie la lámpara en cuestión únicamente cuando se haya enfriado completamente.
- No cambie nunca una lámpara si no conoce bien las operaciones necesarias. Si no está seguro de lo que hay que hacer, encargue los trabajos necesarios a un taller especializado cualificado para ello. Volkswagen recomienda un concesionario Volkswagen.
- En las carcasas de los faros y de los grupos ópticos traseros hay piezas cortantes. Al cambiar las lámparas, protéjase las manos.

ⓘ AVISO

Si entrara agua en las carcasas de los faros, podrían producirse daños en el sistema eléctrico.

- Tras cambiar una lámpara, monte siempre las tapas en la carcasa del faro.
- Compruebe siempre que las tapas estén montadas correctamente.

Información relativa al cambio de lámparas

📖 Tenga en cuenta  y , al principio de este capítulo, en la página 212.

Para cambiar lámparas, efectúe siempre las siguientes operaciones en el orden indicado → :

1. En la medida de lo posible, sitúe el vehículo sobre un terreno llano y firme a una distancia prudencial del tráfico rodado tomando las medidas de seguridad necesarias.
2. Conecte el freno de estacionamiento electrónico.
3. Apague las luces.
4. Sitúe la palanca de los intermitentes en la posición básica.
5. *Vehículos con cambio automático*: Engrane el bloqueo de aparcamiento **P**.
6. Desconecte el encendido.
7. Espere a que se apague la iluminación exterior de orientación.
8. Espere a que se enfríe la lámpara en cuestión.
9. Compruebe visualmente si hay algún fusible fundido → pág. 214.
10. Cambie la lámpara en cuestión siguiendo las instrucciones → .

Sustituya las lámparas solo por otras nuevas del mismo tipo. La denominación correspondiente figura en el casquillo de la lámpara o en la ampolla de vidrio.

Por norma general, no toque la ampolla de vidrio con los dedos. Las huellas que dejan los dedos se evaporan con el calor de la lámpara encendida, se depositan sobre el reflector y reducen la intensidad luminosa del faro.

11. Después de cambiar la lámpara, compruebe que funciona.
Si no funciona, puede deberse a que no esté montada correctamente, a que el conector no esté acoplado correctamente o, de nuevo, a un fallo de la lámpara.
12. Siempre que cambie una lámpara de la parte delantera del vehículo, encargue que se compruebe el reglaje de los faros a un taller especializado para ello. Volkswagen recomienda un concesionario Volkswagen.

ADVERTENCIA

No ignore estas importantes instrucciones para la seguridad, pues de lo contrario se podrían producir accidentes y lesiones graves.

- Siga siempre las operaciones de las instrucciones y tenga siempre en cuenta las medidas de seguridad de validez general.

AVISO

Si se desmontan y montan los embellecedores y los faros incorrectamente, se pueden producir daños en la pintura y la carrocería del vehículo.

- Procure no dañar la pintura y la carrocería del vehículo al desmontar y montar el faro. 

Cambiar las lámparas de los faros de tecnología LED

📖 Tenga en cuenta  y , al principio de este capítulo, en la página 212.

Pasos previos

Realice las siguientes operaciones únicamente en el orden indicado:

1. Tenga en cuenta la información sobre el cambio de lámparas y realice las operaciones correspondientes.
2. Abra el capó delantero.



Para cambiar las lámparas, no hay que desmontar el faro.

Cambiar la lámpara del intermitente



Fig. 150 En el lado derecho del vano motor: parte trasera del faro.

Portalámparas del intermitente

1. Gire el portalámparas en el sentido de la flecha y extráigalo → fig. 150 .
2. Sustituya la lámpara averiada por otra nueva del mismo tipo.
3. Coloque el portalámparas en el faro con cuidado y gírelo en el sentido contrario al de la flecha, hasta el tope → fig. 150 .

4. Cierre el capó delantero.



La figura muestra el faro derecho por detrás. El faro izquierdo es simétrico.

Cambiar fusibles

Introducción al tema

Debido a que el vehículo se sigue desarrollando continuamente, a que los fusibles se asignan en función del equipamiento y a que un fusible puede corresponder a varios consumidores eléctricos, al cierre de la edición no había sido posible elaborar un cuadro general completo con las posiciones de los fusibles. En un taller especializado debidamente cualificado se puede solicitar información más detallada sobre la asignación de los fusibles. Volkswagen recomienda a un concesionario Volkswagen.

Un fusible puede corresponder, por lo general, a varios consumidores eléctricos. De igual modo, a un consumidor le pueden corresponder varios fusibles.

No sustituya los fusibles sin haber eliminado primero la causa de la avería. Si se vuelve a fundir un fusible poco después de cambiarlo, encargue una revisión del sistema eléctrico a un taller especializado cualificado para ello. Volkswagen recomienda un concesionario Volkswagen.

ADVERTENCIA

¡El sistema eléctrico se encuentra bajo alta tensión y puede causar descargas eléctricas, quemaduras graves y la muerte!

- No toque nunca los cables eléctricos del sistema de encendido.
- Evite los cortocircuitos en el sistema eléctrico.

ADVERTENCIA

La utilización de fusibles inadecuados o reparados y el puenteo de un circuito eléctrico sin fusibles puede provocar un incendio y lesiones graves.

- No monte nunca fusibles con una protección superior.
- Sustituya los fusibles únicamente por otros del mismo amperaje y tamaño. Asegúrese de que el color y el grabado sean idénticos a los del fusible averiado.
- No repare nunca fusibles.
- No sustituya nunca un fusible por una tira metálica, un clip u otro objeto similar.

AVISO

Para evitar daños en el sistema eléctrico del vehículo, antes de cambiar un fusible, apague siempre las luces y desconecte siempre el encendido y todos los consumidores eléctricos.

- Al cambiar fusibles, asegúrese de que no sea posible conectar el encendido.

AVISO

Si se sustituye un fusible por otro de mayor amperaje, podrían producirse daños en algún otro punto del sistema eléctrico.

AVISO

La presencia de suciedad y humedad en las cajas de fusibles puede originar daños en el sistema eléctrico.

- Cuando estén abiertas, proteja las cajas de fusibles de la suciedad y la humedad.

AVISO

Para evitar daños en el vehículo, tenga en cuenta lo siguiente:

- Desmonte las tapas o cubiertas de las cajas de fusibles con cuidado y vuelva a montarlas correctamente.



En el vehículo hay más fusibles de los indicados en este capítulo. Estos solo deberían ser sustituidos por un taller especializado cualificado para ello. Volkswagen recomienda un concesionario Volkswagen.

Fusibles en el vano motor

Tenga en cuenta  y , al principio de este capítulo, en la página 214.

Abrir la caja de fusibles del vano motor



Fig. 151 En el vano motor: caja de fusibles.

① Cubierta de la caja de fusibles

En el lado interior de la cubierta de la caja de fusibles o en la regleta portafusibles puede haber unas pinzas de plástico → fig. 151 para extraer fusibles.

Desmontar la cubierta

1. Abra el capó delantero.
2. Para desbloquear la cubierta de la caja de fusibles, presione los bloques en el sentido de las flechas → fig. 151 ①.
3. Retire la cubierta hacia arriba.

Montar la cubierta

1. Coloque la cubierta sobre la caja de fusibles.
2. Presione la cubierta hacia abajo hasta que encastre a ambos lados de forma audible.

Tabla de los fusibles situados en el vano motor

Tenga en cuenta  y , al principio de este capítulo, en la página 214.

La lista muestra las posiciones de los fusibles de los consumidores eléctricos relevantes para el conductor. En la primera columna de la tabla figura la posición del fusible y, en las demás columnas, el ampe-

raje, el tipo de fusible y el consumidor al que corresponde.

En función del mercado y del equipamiento del vehículo, los números y la posición de los fusibles pueden ser diferentes de los que figuran en la tabla. Dado el caso, infórmese en un taller especializado cualificado para ello sobre la asignación exacta de los fusibles. Volkswagen recomienda un concesionario Volkswagen.

Asignación de los fusibles



Fig. 152 En el vano motor: posiciones de los fusibles.

Posición → fig. 152:

F6 7,5 amperios, ATO®, sensor para luz de freno

F15 15 amperios, ATO®, bocina

F19 30 amperios, ATO®, limpiaparabrisas

Fusibles en el tablero de instrumentos

📖 Tenga en cuenta ⚠️ y ⓘ, al principio de este capítulo, en la página 214.



Fig. 153 En el lado izquierdo, junto al volante: tapa de la caja de fusibles del tablero de instrumentos (representación esquemática).

Abir la caja de fusibles del tablero de instrumentos

1. Retire la tapa tirando lateralmente en el sentido de la flecha → **fig. 153**.

En función del equipamiento, en el lado interior de la tapa puede haber unas pinzas de plástico para extraer fusibles.

Cerrar la caja de fusibles del tablero de instrumentos

1. Presione la tapa en los alojamientos del tablero de instrumentos en el sentido contrario al de la flecha hasta que encastre de forma audible → **fig. 153**.

Tabla de los fusibles situados en el tablero de instrumentos

📖 Tenga en cuenta ⚠️ y ⓘ, al principio de este capítulo, en la página 214.

La lista muestra las posiciones de los fusibles de los consumidores eléctricos relevantes para el conductor. En la primera columna de la tabla figura la posición del fusible y, en las demás columnas, el amperaje, el tipo de fusible y el consumidor al que corresponde.

En función del mercado y del equipamiento del vehículo, los números y la posición de los fusibles pue-

den ser diferentes de los que figuran en la tabla. Dado el caso, infórmese en un taller especializado cualificado para ello sobre la asignación exacta de los fusibles. Volkswagen recomienda un concesionario Volkswagen.

Asignación de los fusibles

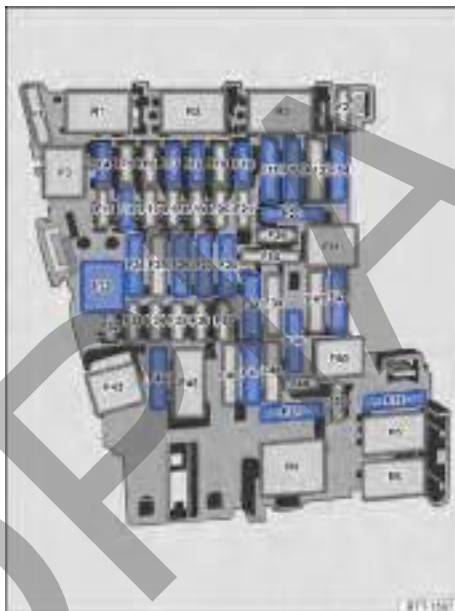

Fig. 154 En el tablero de instrumentos: asignación de fusibles.

Posición → **fig. 154**:

- | | |
|------------|--|
| F4 | 7,5 amperios, MINI® , alarma antirrobo |
| F6 | 10 amperios, ATO® , mecanismo de accionamiento del cambio automático |
| F7 | 10 amperios, MINI® , panel de mandos del climatizador, relé de la luneta térmica |
| F8 | 7,5 amperios, MINI® , luces de conducción en el mando de las luces, sensor de lluvia y de luz, freno de estacionamiento electrónico |
| F10 | 7,5 amperios, MINI® , pantalla, panel de mandos del sistema de infotainment |
| F11 | 40 amperios, ATO® , alumbrado exterior del lado izquierdo |
| F12 | 20 amperios, ATO® , sistema de infotainment |
| F14 | 40 amperios, ATO® , regulador del ventilador |
| F16 | 7,5 amperios, MINI® , teléfono |
| F23 | 20 amperios, JCASE® , techo de cristal eléctrico |

- F24 **40 amperios, ATO[®]**, alumbrado exterior del lado derecho
- F26 **30 amperios, ATO[®]**, calefacción de los asientos
- F27 **30 amperios, ATO[®]**, iluminación interior
- F40 **20 amperios, ATO[®]**, encendedor, tomas de corriente Tenga en cuenta la posición de montaje, posición de fábrica del fusible como se muestra en la figura.
- F42 **40 amperios, ATO[®]**, cierre centralizado
- F47 **15 amperios, ATO[®]**, limpiacristales
- F53 **30 amperios, ATO[®]**, luneta térmica

Posición de los fusibles en los vehículos con dispositivo de remolque montado de fábrica.

- F22 **15 amperios, ATO[®]**, cable de carga para el remolque
- F28 **25 amperios, ATO[®]**, unidad de control del remolque, lado izquierdo
- F38 **25 amperios, ATO[®]**, unidad de control del remolque, lado derecho
- F44 **15 amperios, ATO[®]**, unidad de control del remolque

i Los elevadores eléctricos y los asientos eléctricos pueden ir protegidos por fusibles automáticos y unidades de control que se conectan de nuevo automáticamente transcurridos unos segundos una vez eliminada la causa de la sobrecarga, p. ej., los cristales se han congelado y no se pueden mover. <

Cambiar fusibles fundidos

Tenga en cuenta **⚠** y **⌚**, al principio de este capítulo, en la página 214.

Pasos previos

1. Desconecte el encendido, las luces y todos los consumidores eléctricos.

Cómo reconocer un fusible fundido

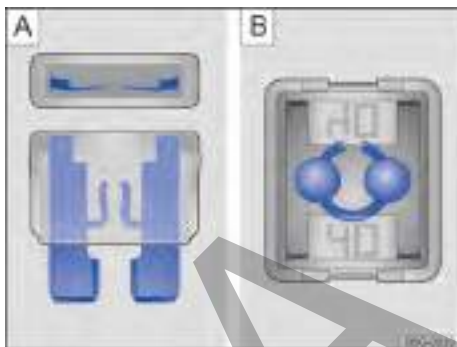

Fig. 155 Fusible fundido (representación esquemática).

- Se puede saber si un fusible plano (ATO[®], MINI[®]) está fundido por la tira de metal quemada visible desde arriba y desde los laterales a través de la carcasa transparente → fig. 155 A.
- Se puede saber si un fusible de cartucho (JCASE[®]) está fundido por la tira de metal quemada visible desde arriba a través de la carcasa transparente → fig. 155 B.

Tipos de fusibles

- Fusibles planos estándar (ATO[®])
- Fusibles planos pequeños (MINI[®])
- Fusibles de cartucho (JCASE[®])

Identificación de los fusibles por el color

Fusibles (ATO[®] - MINI[®])

Color Amperaje

- Negro** 1 amperio
- Lila** 3 amperios
- Naranja** 5 amperios
- Marrón** 7,5 amperios
- Rojo** 10 amperios
- Azul** 15 amperios
- Amarillo** 20 amperios
- Blanco o incoloro** 25 amperios
- Verde** 30 amperios
- Verde claro** 40 amperios

Fusibles (JCASE[®])

- Azul** 20 amperios
- Rosa** 30 amperios
- Verde** 40 amperios
- Rojo** 50 amperios
- Amarillo** 60 amperios

Cambiar fusibles

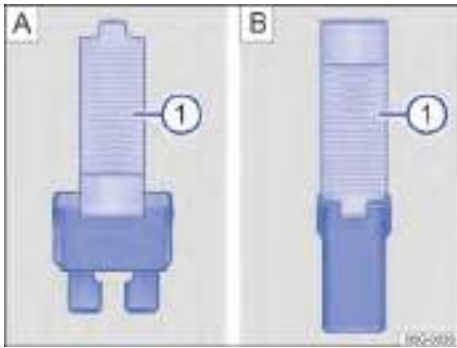

Fig. 156 Extraer o colocar un fusible con las pinzas de plástico (representación esquemática).

① Pinzas de plástico

1. Dado el caso, retire las pinzas de plástico de la caja de fusibles o de la tapa de la caja de fusibles correspondiente → fig. 156 ①.
2. En función del tipo de fusible, agárralo introduciendo el lado correspondiente de las pinzas por arriba o lateralmente → fig. 156.
3. Extraiga el fusible.
4. Si el fusible se ha fundido, sustitúyalo por uno nuevo del mismo amperaje (de igual color y grabado) y del mismo tamaño → ①.
5. Tras colocar el fusible nuevo, dado el caso vuelva a encajar las pinzas de plástico en la tapa.
6. Coloque de nuevo la cubierta o cierre la tapa de la caja de fusibles.

⚠ AVISO

Si se sustituye un fusible por otro de mayor amperaje, podrían producirse daños en algún otro punto del sistema eléctrico.

Ayuda de arranque

📖 Introducción al tema

Por motivos técnicos no está permitido arrancar el vehículo por remolcado → ①. Si no se puede poner el motor en marcha porque la batería de 12 voltios está descargada, se puede utilizar para ello la batería de 12 voltios de otro vehículo.

En los vehículos que llevan la batería de 12 voltios en el habitáculo o el maletero, conecte los cables de

arranque únicamente a las tomas para la ayuda de arranque que hay en el vano motor.

⚠ ADVERTENCIA

Si se utilizan los cables de arranque de forma inadecuada y la ayuda de arranque de forma incorrecta, la batería de 12 voltios podría explotar y causar lesiones graves.

- Antes de realizar cualquier trabajo en la batería, lea y tenga en cuenta siempre las advertencias y las medidas de seguridad correspondientes → pág. 240.
- No confunda nunca el polo positivo con el negativo.
- No utilice nunca la ayuda de arranque si la batería de 12 voltios está congelada o se ha descongelado.

⚠ ADVERTENCIA

Durante la ayuda de arranque, se forma una mezcla de gases detonantes altamente explosiva e inflamable en la batería de 12 voltios que puede causar heridas graves. Si saltaran chispas, podría inflamarse el gas detonante que saliera de la batería.

- Mantenga siempre la batería de 12 voltios alejada de lugares donde se produzcan chispas o haya fuego, llamas desprotegidas o cigarrillos incandescentes.
- Evite descargas electrostáticas en la zona de la batería de 12 voltios.

⚠ AVISO

Remolcar el vehículo puede provocar daños en el mismo.

- Utilice la ayuda de arranque para poner el motor en marcha.

⚠ AVISO

Cuando la batería está descargada, puede congelarse a temperaturas próximas a los 0 °C (+32°F).

- Sustituya siempre la batería de 12 voltios si está congelada o lo ha estado.

Toma para la ayuda de arranque, masa

Tenga en cuenta  y , al principio de este capítulo, en la página 218.



Fig. 157 En el vano motor: toma para la ayuda de arranque, masa.

 La toma para la ayuda de arranque (masa) sirve para conectar el cable de arranque negro → fig. 157.



A través de esta toma se puede prestar y recibir ayuda de arranque.

Preparar y utilizar la ayuda de arranque

Tenga en cuenta  y , al principio de este capítulo, en la página 218.

Pasos previos

Para utilizar la ayuda de arranque, tenga en cuenta lo siguiente:

- Utilice protección ocular y guantes de protección adecuados → .
- Tenga en cuenta el manual de instrucciones del fabricante de los cables de arranque.
- Abra el capó delantero.
- Para la ayuda de arranque, utilice siempre cables de arranque con pinzas completamente aisladas y cuyo aislamiento esté en buenas condiciones → .
- Asegúrese de que haya suficiente distancia entre el vehículo que presta la ayuda de arranque y el que la recibe. De lo contrario, podría empezar

a pasar corriente nada más conectar los polos positivos.

- Asegúrese de que las pinzas conectadas a los polos tengan suficiente contacto metálico.

Cables de arranque

Para poder recibir y prestar ayuda de arranque, se necesitan unos cables de arranque adecuados.

Los cables no deberán tener una sección transversal inferior a la que se indica a continuación.

- *Vehículos con sistema de propulsión eléctrica:* Para la ayuda de arranque de un vehículo con la batería de 12 voltios descargada, la sección transversal de los cables de arranque deberá de ser de 25 mm² (0,038 in²) como mínimo.
- *Vehículos con sistema de propulsión híbrida:* Para la ayuda de arranque de un vehículo con la batería de 12 voltios descargada, la sección transversal de los cables de arranque deberá de ser de 25 mm² (0,038 in²) como mínimo.
- *Vehículos con motor de gasolina:* Para la ayuda de arranque de un vehículo con la batería de 12 voltios descargada, la sección transversal de los cables de arranque deberá de ser de 25 mm² (0,038 in²) como mínimo.
- *Vehículos con motor diésel:* Para la ayuda de arranque de un vehículo con la batería de 12 voltios descargada, la sección transversal de los cables de arranque deberá de ser de 35 mm² (0,054 in²) como mínimo.

Vehículo que recibe la ayuda de arranque

1. Compruebe que la batería de 12 voltios descargada esté conectada correctamente a la red de a bordo de 12 voltios.
2. Si hay montada una batería de 12 voltios con mirilla, compruebe el color de esta. Si es de color amarillo claro o incolora, no utilice la ayuda de arranque y solicite la ayuda de personal especializado.

Vehículo que presta la ayuda de arranque

1. Tenga en cuenta el manual de instrucciones del fabricante del vehículo.
2. Compruebe que la batería que suministra la corriente tenga la misma tensión (12 voltios) y aproximadamente la misma capacidad que la batería de 12 voltios descargada. Tenga en cuenta la tensión que viene impresa en la batería del vehículo que presta la ayuda.

Utilizar la ayuda de arranque

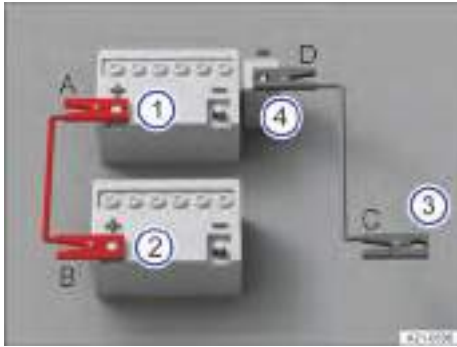

Fig. 158 Esquema para la conexión de los cables de arranque.

1. Polo positivo de la batería del vehículo que recibe la ayuda de arranque.
2. Polo positivo de la batería del vehículo que presta la ayuda de arranque.
3. Terminal de masa apropiado del vehículo que presta la ayuda de arranque: preferentemente una toma para la ayuda de arranque (masa), una pieza de metal maciza atornillada fijamente al bloque motor o el mismo bloque.
4. Toma para la ayuda de arranque (masa) del vehículo que recibe la ayuda de arranque.

Los cables de arranque solo se deberán conectar siguiendo el orden A - B - C - D → [fig. 158](#).

1. Desconecte el encendido en ambos vehículos.
2. Si la hubiera, abra la cubierta del polo positivo (+) de la batería de 12 voltios en el vano motor.
3. Conecte un extremo del cable de arranque rojo al polo positivo (+) de la batería de 12 voltios del vehículo que la tiene descargada → [fig. 158](#) ① → ⚠.
4. Conecte el otro extremo del cable de arranque rojo al polo positivo de la batería (+) del vehículo que suministra la corriente → [fig. 158](#) ②.
5. Conecte un extremo del cable de arranque negro preferentemente a la toma para la ayuda de arranque, masa (-), del vehículo con la batería de 12 voltios que suministra la corriente → [fig. 158](#) ③.

O bien: si no hay ninguna toma para la ayuda de arranque, masa (-), conecte el extremo del cable de arranque negro al bloque motor o a una pieza de metal maciza atornillada fijamente al bloque motor del vehículo con la batería de 12 voltios que suministra la corriente → [fig. 158](#) ③.

6. Conecte el otro extremo del cable de arranque negro a la toma para la ayuda de arranque, masa (-), del vehículo con la batería de 12 voltios descargada → [fig. 158](#) ④ → ⚠.
7. Coloque los cables de arranque de manera que no los pueda alcanzar ninguna pieza giratoria del vano motor.

Poner el motor en marcha

1. Ponga en marcha el motor del vehículo que suministra la corriente y déjelo funcionando al ralentí.
2. Espere unos minutos y, a continuación, ponga en marcha el motor del vehículo que tiene la batería de 12 voltios descargada. Si el motor no se pone en marcha después de 10 segundos, interrumpa el arranque e inténtelo de nuevo al cabo de aprox. 1 minuto.

Si el motor sigue sin ponerse en marcha, solicite la ayuda de personal especializado.

Desconectar los cables de arranque

1. Si estuviera encendida, apague la luz de cruce antes de desconectar los cables de arranque.
2. Conecte el ventilador del climatizador y encienda la luneta térmica del vehículo con la batería de 12 voltios descargada para que se reduzcan los picos de tensión que se puedan producir al desconectar los cables.
3. Tras haber utilizado con éxito la ayuda de arranque, desconecte los cables de arranque únicamente en el orden D - C - B - A → [fig. 158](#).
4. Si la hubiera, cierre la cubierta del polo positivo de la batería (+).

Tras utilizar la ayuda de arranque, encargue una revisión de la batería de 12 voltios a un taller especializado cualificado para ello. Volkswagen recomienda un concesionario Volkswagen.

⚠ ADVERTENCIA

Si se utiliza la ayuda de arranque de forma inadecuada, la batería de 12 voltios podría explotar y causar lesiones graves.

- Utilice siempre una protección ocular adecuada y guantes de protección, y no se incline nunca sobre la batería de 12 voltios.
- Emborne siempre primero el cable positivo y, a continuación, el negativo.
- No conecte nunca el cable negativo a componentes del sistema de combustible ni a las tuberías de freno.

- Asegúrese de que las piezas no aisladas de las pinzas de los cables de arranque no entren en contacto.
- Asegúrese de que el aislamiento de los cables esté en buen estado.
- Además, asegúrese de que el cable que va conectado al polo positivo de la batería de 12 voltios no entre en contacto con piezas del vehículo conductoras de electricidad.

⚠ AVISO

Cuando la batería está descargada, puede congelarse a temperaturas próximas a los 0 °C (+32°F).

- No utilice la ayuda de arranque si la batería de 12 voltios está congelada o se ha descongelado.

Remolcar

📖 Introducción al tema

Para remolcar un vehículo se requiere práctica, sobre todo si se utiliza un cable de remolque. Ambos conductores deberían conocer bien las particularidades del remolcado. Los conductores inexpertos deberían abstenerse de remolcar.

Tenga en cuenta las disposiciones legales relativas al remolcado.

Durante el remolcado, asegúrese en todo momento de que no se generen fuerzas de tracción inadmisibles ni sacudidas. En vías sin piso firme existe siempre el peligro de sobrecargar las piezas de fijación.

⚠ ADVERTENCIA

Durante el remolcado de un vehículo, el comportamiento de marcha y la capacidad de frenado cambian considerablemente.

⚠ ADVERTENCIA

No permita nunca que se remolque el vehículo si no tiene corriente.

- Durante el remolcado, no desconecte nunca el encendido con el pulsador de encendido y arranque. De lo contrario, el bloqueo electrónico de la columna de dirección se podría encasillar repentinamente. El vehículo ya no se podría dirigir. Esto podría provocar un accidente, lesiones graves y la pérdida del control del vehículo.
- Si el vehículo se quedara sin corriente durante el remolcado, interrumpa el proceso inmediatamente y solicite la ayuda de personal especializado.

⚠ AVISO

Si se empuja el vehículo con las manos, se pueden dañar los grupos ópticos traseros, los espóileres laterales de la luneta y grandes superficies de chapa. Además, podría desprenderse el espóiler trasero.

- Si hay que empujar el vehículo, no permita que se presione sobre los grupos ópticos traseros, los espóileres de los laterales de la luneta, grandes superficies de chapa o el espóiler trasero.

Remolcar

Remolcar significa tirar con un vehículo de otro que no está en condiciones de circular.

El vehículo se puede remolcar con una barra o un cable de remolque:

- La velocidad máxima permitida es de 50 km/h (30 mph).
- El trayecto máximo permitido es de 50 km (30 mi).

La barra de remolque es más segura para el remolcado y evita que se produzcan daños en el vehículo. El cable de remolque solo se debería utilizar si no se dispone de una barra de remolque. El cable de remolque deberá ser elástico para que no se produzcan daños en los vehículos. Utilice un cable de fibra sintética o de un material elástico similar.

Remolcar con una grúa

Si hay que elevar el vehículo por un eje para remolcarlo, solo está permitido hacerlo por los siguientes ejes en función de la combinación de caja de cambios y tracción que tenga:

Tracción delantera

Cambio automático Eje delantero

Cambio manual Eje delantero

Tracción total 4MOTION

Cambio automático Eje delantero

Cambio manual Eje delantero

⚠ ADVERTENCIA

Si el cable o la barra de remolque están mal fijados, pueden dañarse gravemente componentes del vehículo. Aumenta el peligro de accidente y se pueden producir lesiones graves.

- Para rescatarlo o remolcarlo, fije el vehículo solamente por los puntos previstos para ello.
- No fije nunca el cable o la barra de remolque a componentes del eje o del tren de rodaje.
- Solicite la ayuda de personal especializado y, dado el caso, encargue el transporte del vehículo sobre una grúa con las ruedas apoyadas.

Indicaciones para el remolcado

📖 **Tenga en cuenta** ⚠️ y 📌, al principio de este capítulo, en la página 221.

Durante el remolcado, en el vehículo remolcado se puede señalar el cambio de dirección aunque estén conectados los intermitentes de emergencia. Para ello hay que accionar correspondientemente la palanca de los intermitentes con el encendido conectado. Durante este tiempo, los intermitentes de emergencia permanecen desconectados. En cuanto se devuelve la palanca de los intermitentes a la posición básica, los intermitentes de emergencia se conectan de nuevo automáticamente.

Casos en los que no se deberá remolcar nunca el vehículo

No permita que se remolque el vehículo en las siguientes situaciones:

- La batería de 12 voltios está descargada.
- El indicador de la pantalla del cuadro de instrumentos no funciona correctamente.
- Se han de recorrer más de 50 km (30 mi).
- No se puede situar la palanca selectora del cambio automático en la posición N.
- No se puede soltar el freno de estacionamiento electrónico.
- No se puede soltar el bloqueo de la columna de dirección.
- No se puede garantizar que las ruedas giren sin problemas o que la dirección funcione tras un accidente.

Si no se pudiera remolcar el vehículo sobre sus ruedas por alguno de los motivos mencionados, solicite la ayuda de personal especializado y, dado el caso, encargue el transporte del vehículo encima de una grúa.

Remolcar

📖 **Tenga en cuenta** ⚠️ y 📌, al principio de este capítulo, en la página 221.

Fije el cable o la barra de remolque solamente en los puntos previstos para ello:

- Argolla de remolque
- Enganche para remolque

⚠️ ADVERTENCIA

No fije nunca el cable o la barra de remolque a componentes del eje o del tren de rodaje. Podrían resultar dañados y se podría producir un accidente y lesiones graves.

- Solicite la ayuda de personal especializado y, dado el caso, encargue el transporte del vehículo sobre una grúa con las ruedas apoyadas.

Pasos previos

- Asegúrese de que el cable de remolque no esté retorcido. De lo contrario, la argolla de remolque podría desenroscarse durante el remolcado.
- Conecten el encendido y enciendan los intermitentes de emergencia de ambos vehículos. Dado el caso, tenga en cuenta otras disposiciones diferentes que pueda haber al respecto.
- Tenga en cuenta las indicaciones sobre el remolcado del manual de instrucciones del otro vehículo.

Vehículo tractor (delante)

1. No emprenda realmente la marcha hasta que no se haya tensado el cable.
2. Acelere con especial cuidado.
3. Evite frenazos y maniobras bruscas.
4. No supere la masa remolcable máxima técnicamente admisible para el vehículo.

Vehículo remolcado (detrás)

1. Asegúrese de que el encendido esté siempre conectado para que el volante no se bloquee y para que, en caso necesario, pueda utilizar los intermitentes y el limpiacristales. El servofreno y la dirección asistida solo funcionan con el motor en marcha. De lo contrario, se tendrá que pisar el pedal del freno con bastante más fuerza y se necesitará más fuerza para girar el volante.
2. Asegúrese de que la llave del vehículo esté siempre en este durante el remolcado → pág. 57.
3. *En los vehículos con cambio automático:* Seleccione la posición **N** del cambio.
4. Suelte el freno de estacionamiento electrónico.
5. Asegúrese de que el cable de remolque esté siempre tenso.

📌 AVISO

El vehículo solo se podrá remolcar si el estado de carga de la batería de 12 voltios es suficiente y se pueden desconectar el freno de estacionamiento electrónico y el bloqueo de la columna de dirección. Si el vehículo se quedara sin corriente o hubiera una

avería en el sistema eléctrico, dado el caso habría que poner el motor en marcha o conectar el sistema de propulsión con la ayuda de arranque para desconectar el freno de estacionamiento electrónico y el bloqueo de la columna de dirección.

Montar la argolla de remolque delantera

🔧 Tenga en cuenta ⚠️ y ⓘ, al principio de este capítulo, en la página 221.

En función del país y del equipamiento, el alojamiento de la argolla de remolque se encuentra detrás de la tapa del paragolpes.

1. Antes del remolcado, compruebe si hay un alojamiento con rosca para la argolla de remolque.
2. Tenga en cuenta las indicaciones para el remolcado.
3. En caso negativo, solicite la ayuda de personal especializado y, dado el caso, encargue el transporte del vehículo sobre una grúa.

La argolla de remolque tiene que llevarse siempre en el vehículo → ⓘ.

ⓘ AVISO

La utilización de una argolla de remolque no adecuada para el vehículo puede dañar este.

- Para remolcar, utilice siempre la argolla de remolque correspondiente al vehículo, que forma parte de las herramientas de a bordo, o una argolla apropiada para el mismo.

Montar la argolla de remolque delantera



Fig. 159 En el lado derecho del paragolpes delantero: retirar la tapa.



Fig. 160 En el lado derecho del paragolpes delantero: enroskar la argolla de remolque.

1. Saque la argolla de remolque de entre las herramientas de a bordo del maletero.
2. Para desencastrar la tapa, presione en la zona marcada de la tapa en el sentido de la flecha → fig. 159.
3. Retire la tapa, déjela colgando del vehículo o, dado el caso, guárdela en este → ⓘ.
4. Enrosque la argolla de remolque en el alojamiento girándola al máximo en el sentido de la flecha → fig. 160, → ⓘ. Utilice un objeto adecuado con el que pueda enroskar completa y fijamente la argolla de remolque en su alojamiento.
5. Tras el remolcado desenrosque la argolla de remolque en el sentido contrario al de la flecha con un objeto apropiado.
6. Coloque la tapa en el hueco correspondiente y presiónela hacia dentro hasta que encastre.
7. Limpie la argolla de remolque si es preciso y vuelva a guardarla en el maletero junto a las demás herramientas de a bordo.

ⓘ AVISO

Al desmontar y montar la tapa y la argolla de remolque, se pueden ocasionar daños en el vehículo, p. ej., en la pintura.

- Para no dañar el vehículo, desmonte y monte la tapa y la argolla de remolque con cuidado.

ⓘ AVISO

Si la argolla de remolque no está enroscada fijamente y por completo en el alojamiento, podría salirse del mismo durante el remolcado o el arranque por remolcado.

- Enrosque siempre la argolla de remolque fijamente y por completo en el alojamiento.

Montar la argolla de remolque trasera

📖 Tenga en cuenta ⚠️ y ⓘ, al principio de este capítulo, en la página 221.

En función del país y del equipamiento, el alojamiento de la argolla de remolque se encuentra detrás de la tapa del paragolpes.

1. Antes del remolcado, compruebe si hay un alojamiento con rosca para la argolla de remolque.
2. Tenga en cuenta las indicaciones para el remolcado.
3. En caso negativo, solicite la ayuda de personal especializado y, dado el caso, encargue el transporte del vehículo sobre una grúa.

La argolla de remolque tiene que llevarse siempre en el vehículo → ⓘ.

ⓘ AVISO

La utilización de una argolla de remolque no adecuada para el vehículo puede dañar este.

- Para remolcar, utilice siempre la argolla de remolque correspondiente al vehículo, que forma parte de las herramientas de a bordo, o una argolla apropiada para el mismo.

Montar la argolla de remolque trasera



Fig. 161 En el lado derecho del paragolpes trasero: retirar la tapa.



Fig. 162 En el lado derecho del paragolpes trasero: enrosca la argolla de remolque.

1. Saque la argolla de remolque de entre las herramientas de a bordo del maletero.
2. Para desencastrar la tapa, presione en la zona marcada de la tapa en el sentido de la flecha → fig. 161.
3. Retire la tapa, déjela colgando del vehículo o, dado el caso, guárdela en este → ⓘ.
4. Enrosque la argolla de remolque en el alojamiento girándola al máximo en el sentido de la flecha → fig. 162, → ⓘ. Utilice un objeto adecuado con el que pueda enrosca completa y fijamente la argolla de remolque en su alojamiento.
5. Tras el remolcado desenrosque la argolla de remolque en el sentido contrario al de la flecha con un objeto apropiado.
6. Coloque la tapa en el hueco correspondiente y presiónela hacia dentro hasta que encastre.
7. Limpie la argolla de remolque si es preciso y vuelva a guardarla en el maletero junto a las demás herramientas de a bordo.

ⓘ AVISO

Al desmontar y montar la tapa y la argolla de remolque, se pueden ocasionar daños en el vehículo, p. ej., en la pintura.

- Para no dañar el vehículo, desmonte y monte la tapa y la argolla de remolque con cuidado.

ⓘ AVISO

Si la argolla de remolque no está enroscada fijamente y por completo en el alojamiento, podría salirse del mismo durante el remolcado o el arranque por remolcado.

- Enrosque siempre la argolla de remolque fijamente y por completo en el alojamiento.

Vehículos con dispositivo de remolque

Los vehículos equipados de fábrica con un dispositivo de remolque no disponen de un alojamiento para la argolla de remolque enroscable detrás de la tapa.

1. En este caso, hay que extraer o montar el enganche para remolque y utilizarlo para el remolcado.

⚠ AVISO

Si se utiliza una barra de remolque inadecuada, tanto el enganche de bola como el vehículo podrían resultar dañados. Si el vehículo va equipado de fábrica con un dispositivo de remolque, solo remolque otros vehículos con una barra de remolque especial para su montaje en un cabezal esférico.

- Para el remolcado, utilice una barra de remolque adecuada.
- Si no dispone de una barra de remolque adecuada, utilice para el remolcado un cable de remolque.

Comprobar y reponer

En el vano motor

Advertencias de seguridad para realizar trabajos en el vano motor

El vano motor del vehículo es una zona peligrosa. Únicamente realice usted mismo trabajos en el vano motor si conoce bien las operaciones necesarias y las medidas de seguridad de validez general, y si dispone de las herramientas, los medios y los líquidos operativos adecuados. Si se realizan trabajos de manera inadecuada, se pueden producir lesiones graves → ⚠. Dado el caso, encargue todos los trabajos a un taller especializado debidamente cualificado. Volkswagen recomienda un concesionario Volkswagen.

⚠ ADVERTENCIA

¡El vano motor de cualquier vehículo es una zona peligrosa en la que pueden producirse lesiones graves!

- Cuando realice trabajos, sea siempre extremadamente cuidadoso y prudente, y tenga en cuenta las medidas de seguridad de validez general.
- No realice nunca trabajos en el vano motor si no conoce bien las operaciones necesarias. Si no está seguro de lo que hay que hacer, encargue los trabajos necesarios a un taller especializado cualificado para ello. Si no se realizan los trabajos de manera adecuada, se pueden producir lesiones graves. Volkswagen recomienda un concesionario Volkswagen.
- No abra ni cierre nunca el capó delantero si sale vapor o líquido refrigerante. El vapor o el líquido refrigerante calientes pueden provocar quemaduras graves. Espere siempre hasta que deje de ver y oír que sale vapor o líquido refrigerante del vano motor.
- Antes de abrir el capó delantero, espere siempre a que se enfríe el motor.
- Si toca componentes del motor o del sistema de escape que estén calientes, podría sufrir quemaduras en la piel.
- Antes de abrir el capó delantero, tenga en cuenta lo siguiente:
 - Conecte el freno de estacionamiento electrónico y sitúe la palanca selectora en la posición **P** o la palanca de cambios en punto muerto.

- Desconecte el encendido y guarde la llave del vehículo en un lugar seguro y a una distancia prudencial del vehículo para que, especialmente en el caso de que el vehículo disponga del sistema "Keyless Access", no sea posible conectar el encendido por descuido y poner el motor de combustión en marcha.
- Mantenga a los niños siempre alejados del vano motor y no los deje nunca sin vigilancia.
- Cuando el motor está caliente, su sistema de refrigeración se encuentra bajo presión. No abra nunca la tapa del depósito de expansión del líquido refrigerante del motor cuando este esté caliente. De lo contrario podría salpicar líquido refrigerante y provocar quemaduras graves y otras lesiones.
- Gire la tapa del depósito de expansión del líquido refrigerante lentamente y con mucho cuidado en el sentido contrario al de las agujas del reloj y ejerza al mismo tiempo una ligera presión sobre la misma.
- Protéjase siempre la cara, las manos y los brazos del líquido refrigerante o del vapor calientes con un trapo grande y grueso.
- Cuando reponga líquidos operativos, evite que caigan sobre piezas del motor o el sistema de escape. Estos líquidos podrían provocar un incendio.

⚠ ADVERTENCIA

En el vano motor se encuentran piezas giratorias que podrían provocar lesiones graves.

- No introduzca nunca la mano en el ventilador del radiador ni por la zona del mismo. Tocar las palas del rotor puede provocar lesiones graves. El ventilador se activa en función de la temperatura y podría ponerse en funcionamiento automáticamente, incluso con el encendido desconectado.
- Si tiene que realizar trabajos durante el arranque del motor o con este en marcha, tenga en cuenta que las piezas giratorias, como la correa poli-V, el alternador o el ventilador del radiador, y el sistema de encendido de alta tensión representan un peligro mortal. Actúe siempre con la máxima precaución.
- Asegúrese siempre de que ninguna parte del cuerpo, ni ninguna joya o corbata que lleve puesta, ni la ropa si es holgada, ni el cabello si lo lleva largo, puedan quedar atrapados en las piezas giratorias del motor. Antes de realizar trabajos en el vano motor, quítese las joyas o la corbata que pueda llevar puestas, recójase el pelo si lo lleva largo y cíñase la ropa

que lleve holgada para evitar que se enreden en piezas del motor.

- No pise nunca el acelerador sin prestar atención, hágalo siempre con la máxima precaución. El vehículo podría ponerse en movimiento incluso con el freno de estacionamiento electrónico conectado.
- No deje nunca ningún objeto, como trapos o herramientas, en el vano motor. Estos objetos podrían provocar fallos funcionales, daños en el motor y un incendio.

⚠ ADVERTENCIA

Si se colocan elementos aislantes adicionales (mantas, p. ej.) en el vano motor, se podría impedir el funcionamiento correcto del motor, se podría provocar un incendio y se podrían producir lesiones graves.

- No cubra nunca el motor con mantas u otros materiales aislantes.

Antes de realizar cualquier trabajo en el vano motor, estacione siempre el vehículo sobre un terreno horizontal y firme tomando todas las precauciones de seguridad necesarias → **⚠**.

⚠ ADVERTENCIA

Cualquier movimiento accidental del vehículo durante los trabajos de mantenimiento podría causar lesiones graves.

- No realice nunca trabajos debajo del vehículo sin haberlo inmovilizado previamente para evitar que se desplace. Cuando se realicen trabajos debajo del vehículo con las ruedas sobre el suelo, el vehículo deberá encontrarse sobre una superficie plana y las ruedas deberán estar bloqueadas.
- Si tuviera que trabajar debajo del vehículo, sosténgalo adicionalmente de forma segura con caballetes adecuados. El gato no es apropiado para este fin y podría no resistir, lo que podría provocar lesiones graves.
- El sistema Start-Stop deberá desconectarse manualmente.

⚠ ADVERTENCIA

¡El sistema eléctrico se encuentra bajo tensión y puede causar descargas eléctricas, quemaduras, lesiones graves y la muerte!

- No cortocircuite nunca el sistema eléctrico. La batería de 12 voltios podría explotar.
- Para reducir el riesgo de sufrir una descarga eléctrica y lesiones graves, no toque nunca los cables eléctricos del sistema de encendido

mientras el motor esté en marcha o cuando se ponga en marcha.

- No toque nunca los cables eléctricos ni las conexiones eléctricas de las lámparas de descarga de gas.

Preparar el vehículo para realizar trabajos en el vano motor

Antes de realizar trabajos en el vano motor, realice siempre las siguientes operaciones en el orden indicado → ⚠:

1. Sitúe el vehículo en un terreno llano y firme tomando las precauciones de seguridad necesarias.
2. Pise el pedal del freno y manténgalo pisado hasta que se haya apagado el motor.
3. Conecte el freno de estacionamiento electrónico.
4. Sitúe la palanca selectora en la posición **P**.
5. Apague el motor.
6. Dado el caso, saque del vehículo la llave del mismo y guárdela fuera para no poner el vehículo en funcionamiento por descuido.
7. Espere a que el motor se enfríe lo suficiente.
8. Mantenga a otras personas siempre alejadas del vano delantero.
9. Inmovilice el vehículo para que no pueda desplazarse.

⚠ ADVERTENCIA

No ignore estas importantes instrucciones para su seguridad, pues de lo contrario se podrían producir accidentes y lesiones graves.

- Siga siempre las instrucciones y tenga siempre en cuenta las medidas de seguridad de validez general.

Abrir y cerrar el capó delantero



Fig. 163 En la zona reposapiés del lado del conductor: palanca de desbloqueo del capó delantero (representación esquemática).



Fig. 164 Encima de la parrilla del radiador: palanca de accionamiento del capó delantero (representación esquemática).



Fig. 165 En el vano motor: varilla de sujeción del capó en su soporte.



Fig. 166 En el capó delantero: alojamiento de la varilla de sujeción del capó (representación esquemática).

Abrir el capó delantero

1. Abra la puerta del conductor y tire de la palanca de desbloqueo en el sentido de la flecha → **fig. 163**.

El capó delantero se desengancha del bloqueo del portacierre por la fuerza de un muelle → **fig. 164**.

2. Para abrir totalmente el capó delantero, levántelo un poco y, al mismo tiempo, presione la palanca de accionamiento en el sentido de la flecha → **fig. 164**.
3. Retire la varilla de sujeción del capó de su soporte, en el sentido de la flecha → **fig. 165**, e introdúzcala en el orificio → **fig. 166**.

Cerrar el capó delantero

1. Levante un poco el capó delantero y manténgalo en esta posición.
2. Desenganche la varilla de sujeción del orificio → **fig. 166** y encájela en su soporte → **fig. 165**.
3. Deje caer el capó en el bloqueo del portacierre desde una altura de aprox. 20 cm (8 in). ¡No lo oprima a continuación!

Cuando el capó está bien cerrado, queda a ras de las piezas contiguas de la carrocería → **fig. 165**.

Si el capó delantero está mal cerrado, levántelo de nuevo y vuelva a cerrarlo.

Si el capó está mal cerrado, aparece una indicación en la pantalla del cuadro de instrumentos. Cuando el capó está cerrado correctamente, se apaga la indicación.

⚠ ADVERTENCIA

Si el capó delantero no está cerrado correctamente, puede abrirse inesperadamente durante la marcha e impedir la visibilidad hacia delante. Esto

puede provocar accidentes y que se produzcan lesiones graves.

- Tras cerrar el capó delantero, asegúrese de que el bloqueo haya quedado debidamente encastado en el portacierre.
- Si constataste durante la marcha que el capó delantero está mal cerrado, conecte los intermitentes de emergencia, frene con cuidado, detenga el vehículo lo antes posible y cierre el capó.
- Abra o cierre el capó delantero solamente cuando no haya nadie en la zona del recorrido del mismo.

⚠ AVISO

Si se abre y cierra el capó delantero de forma inadecuada, se pueden producir daños en el capó o en los brazos del limpiacristales.

- Abra el capó delantero solo cuando el limpiacristales esté desconectado y los brazos del mismo se encuentren sobre el parabrisas.
- Antes de comenzar la marcha, coloque siempre los brazos del limpiacristales sobre el cristal. <

Indicación en la pantalla



Fig. 167 En la pantalla del cuadro de instrumentos: capó delantero abierto o no cerrado correctamente (representación esquemática).

Si el capó delantero está abierto o no está cerrado correctamente, se indica en la pantalla del cuadro de instrumentos con una representación simbólica → **fig. 167**.

1. **⚠ ¡No continúe la marcha!**
2. Dado el caso, levante de nuevo el capó delantero y vuelva a cerrarlo.

La representación también se muestra con el encendido desconectado y se apaga algunos segundos después de haber bloqueado el vehículo con las puertas cerradas.

ADVERTENCIA

Si se ignoran las indicaciones de advertencia que se muestran, el vehículo podría quedarse parado en medio del tráfico, además de que se podrían producir accidentes y lesiones graves.

- No ignore nunca las indicaciones de peligro.
- Detenga el vehículo en cuanto sea posible y seguro.



La representación simbólica puede variar en función de la versión del cuadro de instrumentos.

Líquidos y medios operativos

Todos los líquidos y medios operativos, como el líquido refrigerante del motor, el aceite del motor o las baterías del vehículo, están sometidos a un desarrollo continuo. Acuda a un taller especializado debidamente cualificado cuando tenga que cambiar algún líquido o medio operativo. Volkswagen recomienda un concesionario Volkswagen.

ADVERTENCIA

Si se utilizan líquidos y medios operativos inapropiados o se utilizan de manera inadecuada, se pueden producir lesiones graves e intoxicaciones

- Guarde los líquidos operativos únicamente en sus envases originales bien cerrados.
- No guarde nunca los líquidos operativos en latas de alimentos, botellas u otros envases vacíos, pues podría ingerirlos alguna persona.
- Mantenga los líquidos y medios operativos fuera del alcance de los niños.
- Lea y tenga en cuenta siempre la información y las advertencias que figuran en los envases de los líquidos operativos.
- Si utiliza productos que emiten vapores nocivos, trabaje siempre al aire libre o en una zona bien ventilada.

ADVERTENCIA

¡Los líquidos operativos y algunos materiales del vano motor son muy inflamables y pueden provocar incendios y lesiones graves!

- No fume nunca cerca del vano motor.

- No realice nunca trabajos cerca de llamas desprotegidas o de chispas.
- No vierta nunca líquidos operativos sobre el motor. Estos podrían inflamarse al entrar en contacto con piezas calientes del motor y causar lesiones.
- Cuando tenga que realizar trabajos en el sistema de combustible o en el sistema eléctrico, tenga en cuenta lo siguiente:
 - Desemborne siempre la batería de 12 voltios. Asegúrese de que el vehículo esté desbloqueado cuando desemborne la batería de 12 voltios, pues de lo contrario se disparará la alarma antirrobo.
 - No realice nunca trabajos cerca de calefactores, calentadores continuos o llamas desprotegidas.
- Tenga siempre a mano un extintor que esté operativo y haya sido revisado.

AVISO

La utilización de líquidos operativos equivocados puede provocar fallos de funcionamiento graves y daños en el motor.

- Cuando reponga o cambie líquidos operativos, asegúrese de que vierte los líquidos correctos en las bocas de llenado correctas.



Los líquidos operativos que se salgan del vehículo contaminan el medio ambiente. Por ello, mire con regularidad debajo del vehículo. Si hay manchas de líquidos operativos en el suelo, acuda a un taller especializado debidamente cualificado y solicite que se revise el vehículo. Si se sale algún líquido operativo, deséchelo debidamente. Volkswagen recomienda un concesionario Volkswagen.

Líquido lavacristales

Información general



Fig. 168 En el vano motor: tapa del depósito del líquido lavacristales (representación esquemática).



El depósito del líquido lavacristales se encuentra en el vano motor. El depósito del líquido lavacristales se reconoce por el símbolo  que hay sobre la tapa → fig. 168.

Compruebe con regularidad el nivel del líquido lavacristales y restablézcalo en caso necesario.

Pasos previos

1. Prepare el vehículo para realizar trabajos en el vano motor → pág. 225.
2. Abra el capó delantero → pág. 227, *Abrir y cerrar el capó delantero*.

Comprobar y reponer

1. Compruebe si todavía hay suficiente líquido en el depósito.
2. Si hace falta reponer, mezcle agua limpia no destilada con un producto limpiacristales apropiado en la proporción correcta, como se indica en el envase → . En la boca de llenado del depósito del líquido lavacristales hay un tamiz. Al reponer líquido, este tamiz retiene las partículas de suciedad grandes para que no lleguen a los eyectores → .
3. Cuando la temperatura exterior sea baja, añada un líquido anticongelante especial para que el agua no se pueda congelar. Respete la proporción de la mezcla indicada en el envase del líquido anticongelante.

El depósito del líquido lavacristales tiene una capacidad de entre 3 y 7,5 l (3,1 y 7,9 qt) aprox. en función del vehículo y del equipamiento.

ADVERTENCIA

Si se utilizan aditivos inadecuados para el líquido lavacristales, se puede formar una película oleosa sobre el parabrisas que dificultaría considerablemente la visibilidad y aumentaría el riesgo de accidentes y lesiones graves.

- No mezcle nunca aditivos para el líquido refrigerante o aditivos similares no apropiados con el líquido lavacristales.

AVISO

Si el tamiz estuviera dañado o no estuviera montado, podrían introducirse estas partículas de suciedad en el sistema durante el llenado y obstruir los eyectores del lavacristales.

- Solo retire el tamiz para limpiarlo.
- Sustituya el tamiz si faltara o estuviera dañado.

AVISO

Si se utiliza un producto limpiador inapropiado o se mezclan varios de estos productos, podría producirse la floculación de los componentes y podrían obstruirse los eyectores.

- Utilice únicamente productos limpiadores adecuados.
- No mezcle nunca varios productos limpiadores. <

Aceite del motor

Introducción al tema

Los aceites del motor están adaptados a las exigencias de los motores y de los sistemas de depuración de gases de escape, así como a la calidad del combustible. En todos los motores de combustión, por motivos técnicos del diseño, el aceite entra en contacto con residuos de la combustión y con el combustible, lo que influye en el envejecimiento del aceite. Para el funcionamiento y la vida útil del motor es importante utilizar el aceite adecuado. El motor lleva de fábrica un aceite sintético multigrado especial que, por lo general, puede utilizarse durante todo el año.

El vehículo puede consumir aceite del motor. El consumo de aceite del motor puede variar, también a lo largo de la vida útil del vehículo. El consumo de aceite puede ser de hasta 1 l (1 qt) por cada 2000 km (1200 mi) en función del estilo de conducción y de las condiciones en las que se utilice el vehículo. En los vehículos nuevos, el consumo puede ser incluso mayor durante los primeros 5000 km (3100 mi). Por este motivo, el nivel de aceite se deberá comprobar

con regularidad, preferiblemente antes de emprender viajes largos.

⚠ ADVERTENCIA

Una manipulación incorrecta del aceite del motor puede provocar quemaduras graves y otras lesiones.

- Cuando realice trabajos relacionados con el aceite del motor, utilice siempre protección ocular.
- El aceite del motor es tóxico. Manténgalo fuera del alcance de los niños.
- Guarde el aceite del motor únicamente en su envase original bien cerrado. Tenga esto también en cuenta con el aceite usado hasta que lo lleve a desechar.
- El contacto continuado con el aceite del motor puede dañar la piel. Lávese a fondo con agua y jabón aquellas zonas de la piel que hayan entrado en contacto con aceite.
- Cuando el motor está en marcha, el aceite del motor está extremadamente caliente y puede provocar quemaduras graves en la piel. Deje siempre que el motor se enfríe.

🌿 Si se sale o se derrama aceite del motor, se puede contaminar el medio ambiente. Si se sale algún líquido operativo, recójalo y deséchelo debidamente y de manera respetuosa con el medio ambiente.

Normas de aceite del motor

📖 Tenga en cuenta ⚠, en la página 225, y ⚠, al principio de este capítulo, en la página 230.

Vehículos con adhesivo sobre el aceite del motor

Si tiene que cargar aceite del motor, utilice un aceite con la norma y la viscosidad prescritas → fig. 169.

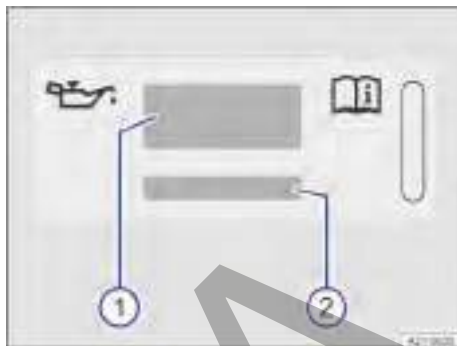

Fig. 169 Adhesivo con la norma y la viscosidad del aceite del motor (representación esquemática).

- ① Información de la norma del aceite del motor
- ② Información de la viscosidad del aceite del motor

El adhesivo con la norma del aceite del motor prescrita se encuentra en la parte delantera del vano motor, a un lado del desbloqueo del capó delantero → fig. 170 ①.



Fig. 170 A un lado del desbloqueo del capó delantero: adhesivo con la norma y la viscosidad del aceite del motor.

- ① Adhesivo

Si se utiliza el aceite del motor prescrita → fig. 169, se puede corregir el nivel del aceite las veces que sean necesarias → pág. 232.

Vehículos sin adhesivo sobre el aceite del motor

En un taller especializado debidamente cualificado puede informarse de la norma y la viscosidad del aceite del motor prescritas. Si hay que cargar aceite del motor, se deberá utilizar un aceite con la norma y la viscosidad prescritas. Si se utiliza el aceite del motor prescrita, se puede corregir el nivel del aceite las veces que sean necesarias → pág. 232.

Si no estuviera disponible el aceite de motor prescrito, en caso de emergencia puede cargar una vez, hasta el próximo cambio de aceite periódico, un máximo de 0,5 l (0,5 qt) de aceite de las siguientes normas:

- Motores de gasolina: norma VW 504 00 y ACEA C3 o API SP, viscosidad 0 W-30.
- Motores MultiFuel: norma VW 502 00 y ACEA A3/B4, viscosidad 5 W-40.

Se recomienda encargar el cambio de aceite a un taller especializado cualificado para ello.



⚠ AVISO

Si se utilizan aceites del motor no autorizados según la norma VW correspondiente en cada caso, se puede dañar el motor.

- Para reponer, utilice solo aceites del motor que cumplan los requisitos de calidad de la norma VW correspondiente en cada caso.

 Volkswagen recomienda aceite original de Volkswagen.

Cambiar el aceite del motor

 Tenga en cuenta , en la página 225, y , al principio de este capítulo, en la página 230.

El aceite del motor se deberá cambiar con regularidad conforme al intervalo de servicio → pág. 268.

Los aditivos del aceite del motor hacen que el aceite nuevo se oscurezca tras un breve tiempo de funcionamiento del motor. Esto es algo normal y no es motivo para cambiar el aceite con más frecuencia.

⚠ ADVERTENCIA

Si se cambia el aceite del motor incorrectamente, pueden producirse daños medioambientales, fuego y lesiones graves.

- Utilice siempre protección ocular.
- Para evitar quemaduras, espere siempre a que el motor se enfríe completamente.
- Mantenga los brazos en posición horizontal cuando desenrosque con la mano el tornillo de descarga de aceite de modo que el aceite no pueda bajar por ellos.
- Para recoger el aceite usado, utilice un recipiente adecuado para ello que tenga, por lo menos, la misma capacidad que el motor.

⚠ ADVERTENCIA

El aceite del motor es tóxico y puede provocar lesiones graves.

- Manténgalo fuera del alcance de los niños.
- No guarde nunca el aceite del motor en latas de alimentos, botellas u otros envases vacíos, pues otras personas podrían confundirlo.



⚠ AVISO

Para cambiar el aceite del motor y el filtro se necesitan herramientas y conocimientos especiales, y es imprescindible una eliminación correcta del aceite usado.

- Encargue siempre el cambio del aceite del motor y del filtro a un taller especializado cualificado para ello. Volkswagen recomienda un concesionario Volkswagen.

 Deseche el aceite del motor de manera respetuosa con el medio ambiente y solo en puntos de recogida de aceite usado, p. ej., en puntos de reciclaje o establecimientos especializados.

Comprobar el nivel de aceite del motor y reponer aceite

 Tenga en cuenta , en la página 225, y , al principio de este capítulo, en la página 230.

Pasos previos



Fig. 171 En el vano motor: tapa de la boca de llenado de aceite del motor (representación esquemática).

Para evitar una comprobación incorrecta del nivel de aceite del motor, tenga en cuenta los siguientes pasos:

1. Estacione el vehículo con el motor a temperatura de servicio sobre una superficie horizontal.

2. Espere 5 minutos como mínimo para que el aceite del motor retorne al cárter de aceite.
3. Abra el capó delantero.
4. Localice la boca de llenado de aceite del motor y la varilla de medición del nivel de aceite.

La boca de llenado se reconoce por el símbolo que hay sobre la tapa → fig. 171, y la varilla de medición, por su extremo superior de color.

Comprobar el nivel de aceite del motor

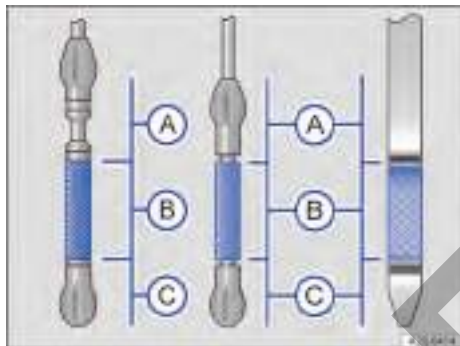

Fig. 172 Marcas del nivel de aceite del motor en la varilla de medición del nivel de aceite (variantes).

- Ⓐ El nivel de aceite del motor es excesivo.
- Ⓑ El nivel de aceite del motor está en la zona normal.
- Ⓒ El nivel de aceite del motor está demasiado bajo.

Realice las siguientes operaciones únicamente en el orden indicado:

1. Extraiga la varilla de medición del tubo guía y límpiela con un trapo limpio.
2. Vuelva a introducir la varilla de medición en el tubo guía hasta el tope. Si en la varilla de medición hay una muesca, al introducir la varilla en el tubo guía esta muesca deberá encajar en la ranura correspondiente situada en el extremo superior del tubo.
3. Extraiga nuevamente la varilla de medición y compruebe en ella el nivel de aceite como sigue → fig. 172:

Ⓐ El nivel de aceite del motor está demasiado alto. Dado el caso, tener en cuenta los mensajes que se muestren en la pantalla del cuadro de instrumentos y avisar a un taller especializado cualificado para ello. Volkswagen recomienda un concesionario Volkswagen.

Ⓑ El nivel de aceite del motor está en la zona normal. Se puede cargar aceite del motor hasta el límite superior de esta zona si, p. ej., se somete el motor a grandes esfuerzos.

Ⓒ El nivel de aceite del motor está demasiado bajo. Añada sin falta aceite del motor. Dado el caso, tenga en cuenta los mensajes de la pantalla del cuadro de instrumentos.

4. Una vez comprobado el nivel de aceite, vuelva a introducir la varilla de medición en el tubo guía hasta el tope. En caso necesario, siga añadiendo aceite.

Si se somete el vehículo a grandes esfuerzos, p. ej., efectuando recorridos largos por autopista en verano o atravesando puertos de alta montaña, el nivel de aceite debería encontrarse en la zona superior permitida.

Cargar aceite del motor

⚠ ADVERTENCIA

Si el aceite del motor entrara en contacto con piezas calientes del motor, podría inflamarse. Esto podría provocar un incendio, quemaduras y otras lesiones graves.

- Tras reponer el aceite, asegúrese siempre de que la tapa de la boca de llenado de aceite esté fijamente enroscada y de que la varilla de medición del nivel de aceite esté correctamente introducida en el tubo guía. Así evitará que el aceite pueda salirse y caer sobre componentes calientes del motor cuando este esté en marcha.
- Si se derramase aceite sobre componentes fríos del motor, el aceite podría calentarse e inflamarse cuando el motor esté en marcha.

Realice las siguientes operaciones únicamente en el orden indicado → ⚠ → ⌚:

1. Desenrosque la tapa de la boca de llenado de aceite → fig. 171.
2. Añada aceite poco a poco y en pequeñas cantidades, máximo 0,5 l (0,5 qt) en total, o tenga en cuenta la recomendación de la pantalla del cuadro de instrumentos.
3. Para no llenar el depósito en exceso, cada vez que añada aceite espere 1 minuto por lo menos a que el aceite fluya en el cárter de aceite hasta la marca de la varilla de medición.
4. Vuelva a comprobar el nivel de aceite en el indicador de la pantalla del sistema de infotainment antes de volver a añadir otra pequeña cantidad de aceite.



O bien: vuelva a comprobar el nivel de aceite en la varilla de medición antes de volver a añadir otra pequeña cantidad de aceite.

No cargue nunca aceite del motor en exceso. Al final del proceso, el nivel de aceite debería encontrarse por el centro de la zona → fig. 172 (B). No debería encontrarse en la zona (A), por encima de → fig. 172 (B), y no permita nunca que rebasa la zona → fig. 172 (A).

5. Si ha añadido demasiado aceite por descuido y el nivel rebasa la zona → fig. 172 (A), no ponga el motor en marcha → . Solicite la ayuda de personal especializado.
6. Tras la reposición, cierre la boca de llenado de aceite con la tapa → fig. 171.
7. Cierre el capó delantero.

Consultar la información de los servicios en el sistema de infotainment

Vehículos con sistema de infotainment:

1. Conecte el encendido.
2. Seleccione y pulse el botón de función .
3. Pulse el botón de función .
4. Pulse el botón de función .

Tras realizar un servicio, el mensaje de servicio se actualiza transcurridos aprox. 5 días o tras recorrer aprox. 500 km (311 mi). Hasta ese momento, en la pantalla del sistema de infotainment aparece *Inspección en --- km / --- días* Cambio de aceite en --- km / --- días.

ATENCIÓN

Si, tras reponer aceite, el nivel del mismo está demasiado alto, podría dañarse el motor.



- No ponga el motor en marcha y solicite la ayuda de personal especializado.

AVISO



La utilización de líquidos operativos equivocados puede provocar fallos de funcionamiento graves y daños en el motor.

- Cuando reponga líquidos operativos, asegúrese de que vierte los líquidos correctos en las bocas de llenado correctas.

 Volkswagen recomienda utilizar aceites del motor homologados según la norma VW correspondiente en cada caso.

 Si no tiene claro dónde se encuentran la tapa y la varilla de medición, acuda a un taller especializado debidamente cualificado. Volkswagen recomienda un concesionario Volkswagen. 

Problemas y soluciones

 **Tenga en cuenta** , en la página 225, y , al principio de este capítulo, en la página 230.

Presión del aceite del motor demasiado baja

El testigo de advertencia parpadea en rojo. Se muestra un mensaje al respecto en la pantalla del cuadro de instrumentos.

 **¡No continúe la marcha!** De lo contrario pueden producirse daños en el motor.

1. Detenga inmediatamente el vehículo siempre que sea posible y seguro → pág. 148.
2. Apague el motor.
3. Compruebe el nivel de aceite del motor → pág. 232.
4. Si el testigo de advertencia parpadea aunque el nivel de aceite sea correcto, no continúe la marcha ni deje el motor en marcha. De lo contrario pueden producirse daños en el motor. Solicite la ayuda de personal especializado.

Nivel de aceite del motor muy bajo

El testigo de advertencia parpadea en rojo. Se muestra un mensaje al respecto en la pantalla del cuadro de instrumentos.

 **¡No continúe la marcha!** De lo contrario pueden producirse daños en el motor.

1. Detenga inmediatamente el vehículo siempre que sea posible y seguro → pág. 148.
2. Apague el motor.
3. Compruebe el nivel de aceite del motor → pág. 232.
4. En caso necesario, añada aceite poco a poco y en pequeñas cantidades, máximo 0,5 l (0,5 qt) en total, o tenga en cuenta la recomendación de la pantalla del cuadro de instrumentos.
5. Si el testigo de advertencia se enciende aunque el nivel de aceite sea correcto, no continúe la marcha ni deje el motor en marcha. De lo contrario pueden producirse daños en el motor. Solicite la ayuda de personal especializado.

Nivel de aceite del motor demasiado bajo

El testigo de control se enciende en amarillo. Se muestra un mensaje al respecto en la pantalla del cuadro de instrumentos.

1. Detenga inmediatamente el vehículo siempre que sea posible y seguro → pág. 148.
2. Apague el motor.

3. Compruebe el nivel de aceite del motor → pág. 232.
4. En caso necesario, añada aceite poco a poco y en pequeñas cantidades, máximo 0,5 l (0,5 qt) en total, o tenga en cuenta la recomendación de la pantalla del cuadro de instrumentos.
5. Si el testigo de control se enciende aunque el nivel de aceite sea correcto, no continúe la marcha ni deje el motor en marcha. De lo contrario pueden producirse daños en el motor. Solicite la ayuda de personal especializado.



Nivel de aceite del motor demasiado alto

El testigo de control se enciende en amarillo. Se muestra un mensaje al respecto en la pantalla del cuadro de instrumentos.

1. Detenga inmediatamente el vehículo siempre que sea posible y seguro → pág. 148.
2. Apague el motor.
3. Compruebe el nivel de aceite del motor → pág. 232.
4. Si el nivel de aceite es demasiado alto, no continúe la marcha ni deje el motor en marcha. De lo contrario pueden producirse daños en el motor. Solicite la ayuda de personal especializado.



Avería en el sistema del aceite del motor

El testigo de control parpadea en amarillo. Se muestra un mensaje al respecto en la pantalla del cuadro de instrumentos.

1. Acuda a un taller especializado debidamente cualificado. Volkswagen recomienda un concesionario Volkswagen.

Líquido refrigerante del motor



Introducción al tema

Únicamente realice usted mismo trabajos en el sistema de refrigeración del motor si conoce bien las operaciones necesarias y las medidas de seguridad de validez general, y si dispone de las herramientas, los medios y los líquidos operativos adecuados. Si se realizan trabajos de manera inadecuada, se pueden producir lesiones graves → ⚠. Dado el caso, encargue todos los trabajos a un taller especializado debidamente cualificado. Volkswagen recomienda un concesionario Volkswagen.

Al final del capítulo, en el apartado de problemas y soluciones, encontrará información sobre los testi-

gos de advertencia y de control que se enciendan → pág. 238.

⚠ ADVERTENCIA

¡El líquido refrigerante del motor es tóxico!

- Guarde el líquido refrigerante únicamente en el envase original bien cerrado y en un lugar seguro.
- No guarde nunca el líquido refrigerante en latas de alimentos, botellas u otros envases vacíos, pues podría ingerirlo alguien.
- Mantenga el líquido refrigerante fuera del alcance de los niños.
- Asegúrese de que el porcentaje del aditivo para líquido refrigerante sea el correcto teniendo en cuenta la temperatura ambiente más baja prevista en el lugar donde se vaya a utilizar el vehículo.
- Cuando la temperatura exterior es extremadamente baja, el líquido refrigerante se puede congelar y el vehículo se puede quedar inmovilizado. Como en este caso tampoco funcionaría la calefacción, los ocupantes insuficientemente abrigados podrían morir de frío.



El líquido refrigerante y sus aditivos pueden contaminar el medio ambiente. Si se sale algún líquido operativo, recójalo y deséchelo debidamente y de manera respetuosa con el medio ambiente.

Especificaciones del líquido refrigerante del motor

📖 Tenga en cuenta ⚠, en la página 225, y ⚠, al principio de este capítulo, en la página 235.

El sistema de refrigeración del motor lleva de fábrica una mezcla de agua especialmente tratada y de, al menos, un 40 % del aditivo G12evo (TL 744-L) para líquido refrigerante.

Para proteger el sistema de refrigeración del motor, el porcentaje de aditivo debe ser siempre de un 40 % como mínimo. Si se necesitara mayor protección anticongelante por razones climáticas, se podrá aumentar la proporción de aditivo. No obstante, solo hasta un 55 % como máximo porque, de lo contrario, se reduciría la protección anticongelante y, a su vez, empeoraría el efecto refrigerante.

Este aditivo se reconoce por su coloración violeta. Esta mezcla de agua y aditivo no solo ofrece una protección anticongelante hasta -25 °C (-13 °F), sino también protege las piezas de aleación ligera del sis-

tema de refrigeración contra la corrosión, evita la sedimentación de cal y aumenta considerablemente el punto de ebullición del líquido refrigerante.

Cuando se reponga líquido refrigerante del motor, se deberá utilizar una mezcla de agua destilada y de, al menos, un 40 % del aditivo para líquido refrigerante G12evo para obtener una protección anticorrosiva óptima → ①.

⚠ ATENCIÓN

Si el sistema de refrigeración del motor no tiene suficiente protección anticongelante, el motor podría fallar y, como consecuencia, podrían producirse lesiones.

- Utilice únicamente aditivos para el líquido refrigerante autorizados por el fabricante
- Asegúrese de adaptar el aditivo para el líquido refrigerante en función de la temperatura ambiente.
- Cuando la temperatura exterior es extremadamente baja, el líquido refrigerante se puede congelar y el vehículo se puede quedar inmovilizado. Como en este caso tampoco funcionaría la calefacción, los ocupantes insuficientemente abrigados podrían morir de frío.

ⓘ AVISO

La coloración del líquido refrigerante del motor resulta de la mezcla de aditivo lila con agua destilada. Si el líquido del depósito de expansión no es de color violeta, sino, p. ej., marrón, se habrá mezclado el líquido refrigerante adecuado con otro que no lo es. ¡Como consecuencia, se pueden producir fallos graves de funcionamiento o daños en el motor y en el sistema de refrigeración!

- Encargue el cambio del líquido refrigerante a un taller especializado cualificado para ello. Volkswagen recomienda un concesionario Volkswagen.
- Al reponer, no mezcle nunca los aditivos originales para líquido refrigerante con líquidos refrigerantes que no hayan sido autorizados por Volkswagen.

🌿 El líquido refrigerante del motor y sus aditivos pueden contaminar el medio ambiente. Si se sale algún líquido operativo, recójalo y deséchelo debidamente y de manera respetuosa con el medio ambiente.

Comprobar el nivel del líquido refrigerante del motor y reponer líquido refrigerante del motor

📖 Tenga en cuenta ⚠, en la página 225, y ⚠, al principio de este capítulo, en la página 235.

Pasos previos

1. Estacione el vehículo sobre una superficie horizontal y firme.
2. Espere a que se enfríe el motor → ⚠.
3. Abra el capó delantero.

El depósito de expansión del líquido refrigerante del motor se reconoce por el símbolo rojo ⚠ que hay sobre la tapa → fig. 173.



Fig. 173 En el vano motor: tapa del depósito de expansión del líquido refrigerante del motor (representación esquemática).

⚠ ADVERTENCIA

El vapor y el líquido refrigerante del motor calientes pueden provocar quemaduras graves.

- No abra nunca el capó delantero si ve u oye que sale vapor o líquido refrigerante del vano motor. Espere siempre a que deje de verse u oírse. Si toca piezas que estén calientes, puede sufrir quemaduras en la piel.

⚠ ADVERTENCIA

Cuando el motor está caliente, su sistema de refrigeración se encuentra bajo presión. No abra nunca la tapa del depósito de expansión del líquido refrigerante del motor cuando este esté caliente. De lo contrario podría salpicar líquido refrigerante y provocar quemaduras graves y otras lesiones.

- Gire la tapa lentamente y con mucho cuidado en el sentido contrario al de las agujas del reloj

y ejerza al mismo tiempo una ligera presión sobre la misma.

- Protéjase siempre la cara, las manos y los brazos del líquido refrigerante o del vapor calientes colocando un trapo adecuado encima de la tapa del depósito de expansión del líquido refrigerante del motor.

Comprobar el nivel del líquido refrigerante del motor



Fig. 174 En el vano motor: marcas en el depósito de expansión del líquido refrigerante del motor (representación esquemática).

Cuando se entrega un vehículo nuevo, o tras una reparación en el sistema de refrigeración del motor, el líquido refrigerante del motor puede estar por encima de la zona marcada. Esto es normal. No hay que aspirar el líquido refrigerante.

No siempre es posible comprobar exactamente el nivel del líquido refrigerante, pues en algunos modelos hay elementos que impiden ver el nivel en el depósito. Si no puede distinguir exactamente el nivel del líquido refrigerante, diríjase a un taller especializado debidamente cualificado. Volkswagen recomienda un concesionario Volkswagen.

1. Con el motor frío, compruebe el nivel del líquido refrigerante en las marcas laterales del depósito de expansión → [fig. 174](#).

El nivel del líquido refrigerante deberá encontrarse entre las marcas.

2. Si el nivel no llega a la marca de mínimo ("min") del depósito, encargue que se añada líquido refrigerante del motor.

Cuando el motor está caliente, puede que el nivel del líquido refrigerante sobrepase ligeramente la marca superior.

3. Si no ve líquido refrigerante en el depósito, no cargue líquido refrigerante del motor → [ⓘ](#).

Reponer líquido refrigerante del motor

1. Desenrosque la tapa con cuidado → [⚠](#).
2. Añada únicamente líquido refrigerante nuevo según las especificaciones de Volkswagen → [pág. 235](#).

Si, en caso de emergencia, no dispone de líquido refrigerante del motor con las especificaciones prescritas, añada solo agua destilada. A continuación, encargue lo antes posible a un taller especializado cualificado para ello que se añada el aditivo prescrito en la proporción correcta. Volkswagen recomienda un concesionario Volkswagen → [ⓘ](#).

3. Añada líquido refrigerante hasta la marca superior.

Tras añadir líquido refrigerante, el nivel deberá encontrarse entre las marcas del depósito de expansión → [fig. 174](#).

4. Enrosque bien la tapa.
5. Compruebe el nivel del líquido refrigerante al día siguiente. Si el nivel vuelve a bajar de la marca de mínimo "min" del depósito de expansión, acuda a un taller especializado debidamente cualificado y solicite que se compruebe el sistema de refrigeración. Volkswagen recomienda un concesionario Volkswagen.

6. Si, en caso de emergencia, no dispone de líquido refrigerante del motor con las especificaciones prescritas, no utilice cualquier otro aditivo para líquido refrigerante → [ⓘ](#).

[ⓘ](#) AVISO

Cuando sube la temperatura, el líquido refrigerante sobrante es expulsado del sistema de refrigeración del motor y puede causar daños.

- Al añadir líquido refrigerante del motor, no rebase el borde superior de la zona marcada.

[ⓘ](#) AVISO

Si el depósito de expansión del líquido refrigerante está vacío, puede haber entrado aire en el sistema de refrigeración. ¡Esto puede provocar daños en el motor!

- No continúe la marcha ni añada líquido refrigerante del motor.
- Solicite la ayuda de personal especializado.

[ⓘ](#) AVISO

El agua no destilada contiene sustancias químicas que pueden ocasionar daños considerables en el motor por corrosión. Esto puede provocar la avería del mismo.

- ¡Utilice solamente agua destilada!
- Si ha añadido agua no destilada, encargue inmediatamente a un taller especializado debidamente cualificado que se cambie todo el líquido del sistema de refrigeración del motor. Volkswagen recomienda un concesionario Volkswagen.

⚠ AVISO

La utilización de líquidos operativos equivocados puede provocar fallos de funcionamiento graves y daños en el motor.

- Cuando reponga líquidos operativos, asegúrese de que vierte los líquidos correctos en las bocas de llenado correctas.

Problemas y soluciones

📖 **Tenga en cuenta** ⚠, en la página 225, y ⚠, al principio de este capítulo, en la página 235.

🔧 Líquido refrigerante del motor

El testigo de advertencia parpadea en rojo. La temperatura del líquido refrigerante del motor es excesiva o el nivel del líquido refrigerante del motor está demasiado bajo.

🛑 **¡No continúe la marcha!** De lo contrario pueden producirse daños en el motor.

1. Detenga inmediatamente el vehículo siempre que sea posible y seguro → pág. 148.
2. Apague el motor.
3. Espere a que se enfríe el motor.
4. Compruebe el nivel del líquido refrigerante del motor en el depósito de expansión del mismo → pág. 236.
5. Si el testigo de advertencia no se apaga aunque el nivel del líquido refrigerante del motor sea correcto, no continúe la marcha ni deje el motor funcionando.
6. Solicite la ayuda de personal especializado.

Líquido de frenos

📖 Introducción al tema

El líquido de frenos absorbe humedad del aire con el paso del tiempo. Un contenido excesivo de agua en el líquido de frenos provoca daños en el sistema de frenos. Por efecto del agua se reduce notablemente el punto de ebullición del líquido de frenos. Si el

contenido de agua en el líquido de frenos es excesivo, pueden formarse burbujas de vapor en el sistema de frenos si estos se someten a grandes esfuerzos o en caso de una frenada a fondo. Las burbujas reducen la capacidad de frenado, aumentan considerablemente la distancia de frenado e incluso pueden provocar la avería de todo el sistema de frenos. La seguridad de uno mismo y la de los demás usuarios de la vía depende de que el sistema de frenos funcione correctamente en todo momento.

⚠ ADVERTENCIA

El líquido de frenos es tóxico.

- Para reducir el peligro de intoxicación, no utilice nunca botellas de bebidas u otros recipientes para guardar el líquido de frenos. Estos recipientes podrían dar lugar a confusión y alguna persona podría beber su contenido, aun cuando se hubieran marcado correspondientemente.
- Guarde siempre el líquido de frenos en el envase original bien cerrado y fuera del alcance de los niños.

⚠ AVISO

El líquido de frenos daña la pintura del vehículo, las piezas de plástico y los neumáticos si entra en contacto con ellos.

- Si se derrama o se sale líquido de frenos y cae sobre piezas del vehículo, límpielo inmediatamente.

🌿 El líquido de frenos puede contaminar el medio ambiente. Si se sale algún líquido operativo, recójalo y deséchelo debidamente.

Especificaciones del líquido de frenos

📖 **Tenga en cuenta** ⚠, en la página 225, y ⚠ y ⚠, al principio de este capítulo, en la página 238.

Volkswagen ha desarrollado un líquido de frenos especial optimizado para el sistema de frenos del vehículo. Para garantizar el funcionamiento óptimo del sistema de frenos, Volkswagen recomienda expresamente utilizar líquido de frenos conforme a la "norma VW 501 14".

Antes de utilizar un líquido de frenos, compruebe si las especificaciones del mismo, que figuran en el envase, cumplen los requisitos del vehículo.

En los concesionarios Volkswagen se puede adquirir líquido de frenos que cumpla la norma VW 501 14.

Si no estuviera disponible un líquido de frenos de este tipo y se tuviera que utilizar otro diferente de alta

calidad, se puede utilizar un líquido de frenos que cumpla los requisitos de la norma DIN ISO 4925 o de la norma estadounidense FMVSS 116 DOT 4 CLASS 6.

No todos los líquidos de frenos que cumplen los requisitos de la norma DIN ISO 4925 o de la norma estadounidense FMVSS 116 DOT 4 CLASS 6 tienen la misma composición química. Algunos de estos líquidos de frenos pueden contener sustancias químicas que, con el tiempo, pueden destruir o dañar piezas del sistema de frenos del vehículo.

Por ello, y para garantizar el funcionamiento correcto del sistema de frenos a largo plazo, Volkswagen recomienda utilizar líquido de frenos que cumpla expresamente la "norma VW 501 14".

Los líquidos de frenos conforme a la norma VW 501 14 cumplen los requisitos de la norma DIN ISO 4925 o de la norma estadounidense FMVSS 116 DOT 4 CLASS 6.

Comprobar el líquido de frenos

📖 Tenga en cuenta ⚠️, en la página 225, y ⚠️ y 🕒, al principio de este capítulo, en la página 238.

Pasos previos

1. Estacione el vehículo sobre una superficie horizontal y firme.
2. Abra el capó delantero.

Comprobar el nivel del líquido de frenos



Fig. 175 En el vano motor: tapa del depósito del líquido de frenos.

El depósito del líquido de frenos se puede reconocer por la tapa → fig. 175.

No siempre es posible comprobar exactamente el nivel del líquido de frenos, pues en algunos modelos una tapa o los componentes del motor impiden ver

el nivel en el depósito correspondiente. Si no puede distinguir exactamente el nivel del líquido de frenos, solicite ayuda a un taller especializado debidamente cualificado. Volkswagen recomienda un concesionario Volkswagen.

El nivel del líquido de frenos tiene que encontrarse siempre entre las marcas MIN y MAX del depósito del líquido de frenos → ⚠️.

El nivel del líquido de frenos disminuye ligeramente durante la marcha debido al desgaste de las pastillas de freno y al reajuste automático del freno.

Cambiar el líquido de frenos

Encargue con regularidad cambiar el líquido de frenos. Puede consultar la información sobre el intervalo de cambio del líquido de frenos del vehículo a un taller especializado cualificado para ello. Solicite siempre que se cargue líquido de frenos que cumpla las especificaciones requeridas. Volkswagen recomienda un concesionario Volkswagen.

⚠️ ADVERTENCIA

Si los frenos fallan o se reduce su capacidad de frenado, puede que el nivel del líquido de frenos esté demasiado bajo o que el líquido en sí sea demasiado viejo o no sea adecuado. Si el líquido de frenos es viejo y se solicitan muchos los frenos, pueden llegar a formarse burbujas de vapor debido a la humedad absorbida. Las burbujas reducen la capacidad de frenado, aumentan considerablemente la distancia de frenado y pueden provocar la avería de todo el sistema de frenos.

- Encargue periódicamente la revisión del sistema de frenos y del nivel del líquido de frenos o el cambio de este.
- Solicite siempre que se cargue líquido de frenos nuevo.
- Asegúrese de que se utilice el líquido de frenos correcto. Utilice únicamente líquido de frenos que cumpla expresamente la norma VW 501 14. La utilización de cualquier otro tipo de líquido de frenos o de uno que no sea de primera calidad puede perjudicar el funcionamiento de los frenos y reducir su capacidad de frenado.
- Si no estuviera disponible un líquido de frenos conforme a la norma VW 501 14, excepcionalmente utilice un líquido de frenos de alta calidad que cumpla los requisitos de la norma DIN ISO 4925 CLASS 6 o de la norma estadounidense FMVSS 116 DOT 4.

Problemas y soluciones

📖 **Tenga en cuenta** ⚠️, en la página 225, y ⚠️ y ⚠️, al principio de este capítulo, en la página 238.

⚠️ Nivel del líquido de frenos

El testigo de advertencia se enciende en rojo. El nivel del líquido de frenos está demasiado bajo.

🛑 **¡No continúe la marcha!** Esto puede provocar que los frenos fallen.

1. Detenga el vehículo inmediatamente siempre que sea posible y seguro → pág. 148.
2. Compruebe el nivel del líquido de frenos.
3. Si el nivel del líquido de frenos está demasiado bajo, solicite la ayuda de personal especializado. <

Batería de 12 voltios

📖 Introducción al tema

La batería de 12 voltios forma parte del sistema eléctrico y se encarga de la alimentación de energía del vehículo. La batería de 12 voltios se comprueba y, en caso necesario, se sustituye en el marco de los trabajos de mantenimiento.

Únicamente realice usted mismo trabajos en el sistema eléctrico si conoce bien las operaciones necesarias y las medidas de seguridad de validez general, y si dispone de las herramientas, los medios y los líquidos operativos adecuados. Si se realizan trabajos de manera inadecuada, se pueden producir lesiones graves → ⚠️. Encargue todos los trabajos a un taller especializado debidamente cualificado. Volkswagen recomienda un concesionario Volkswagen.

Al final del capítulo, en el apartado de problemas y soluciones, encontrará información sobre los testigos de advertencia y de control que se enciendan → pág. 244.

Desconexión de la batería en caso de accidente con disparo de airbags

En los vehículos que llevan una batería de 12 voltios en el habitáculo o el maletero, si se disparan los airbags con motivo de un accidente, la conexión eléctrica hacia la batería se interrumpe pirotécnicamente de forma automática. De esta manera se evita un cortocircuito. Encontrará más información sobre la ubicación de la batería en el apartado → pág. 241, *Comprobar el nivel del electrolito de la batería de 12 voltios.*

Explicación de los símbolos de advertencia de la batería de 12 voltios



¡Utilizar siempre protección ocular!



El electrolito de la batería es muy corrosivo. ¡Utilizar siempre guantes de protección y protección ocular!



¡Prohibido encender fuego, provocar chispas, utilizar una llama desprotegida o fumar!



¡Al cargar la batería de 12 voltios, se origina una mezcla de gases detonantes altamente explosiva!



¡Mantener a los niños siempre alejados del electrolito de la batería de 12 voltios y de esta!



¡Tener siempre en cuenta el manual de instrucciones!

⚠️ ADVERTENCIA

Realizar trabajos en la batería de 12 voltios y en el sistema eléctrico puede provocar quemaduras graves, fuego y descargas eléctricas.

- Lea y tenga en cuenta siempre las siguientes advertencias y medidas de seguridad.
- Antes de realizar trabajos en la batería de 12 voltios, desconecte el encendido y todos los consumidores eléctricos, y desemborne el cable negativo de esta batería.
- Mantenga a los niños siempre alejados del electrolito de la batería de 12 voltios y de esta.
- Utilice siempre protección ocular y guantes de protección.
- Al manipular la batería de 12 voltios, protéjase sobre todo las manos, los brazos y la cara de posibles salpicaduras del ácido.
- No provoque nunca un cortocircuito en los polos de la batería.
- No utilice nunca una batería de 12 voltios dañada. Si la batería está dañada, sustitúyala inmediatamente.
- No utilice nunca una batería de 12 voltios que esté congelada. Cuando la batería está descargada, puede congelarse a temperaturas próximas a los 0 °C (+32 °F). Sustitúyala inmediatamente.

⚠️ ADVERTENCIA

Al realizar trabajos en la batería de 12 voltios, se forma una mezcla de gases detonantes altamente

explosiva e inflamable que puede causar heridas graves. Si saltaran chispas, podría inflamarse el gas detonante que saliera de la batería.

- Mantenga siempre la batería de 12 voltios alejada de lugares donde se produzcan chispas o haya fuego, llamas desprotegidas o cigarrillos incandescentes.
- Evite que se produzcan chispas al manipular cables y dispositivos eléctricos, así como por descargas electrostáticas.

⚠ AVISO

Los rayos ultravioleta pueden dañar la carcasa de la batería.

- No exponga la batería de 12 voltios a la luz solar directa de manera prolongada.

⚠ AVISO

La batería se puede congelar y, como consecuencia, dañar irreparablemente.

- Si no va a utilizar el vehículo durante largo tiempo, proteja la batería de 12 voltios de las heladas.

i Tras poner el motor en marcha con la batería de 12 voltios profundamente descargada o recién cambiada, o tras utilizar la ayuda de arranque, puede que algunos ajustes del sistema (como la hora, la fecha, los ajustes de confort personalizados y las programaciones) se hayan desajustado o borrado. Compruebe y corrija estos ajustes cuando la batería esté lo suficientemente cargada.

Comprobar el nivel del electrólito de la batería de 12 voltios

📖 Tenga en cuenta ⚠, en la página 225, y ⚠ y ⚠, al principio de este capítulo, en la página 240.

El nivel del electrólito de la batería de 12 voltios se deberá controlar con regularidad cuando el kilometraje sea elevado, en países con clima cálido y en el caso de baterías viejas. La batería no necesita más mantenimiento.

Ubicación de la batería de 12 voltios

La batería de 12 voltios se encuentra en el vano motor.

Pasos previos

1. Prepare el vehículo para realizar trabajos en el vano motor.
2. Utilice protección ocular y guantes de protección adecuados.

3. Abra el capó delantero.

Comprobar el nivel del electrólito de la batería

⚠ ADVERTENCIA

Realizar trabajos en la batería de 12 voltios puede provocar quemaduras graves en la piel y los ojos, explosiones y descargas eléctricas.

- No utilice nunca una llama desprotegida u objetos incandescentes para alumbrarse.
- Al manipular la batería de 12 voltios, protéjase sobre todo las manos, los brazos y la cara de posibles salpicaduras del ácido.
- No abra nunca la batería de 12 voltios.
- No vuelque nunca la batería de 12 voltios. De los orificios de desgasificado podría salir electrólito.
- Si salpicase electrólito a la piel o los ojos, enjuague inmediatamente la parte afectada con abundante agua fría durante unos minutos. A continuación, acuda inmediatamente a un médico.
- En caso de ingerir electrólito, acuda de inmediato a un médico.

En función del equipamiento, hay que retirar un estribo adicional para ver la mirilla. Para ello es necesaria una herramienta adicional no incluida en las herramientas de a bordo. Encargue siempre a un taller especializado debidamente cualificado la comprobación del nivel del electrólito de la batería. Volkswagen recomienda un concesionario Volkswagen.



Fig. 176 En la parte superior de la batería de 12 voltios: mirilla (representación esquemática).

Para poder distinguir bien el indicador de color de la mirilla redonda de la parte superior de la batería de 12 voltios, procure disponer de buena iluminación → fig. 176.

El indicador de la mirilla redonda varía de color en función del nivel del electrolito de la batería.

Amarillo claro o incoloro El nivel del electrolito de la batería está demasiado bajo. Acuda a un taller especializado debidamente cualificado y encargue la sustitución de la batería. Volkswagen recomienda un concesionario Volkswagen.

Negro El nivel del electrolito de la batería es correcto.

El nivel del electrolito de las baterías de 12 voltios con la inscripción AGM no se puede comprobar por motivos técnicos. Un taller especializado cualificado para ello puede comprobar la batería. Volkswagen recomienda un concesionario Volkswagen.

Cargar, sustituir y desembornar o embornar la batería de 12 voltios

📖 Tenga en cuenta ⚠️, en la página 225, y ⚠️ y ⌚, al principio de este capítulo, en la página 240.

Si tiene la sospecha de que la batería de 12 voltios está dañada o defectuosa, acuda a un taller especializado debidamente cualificado y solicite una revisión de la misma. Volkswagen recomienda un concesionario Volkswagen.

Cargar la batería de 12 voltios

Para cargar la batería de 12 voltios, debería acudir a un taller especializado debidamente cualificado, ya que el modelo de batería que incorpora el vehículo de fábrica emplea una tecnología que requiere una carga de tensión limitada → ⚠️. Volkswagen recomienda un concesionario Volkswagen.

Sustituir la batería de 12 voltios

La batería de 12 voltios ha sido diseñada en función de su ubicación y cuenta con elementos de seguridad. Si hay que sustituir una batería de 12 voltios, el recambio deberá montarlo un taller especializado cualificado para ello. Volkswagen recomienda un concesionario Volkswagen. La información relativa al tamaño y a las características de mantenimiento, potencia y seguridad de la batería puede consultarse a un taller especializado cualificado para ello, que deberá disponer de la documentación y equipamiento técnicos necesarios. Volkswagen recomienda un concesionario Volkswagen. El orificio de desgasificado de la batería de 12 voltios tiene que estar siempre en el lado del polo negativo de esta. El orificio de desgasificado del lado del polo positivo deberá estar siempre cerrado → ⚠️.

Utilice únicamente baterías de 12 voltios sin mantenimiento que cumplan las normas TL 825 06 y VW 7 50 73. Estas normas tienen que ser de octubre de 2014 o posteriores.

Encargue siempre la sustitución de la batería de 12 voltios a un taller especializado cualificado para ello, ya que al cambiarla hay que adaptar el sistema electrónico del vehículo. Solo los talleres especializados cualificados para ello disponen de la tecnología correspondiente para realizar la adaptación y de las baterías de recambio correctas.

Desembornar la batería de 12 voltios

Si tuviera que desembornar la batería de 12 voltios del sistema eléctrico del vehículo, tenga en cuenta lo siguiente:

1. Desconecte todos los consumidores eléctricos.
2. Antes de desembornar la batería, desbloquee el vehículo; de lo contrario se disparará la alarma.
3. Desemborne primero el cable negativo y, a continuación, el positivo → ⚠️.

Embornar la batería de 12 voltios

Si tuviera que embornar la batería de 12 voltios al sistema eléctrico del vehículo, tenga en cuenta lo siguiente:

1. Desconecte todos los consumidores eléctricos.
2. Emborne primero el cable positivo y, a continuación, el negativo → ⚠️.

Tras embornar la batería de 12 voltios y conectar el encendido, pueden encenderse diversos testigos de control. Estos testigos se apagan una vez recorrido un trayecto corto a una velocidad de entre aprox. 15 y 20 km/h (10 y 12 mph). Si los testigos no se apagan, acuda a un taller especializado debidamente cualificado y solicite que se revise el vehículo. Volkswagen recomienda un concesionario Volkswagen.

Si la batería de 12 voltios estuvo desembornada durante un periodo de tiempo largo, es probable que no se indique o calcule correctamente cuándo hay que realizar el próximo servicio → pág. 27. En este caso habrá que tener en cuenta los intervalos de mantenimiento máximos permitidos → pág. 268.

Vehículos con pulsador de encendido y arranque: Si, tras embornar la batería, no se puede conectar el encendido, haga lo siguiente:

1. Bloquee y desbloquee el vehículo desde el exterior.
2. Intente de nuevo conectar el encendido.
3. Si el encendido no se conecta, solicite la ayuda de personal especializado.

Desconexión automática de consumidores

La gestión inteligente de la red de a bordo no siempre puede impedir que la batería de 12 voltios se descargue, por ejemplo, si se deja mucho tiempo el encendido conectado con el motor apagado o la luz de posición o de estacionamiento encendida.

En caso de sollicitación excesiva de la batería de 12 voltios, el sistema de gestión inteligente de la red de a bordo aplica automáticamente varias medidas para evitar su descarga.

- Se aumenta el régimen de ralentí para que el alternador suministre más corriente.
- En caso necesario se limita la potencia de los consumidores más potentes o, en caso de emergencia, se desconectan por completo.
- Al poner el motor en marcha, puede que se interrumpa brevemente la alimentación de tensión de la toma de corriente de 12 voltios.

Descarga de la batería de 12 voltios

En determinadas circunstancias, con la batería descargada no es posible poner el motor en marcha. La batería de 12 voltios se descarga en las siguientes situaciones:

- Paradas prolongadas sin poner el motor en marcha, sobre todo si se deja el encendido conectado.
- Utilización de consumidores eléctricos con el encendido desconectado.

ADVERTENCIA

Si se fija la batería de 12 voltios de manera incorrecta o se utilizan baterías no adecuadas, se pueden producir cortocircuitos, fuego y lesiones graves.

- Utilice únicamente baterías de 12 voltios sin mantenimiento y con sistema antiderrame que tengan las mismas propiedades, especificaciones y medidas que la batería montada de fábrica.

ADVERTENCIA

Al cargar la batería de 12 voltios se origina una mezcla de gases detonantes altamente explosiva.

- Cargue la batería de 12 voltios únicamente en lugares bien ventilados.
- No cargue nunca una batería de 12 voltios que esté congelada o que se haya descongelado. Cuando la batería está descargada, puede congelarse a temperaturas próximas a los 0 °C (+32 °F).
- Si la batería de 12 voltios se ha congelado, sustitúyala sin falta.

ADVERTENCIA

Durante la ayuda de arranque se forma en la batería de 12 voltios una mezcla de gases detonantes altamente explosiva.

- Si el vehículo lleva la batería de 12 voltios en el habitáculo o el maletero, asegúrese de que el tubo flexible de degasificación esté fijado correctamente a dicha batería. Deberá estar siempre fijado en el lado del polo negativo de la batería de 12 voltios. Si hay un orificio en el lado del polo positivo de la batería, este orificio deberá estar siempre cerrado.

ATENCIÓN

Si se emborran los cables a los polos de forma incorrecta, se puede producir un cortocircuito. Esto puede dañar la electrónica de a bordo.

- Emborne primero el cable positivo y, a continuación, el negativo.

AVISO

El sistema eléctrico o determinados componentes electrónicos podrían resultar dañados y podrían producirse fallos en funciones eléctricas.

- No desemborne ni emborne nunca la batería de 12 voltios cuando el encendido esté conectado o el motor en marcha.
- No conecte nunca a la toma de corriente de 12 voltios accesorios que suministran corriente, como paneles solares o cargadores de batería, para cargar la batería de 12 voltios.
- No utilice nunca una batería de 12 voltios que no tenga las especificaciones de la batería del vehículo.

 La batería puede contener sustancias tóxicas, como pueden ser ácido sulfúrico y plomo. Desseche la batería de 12 voltios según las disposiciones vigentes.

 El electrolito puede contaminar el medio ambiente. Si se sale algún líquido operativo, recójalo y deséchelo debidamente. <

📖 Tenga en cuenta ⚠️, en la página 225, y ⚠️ y ⚠️, al principio de este capítulo, en la página 240.

🔌 Alimentación de energía de 12 voltios

El testigo de advertencia se enciende en rojo. Se muestra un mensaje al respecto en la pantalla del cuadro de instrumentos.

🚫 **¡No continúe la marcha!** Posible avería del sistema eléctrico.

1. Detenga inmediatamente el vehículo y estacionelo de forma segura.
2. Desconecte los consumidores eléctricos que no sean necesarios.
3. Desconecte el encendido.
4. Solicite la ayuda de personal especializado.

Cuando el testigo de advertencia rojo está encendido, el sistema Start-Stop está desconectado. El sistema Start-Stop solo se conecta de nuevo automáticamente tras volver a poner el motor en marcha.

🔌 Alimentación de energía de 12 voltios

El testigo de control se enciende en amarillo. Se muestra un mensaje al respecto en la pantalla del cuadro de instrumentos.

Mensajes sobre el estado de carga de la batería de 12 voltios

1. Deje el motor en marcha para que la batería se pueda cargar de nuevo.
2. Si la indicación sobre el estado de carga de la batería de 12 voltios no se apaga tras unos minutos a pesar de haber aplicado las medidas oportunas, solicite la ayuda de personal especializado.

Mensajes sobre la alimentación de energía de 12 voltios

1. Solicite la ayuda de personal especializado.

Si el testigo de advertencia amarillo se enciende, el sistema Start-Stop no puede poner el motor en marcha. Cuando el testigo de control amarillo está apagado, el estado de carga de la batería de 12 voltios es suficiente para la puesta en marcha automática del motor.

Llantas y neumáticos

Introducción al tema

Los neumáticos son los componentes del vehículo más sometidos a esfuerzo y, a su vez, los más subestimados. Sin embargo, son muy importantes, ya que sus estrechas superficies de apoyo son el único contacto del vehículo con la calzada.

Los neumáticos y las llantas autorizados por Volkswagen están perfectamente armonizados.

La vida útil de los neumáticos depende de su presión, su manipulación y su montaje correcto, así como del estilo de conducción.

Llantas, neumáticos y tornillos de rueda

Las llantas, los neumáticos y los tornillos de rueda han sido diseñados para el tipo de vehículo en cuestión. Por ello, si se cambian las llantas, deberán utilizarse tornillos de rueda con la longitud y la cabeza adecuadas. Así se garantiza que los frenos puedan funcionar correctamente y que el vehículo circule con estabilidad y seguridad. Por motivos técnicos, generalmente no se pueden utilizar las llantas de otros vehículos. En determinadas circunstancias, esto rige incluso para las llantas de un mismo tipo de vehículo. Si quiere utilizar otra combinación de llanta y neumático, diríjase sin falta a un taller especializado debidamente cualificado. Volkswagen recomienda un concesionario Volkswagen.

Se deberán utilizar siempre los tornillos de rueda adecuados para cada tipo de vehículo y se deberán apretar siempre con el par de apriete correcto → pág. 259.

⚠️ ADVERTENCIA

Los neumáticos nuevos y los neumáticos viejos, desgastados o dañados influyen negativamente en el control del vehículo y en la capacidad de frenado.

- La manipulación inapropiada de las ruedas y los neumáticos puede reducir la seguridad en la conducción y provocar accidentes y lesiones graves.
- Monte siempre neumáticos radiales del mismo tipo, tamaño (circunferencia de rodadura) y perfil en las cuatro ruedas.
- Los neumáticos nuevos tienen que someterse a un rodaje, ya que al principio tienen una capacidad de adherencia y de frenado reducida. Para evitar accidentes y lesiones graves, circule durante los primeros 600 km (370 mi) con la debida precaución.

- Compruebe con regularidad la presión de los neumáticos cuando estén fríos y mantenga siempre los valores prescritos. Si la presión es demasiado baja, el neumático podría calentarse tanto durante la marcha que la banda de rodadura podría desprenderse y el neumático reventar.
- Compruebe periódicamente que los neumáticos no estén dañados o desgastados.
- No circule nunca con neumáticos dañados (pinchazos, cortes, grietas o abolladuras) ni desgastados. Si circula con los neumáticos en estas condiciones, podría producirse un reventón, un accidente y lesiones graves. Sustituya inmediatamente los neumáticos desgastados o dañados.
- No exceda nunca la velocidad máxima ni la capacidad de carga autorizadas de los neumáticos montados.
- La eficacia de los sistemas de asistencia al conductor y a la frenada depende también de la adherencia de los neumáticos.
- Si durante la marcha el vehículo vibra de forma inusual o tiende a irse hacia un lado, deténgase inmediatamente y compruebe que las llantas y los neumáticos no estén dañados.
- Para reducir el riesgo de perder el control del vehículo, de accidente o de lesiones graves, no afloje nunca las uniones roscadas de las llantas con aros atornillados.
- No utilice ruedas o neumáticos usados sin conocer sus antecedentes. Las ruedas y los neumáticos usados pueden estar dañados, a veces de manera no visible, lo que podría provocar que los neumáticos se dañaran, fallaran y se perdiera el control del vehículo.
- Los neumáticos viejos, incluso si no se han utilizado nunca, pueden perder aire o sufrir un reventón repentinamente (sobre todo cuando se circula a gran velocidad) y causar accidentes y lesiones graves. No utilice neumáticos que tengan más de 6 años salvo en caso de emergencia extremando la precaución y adaptando el estilo de conducción correspondientemente.

⚠ ADVERTENCIA

Si faltan tornillos de rueda o estos se aprietan incorrectamente, podría soltarse la rueda y, como consecuencia, perderse el control del vehículo, producirse un accidente y lesiones graves.

- No circule nunca si faltan tornillos de rueda o con ellos flojos.
- Utilice únicamente tornillos de rueda adecuados para la llanta y el tipo de vehículo en cuestión.

- Apriete siempre los tornillos de rueda con el par de apriete correcto. Si no dispone de una llave dinamométrica, apriete los tornillos de rueda con la llave de rueda, acuda inmediatamente al taller especializado debidamente cualificado más cercano y solicite la comprobación del par de apriete. Volkswagen recomienda un concesionario Volkswagen.

⚠ ADVERTENCIA

Si se monta el neumático incorrectamente en la llanta, este podría perder aire o reventar de improviso durante la marcha y la llanta resultar dañada. Esto podría provocar accidentes graves y lesiones mortales.

- Encargue el montaje de los neumáticos en las llantas solamente a talleres especializados debidamente cualificados. Volkswagen recomienda un concesionario Volkswagen.

Conservar las llantas y los neumáticos

Manipulación de los neumáticos

Evitar daños en los neumáticos

- Si sube algún bordillo u otros obstáculos bajos, hágalo siempre despacio y en ángulo recto de forma que ambas ruedas delanteras toquen el obstáculo al mismo tiempo.
- Compruebe la presión de los neumáticos con regularidad.
- Compruebe periódicamente que los neumáticos no estén dañados, p. ej., que no tengan un pinchazo.
- No exceda nunca la capacidad de carga ni la velocidad máxima de los neumáticos → pág. 265.
- Encargue inmediatamente la sustitución de los neumáticos que estén dañados o desgastados → pág. 252.
- Evite el contacto de los neumáticos con sustancias agresivas (incluidas grasa, aceite, gasolina o líquido de frenos) → ⚠.
- Reponga inmediatamente las caperuzas que faltan de las válvulas.
- Retire los cuerpos extraños que aún no hayan penetrado en el neumático → pág. 252.
- Tenga en cuenta todas las advertencias del sistema de control de los neumáticos → pág. 256.

⚠ ADVERTENCIA

Las sustancias y los líquidos agresivos pueden provocar daños visibles e invisibles en los neumáticos, lo que puede provocar un reventón de los mismos.

- Evite siempre que los neumáticos entren en contacto con productos químicos, aceites, grasas, combustibles, líquido de frenos u otras sustancias agresivas.

Almacenar los neumáticos

- Almacene los neumáticos siempre en un lugar fresco, seco y, a ser posible, oscuro.
- No coloque en posición vertical los neumáticos montados en llantas.
- Guarde los neumáticos que no estén montados en llantas en fundas apropiadas que los protejan de la suciedad y almacénelos en posición vertical sobre la banda de rodadura.

Neumáticos con más de 6 años

Los neumáticos envejecen debido a procesos físicos y químicos, lo que puede afectar su función. Los neumáticos almacenados durante largo tiempo sin utilizarse envejecen antes que los neumáticos que se utilizan continuamente.

Volkswagen recomienda encargar la sustitución de los neumáticos que tengan más de 6 años por otros nuevos. Esto también rige para los neumáticos que, aparentemente, puedan seguir utilizándose y cuyo perfil no haya alcanzado aún el valor mínimo prescrito legalmente → **⚠**.

Asimismo, los neumáticos de invierno o de todo tiempo pierden gran parte de sus propiedades con el envejecimiento, independientemente de la profundidad del perfil que aún conserven.

La edad de un neumático se puede averiguar consultando la fecha de fabricación → pág. 265.

⚠ ADVERTENCIA

Los neumáticos viejos, incluso si no se han utilizado nunca, pueden perder aire o sufrir un reventón repentinamente (sobre todo cuando se circula a gran velocidad) y causar accidentes y lesiones graves.

- No utilice neumáticos que tengan más de 6 años salvo en caso de emergencia extremando la precaución y adaptando el estilo de conducción correspondientemente.

Neumáticos nuevos

- Cuando el vehículo lleve montados neumáticos nuevos, circule los primeros 600 km (370 mi) con especial precaución, pues aún se tiene que hacer

el rodaje de los mismos. Los neumáticos que no han hecho el rodaje tienen la adherencia y la capacidad de frenado reducidas → **⚠**.

- Monte siempre neumáticos del mismo tipo, tamaño (circunferencia de rodadura) y perfil en las cuatro ruedas.
- La profundidad del perfil de los neumáticos nuevos puede variar de un modelo o fabricante a otro debido a las diferentes características de los diseños y a los diferentes diseños de los perfiles.

⚠ ADVERTENCIA

Los neumáticos nuevos tienen que someterse a un rodaje, ya que al principio tienen una capacidad de adherencia y de frenado reducida.

- Para evitar accidentes y lesiones graves, circule durante los primeros 600 km (370 mi) con la debida precaución.



Los datos del tamaño de los neumáticos nuevos de algunas marcas pueden diferir considerablemente de las dimensiones reales y de las dimensiones de los neumáticos.

Sustituir neumáticos

- Sustituya los neumáticos al menos por ejes.
- Sustituya los neumáticos viejos solamente por neumáticos autorizados por Volkswagen para el tipo de vehículo en cuestión.
- No utilice nunca neumáticos cuyo tamaño efectivo exceda las dimensiones de los neumáticos autorizados por Volkswagen → **⚠**.

Neumáticos originales Volkswagen

El vehículo puede estar equipado de fábrica con neumáticos originales Volkswagen. Estos neumáticos van provistos del símbolo \oplus y han sido diseñados especialmente para este vehículo. Los neumáticos originales Volkswagen cumplen los estándares más exigentes en cuanto a calidad y propiedades de marcha si se utilizan correctamente.

Adaptar de nuevo el sistema de control de los neumáticos

Tras cambiar una o varias ruedas hay que adaptar de nuevo el sistema de control de los neumáticos. Esto también rige si se intercambian las ruedas, p. ej., del eje delantero al trasero → pág. 255.

⚠ ADVERTENCIA

Las ruedas tienen que disponer del espacio necesario para girar desde el punto de vista constructivo. Si no es así, los neumáticos podrían rozar con componentes del tren de rodaje, con la carrocería y con las tuberías de freno, lo que podría provocar

la avería del sistema de frenos y el desprendimiento de la banda de rodadura, con el consiguiente posible reventón del neumático.

- No utilice nunca neumáticos cuyas dimensiones efectivas excedan las dimensiones de los neumáticos autorizados por Volkswagen, ni neumáticos que rocen con otras piezas del vehículo.

AVISO

Evite golpes fuertes y, en la medida de lo posible, pasar por encima de obstáculos. Los baches y los bordillos son la causa más habitual de las deformaciones de los neumáticos. Estas deformaciones pueden dañar los neumáticos y las llantas.

AVISO

Si cambia de neumáticos, no dañe las válvulas. No circule nunca sin las caperuzas de las válvulas. Las válvulas pueden resultar dañadas.



Deseché los neumáticos viejos siempre debidamente conforme a las disposiciones vigentes.



Si la rueda de repuesto es diferente a las que lleva montadas el vehículo, por ejemplo, cuando se llevan montados neumáticos de invierno o si se trata de una rueda de emergencia, utilícela solo brevemente en caso de avería y conduciendo con la debida precaución. Sustituya la rueda de emergencia cuanto antes por la rueda normal.



En el caso de los neumáticos autorizados por Volkswagen, está garantizado que sus dimensiones son las adecuadas para el vehículo. En el caso de otros neumáticos, el vendedor debe presentar un certificado del fabricante en el que figure que el neumático en cuestión también es apto para el vehículo. Guarde este certificado convenientemente en el vehículo.

Manipulación de las llantas

Evitar daños en las llantas

Si faltan los tapacubos, las llantas y los tornillos de rueda pueden sufrir daños.

- Si faltan los tapacubos, las llantas y los tornillos de rueda pueden sufrir daños.

Antes de emprender la marcha, monte los tapacubos que falten.

- Si sube algún bordillo u otros obstáculos bajos, hágalo siempre despacio y en ángulo recto de forma que ambas ruedas delanteras toquen el obstáculo al mismo tiempo.

- Reponga inmediatamente las caperuzas que faltan de las válvulas.

- Compruebe la presión de los neumáticos con regularidad.

Llantas con un aro o elementos embellecedores atornillados

Las llantas con un aro o elementos embellecedores atornillados constan de varias piezas. Estas piezas se unen entre sí con unos tornillos especiales. Las llantas dañadas se tienen que sustituir, y solo está permitido que las repare un taller especializado debidamente cualificado. Volkswagen recomienda un concesionario Volkswagen.

Datos identificativos de las llantas

En algunos países, en las llantas de fabricación nueva tienen que figurar los datos de determinadas características. En las llantas pueden figurar los siguientes datos:

- Sello de conformidad
- Tamaño de la llanta
- Nombre del fabricante o de la marca
- Fecha de fabricación (mes/año)
- País de procedencia
- Número de fabricación
- Número de lote de la materia prima
- Código del producto

ADVERTENCIA

La utilización de llantas inapropiadas o dañadas puede mermar la seguridad en la conducción, causar accidentes y producir lesiones graves.

- Utilice solo llantas homologadas para el vehículo en cuestión.
- Compruebe periódicamente si las llantas presentan daños y sustitúyalas en caso necesario.

ADVERTENCIA

Si se aflojan y se aprietan de forma incorrecta los tornillos de las llantas con aros atornillados, se pueden producir accidentes y lesiones graves.

- No afloje nunca las uniones roscadas de las llantas con aros atornillados.
- Acuda a un taller especializado debidamente cualificado para cualquier trabajo que se tenga que realizar en las llantas con aros atornillados. Volkswagen recomienda un concesionario Volkswagen.

Mantener las llantas y los neumáticos

Comprobar la presión de los neumáticos

Una presión incorrecta de los neumáticos influye negativamente en el comportamiento de marcha, aumenta el desgaste de los neumáticos o incluso provoca que estos revienten → ⚠. La presión correcta de los neumáticos es muy importante, sobre todo a altas velocidades.

- Compruebe la presión de los neumáticos por lo menos una vez al mes.
- Compruebe la presión de los neumáticos únicamente cuando estén fríos. La presión indicada rige para los neumáticos cuando están fríos. La presión siempre es mayor cuando los neumáticos están calientes. Por ello, no deje salir nunca aire de un neumático caliente para ajustar la presión del mismo.
- Adapte siempre la presión de los neumáticos al estado de carga del vehículo → fig. 177.
- Después de adaptar la presión de los neumáticos, enrosque siempre las caperuzas en las válvulas y tenga en cuenta la información relativa al sistema de control de los neumáticos.
- Utilice siempre la presión de los neumáticos que figura en el adhesivo correspondiente. No exceda nunca la presión máxima que figura en el flanco del neumático.

Ubicación del adhesivo de la presión de los neumáticos

En el adhesivo figura la presión correcta para los neumáticos autorizados. El adhesivo se encuentra en el pilar de la puerta del conductor → fig. 178 o en la cara interior de la tapa del depósito de combustible.



Fig. 177 Símbolos en el adhesivo de la presión de los neumáticos.

- (A) Presión para los neumáticos del eje delantero
- (B) Presión para los neumáticos del eje trasero
- (1) Indicación: compruebe la presión de los neumáticos cuando estén fríos.
- (2) Presión de los neumáticos en caso de carga parcial
- (3) *En función del vehículo*: presión de confort de los neumáticos en caso de carga parcial
- (4) Presión de los neumáticos en caso de carga plena
- (5) Presión del neumático de la rueda de repuesto, de la rueda de repuesto inflable o de la rueda de emergencia



Fig. 178 En el pilar de la puerta del conductor: adhesivo de la presión de los neumáticos (o en la cara interior de la tapa del depósito de combustible).

El aspecto del adhesivo puede variar en función del vehículo. Pueden figurar tamaños adicionales de neumáticos.

Presión de confort de los neumáticos

En función del vehículo, el adhesivo de la presión de los neumáticos puede incluir una presión de confort → fig. 177. La presión de confort permite aumentar el confort de marcha. Cuando se circula con la presión de confort, puede que se incremente el consumo de combustible.

⚠ ADVERTENCIA

Una presión de los neumáticos incorrecta puede provocar que estos pierdan aire o revienten de improviso durante la marcha. Esto podría provocar accidentes graves y lesiones mortales.

- Si la presión es demasiado baja, el neumático podría calentarse tanto durante la marcha que la banda de rodadura podría desprenderse y el neumático reventar.
- Circular a velocidades excesivas o con el vehículo sobrecargado puede causar un calentamiento excesivo y daños repentinos en los neumáticos, que incluso podrían reventar y perder la banda

de rodadura, lo que podría provocar la pérdida del control del vehículo.

- Una presión de los neumáticos incorrecta reduce la vida útil de estos y empeora el comportamiento de marcha del vehículo.
- Compruebe la presión de los neumáticos con regularidad: como mínimo una vez al mes y también antes de cada viaje largo.
- Los neumáticos deberán tener siempre la presión adecuada al estado de carga del vehículo.
- No reduzca nunca el aumento de presión que presentan los neumáticos calientes.

⚠ AVISO

- Evite leadear el manómetro al colocarlo en el vástago de la válvula. De lo contrario, la válvula del neumático podría sufrir daños.
- Circule siempre con las caperuzas de las válvulas completamente enroscadas.

🌿 Una presión demasiado baja de los neumáticos aumenta el consumo de combustible.

Comprobar el par de apriete

Hay que utilizar siempre los tornillos de rueda adecuados para cada tipo de vehículo y apretarlos siempre con el par de apriete correcto. El par de apriete de los tornillos de rueda deberá comprobarse con regularidad con una llave dinamométrica que funcione correctamente. Además, cada vez que se cambie una rueda, hay que comprobar inmediatamente el par de apriete con una llave dinamométrica que funcione perfectamente. Si se aprietan los tornillos de rueda a un par inferior al prescrito, los tornillos y las llantas podrían soltarse durante la marcha. Por el contrario, un par de apriete excesivo podría dañar los tornillos y la rosca.

Antes de comprobar el par de apriete, sustituya los tornillos de rueda que estén oxidados y que cueste desenroscar y enroscar, y limpie los orificios roscados del cubo de rueda. No aplique nunca grasa ni aceite a los tornillos de rueda ni a los orificios roscados del cubo de rueda.

Par de apriete de los tornillos de rueda

El par de apriete de los tornillos de rueda se indica en el capítulo "Cambiar una rueda" → pág. 259, *Tornillos de rueda*.

⚠ ADVERTENCIA

Si faltan tornillos de rueda o estos se aprietan incorrectamente, podría soltarse la rueda y, como

consecuencia, perderse el control del vehículo, producirse un accidente y lesiones graves.

- No circule nunca si faltan tornillos de rueda o con ellos flojos.
- Utilice únicamente tornillos de rueda adecuados para la llanta y el tipo de vehículo en cuestión.
- Apriete siempre los tornillos de rueda con el par de apriete correcto. Si no dispone de una llave dinamométrica, apriete los tornillos de rueda con la llave de rueda, acuda inmediatamente al taller especializado debidamente cualificado más cercano y solicite la comprobación del par de apriete. Volkswagen recomienda un concesionario Volkswagen.
- No aplique nunca grasa ni aceite a los tornillos de rueda ni a los orificios roscados del cubo de rueda. Aunque los tornillos estén apretados al par prescrito, podrían aflojarse durante la marcha.

Intercambiar las ruedas

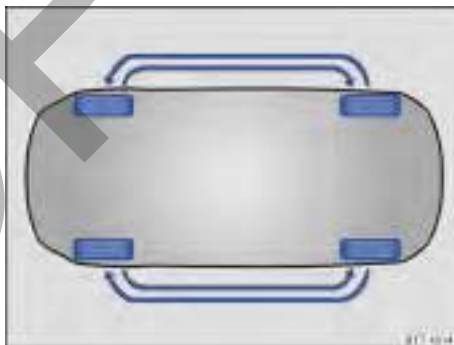



Fig. 179 Representación esquemática: esquema para el intercambio de las ruedas.

Para que el desgaste de todos los neumáticos sea uniforme, se aconseja realizar un intercambio periódico de las ruedas conforme al esquema → fig. 179. Así se consigue que la vida útil de todos los neumáticos sea aproximadamente la misma.

Volkswagen recomienda encargar el intercambio de las ruedas a un taller especializado cualificado para ello. Volkswagen recomienda un concesionario Volkswagen.

Controlar el perfil de los neumáticos

Profundidad del perfil de los neumáticos

La mayoría de las situaciones de marcha requiere que los neumáticos tengan un perfil lo más alto posible. La profundidad del perfil de los neumáticos debería ser uniforme en todos ellos, al menos por ejes → . Esto rige especialmente cuando la calzada está mojada o presenta condiciones invernales.

En la mayoría de los países, los neumáticos habrán alcanzado el límite de profundidad mínimo autorizado cuando quede un perfil de 1,6 mm (1/16 in), medido en las acanaladuras junto a los indicadores de desgaste. Tenga en cuenta las disposiciones legales específicas del país en cuestión.

Tenga en cuenta las disposiciones legales del país en cuestión en lo que respecta a la profundidad mínima permitida del perfil de los neumáticos de invierno y de todo tiempo.

Desgaste de los neumáticos

El desgaste de los neumáticos depende de varios factores:

- el estilo de conducción
- el equilibrado de las ruedas
- el ajuste del tren de rodaje

La conducción rápida en las curvas, los acelerones y los frenazos aumentan el desgaste de los neumáticos.

Durante la marcha se puede originar un desequilibrio que se manifiesta en la vibración del volante. El desequilibrio de las ruedas también repercute en el desgaste de los neumáticos. Por ello, en estos casos se ha de encargar un nuevo equilibrado de las ruedas.

El ajuste incorrecto del tren de rodaje merma la seguridad en la conducción y aumenta el desgaste de los neumáticos. En caso de un desgaste elevado de los neumáticos, acuda a un taller especializado debidamente cualificado y solicite una revisión del tren de rodaje. Volkswagen recomienda un concesionario Volkswagen.

Indicadores de desgaste de los neumáticos



Fig. 180 Perfil del neumático: indicadores de desgaste.

Los indicadores de desgaste indican si un neumático está desgastado. Los neumáticos se tendrán que cambiar, como muy tarde, cuando la profundidad del perfil alcance los indicadores de desgaste.

En el fondo del perfil de los neumáticos hay unos indicadores de desgaste → fig. 180 de 1,6 mm (1/16 pulgadas) de altura. Su posición viene indicada con unas marcas en los flancos del neumático → fig. 180.

ADVERTENCIA

Los neumáticos desgastados representan un riesgo para la seguridad y pueden provocar la pérdida del control del vehículo y que se produzcan lesiones graves.

- Deberá cambiar los neumáticos por otros nuevos cuando se alcance la marca de los indicadores de desgaste, como muy tarde.
- Los neumáticos desgastados pierden considerablemente la capacidad de adherencia, sobre todo cuando la calzada está mojada, y el vehículo "patina" con más facilidad (aquaplaning).
- Cuando los neumáticos están desgastados, disminuye la posibilidad de controlar bien el vehículo en situaciones de marcha normales y difíciles, y aumenta la distancia de frenado y el riesgo de derrapar.

Llantas y neumáticos en caso de nieve y hielo

Neumáticos de invierno

Los neumáticos de verano tienen menor adherencia sobre hielo y nieve. Los neumáticos de invierno y los de todo tiempo mejoran las propiedades de marcha y de frenado cuando las calzadas presentan condiciones invernales. Volkswagen recomienda utilizar

neumáticos de invierno cuando las temperaturas sean inferiores a +7 °C (+45 °F) o la calzada presente condiciones invernales. Esto también rige para los vehículos con tracción total.

Los neumáticos de invierno y los de todo tiempo pierden en gran medida su idoneidad para el invierno cuando el perfil se ha reducido a 4 mm (3/16 pulgadas).

Quando se utilizan neumáticos de invierno rige lo siguiente:

- Tenga en cuenta las disposiciones legales al respecto del país en cuestión.
- Monte neumáticos de invierno en las cuatro ruedas.
- Utilícelos solo cuando las calzadas presenten condiciones invernales.
- Utilice solo neumáticos con las dimensiones autorizadas para este vehículo.
- Monte únicamente neumáticos de invierno con la misma estructura, el mismo tamaño y el mismo tipo de perfil.
- Respete la limitación de velocidad que corresponde al índice de velocidad → ▲.

Limitación de la velocidad

Los neumáticos de invierno tienen una limitación de velocidad en función del índice de velocidad que les corresponda → pág. 265.

En el menú **Ajustes del vehículo** del sistema de infotainment se puede ajustar una advertencia de velocidad en el menú **Neumáticos**.

En el caso de los neumáticos de invierno con el índice V, el límite de velocidad y la presión necesaria dependen de la motorización del vehículo. Consulte sin falta en un taller especializado debidamente cualificado la velocidad máxima permitida y la presión necesaria para estos neumáticos. Volkswagen recomienda un concesionario Volkswagen.

▲ ADVERTENCIA

No permita que el hecho de que los neumáticos de invierno mejoren las propiedades de marcha cuando las calzadas presentan condiciones invernales le induzca a correr riesgos que comprometan la seguridad.

Si se supera el límite de velocidad de los neumáticos de invierno, alguno de ellos podría fallar repentinamente, y se podría perder el control del vehículo.

- No exceda nunca el límite de velocidad de los neumáticos de invierno montados, tampoco aunque la velocidad máxima permitida del vehículo sea superior.

- No exceda nunca la capacidad de carga máxima de los neumáticos de invierno montados.
- Adapte la velocidad y el estilo de conducción a las condiciones de visibilidad, climatológicas, de la calzada y del tráfico.



A temperaturas superiores a +7 °C (+45 °F), las propiedades de marcha de los neumáticos de verano son mejores que las de los de invierno. El ruido de rodadura y el desgaste de los neumáticos son menores, y la eficiencia energética es superior.



En los vehículos equipados con el sistema de control de los neumáticos, hay que adaptar nuevamente el sistema después de montar neumáticos de invierno → pág. 255.



Consulte las dimensiones permitidas para los neumáticos de invierno en un taller especializado debidamente cualificado. Volkswagen recomienda un concesionario Volkswagen.

Cadenas para nieve

Cuando utilice cadenas para nieve, tenga en cuenta las disposiciones legales y la velocidad máxima permitida con ellas montadas.

Si hay hielo o nieve en la calzada, las cadenas mejoran la tracción y el comportamiento de frenado.

El montaje de las cadenas para nieve solo está permitido **en las ruedas delanteras y únicamente en las siguientes combinaciones de llanta y neumático:**

Tamaño del neumático	Llanta
215/55 R17	7 J x 17 ET45

En la medida de lo posible, utilice únicamente cadenas de eslabones finos que no sobresalgan más de 11 mm (7/16 pulgadas) incluyendo el candado. Volkswagen recomienda informarse sobre el tamaño adecuado de las ruedas, los neumáticos y las cadenas para nieve en un taller especializado debidamente cualificado. Volkswagen recomienda un concesionario Volkswagen.

Solo monte las cadenas para nieve en las combinaciones de llanta y neumático permitidas para circular con cadenas.

Antes de montar las cadenas, desmonte los tapacubos y los aros embellecedores. Sin embargo, por motivos de seguridad, los tornillos de rueda deberán llevar puestas las caperuzas. Estas caperuzas se pueden adquirir en talleres especializados debidamente cualificados. Volkswagen recomienda un concesionario Volkswagen.

Utilización de cadenas para nieve con la rueda de emergencia o la rueda de repuesto inflable montada

Por motivos técnicos, no se permite utilizar cadenas para nieve en la rueda de emergencia ni en la rueda de repuesto inflable.

1. Si se avería una rueda delantera, monte la rueda de emergencia o la rueda de repuesto inflable en el eje trasero.
2. Intercambie la rueda delantera dañada con la rueda del eje trasero que quede libre. Al hacerlo, tenga en cuenta el sentido de giro del neumático.

Volkswagen recomienda colocar las cadenas en la rueda antes de montarla.

ADVERTENCIA

El uso de cadenas para nieve inadecuadas o la colocación incorrecta de las cadenas puede provocar accidentes y lesiones graves.

- Utilice siempre cadenas para nieve adecuadas.
- Tenga en cuenta las instrucciones de montaje del fabricante de las cadenas.
- No circule nunca a más velocidad de la permitida cuando lleve cadenas montadas.

AVISO

- Desmonte las cadenas para nieve cuando ya no sean necesarias. De lo contrario, las cadenas solo empeorarán las propiedades de marcha, dañarán los neumáticos y se dañarán rápidamente de forma irreparable.
- Las cadenas que tienen un contacto directo con la llanta podrían arañarla o dañarla. Volkswagen recomienda el uso de cadenas con protección integrada para las llantas.

 En los vehículos equipados con el sistema de control de los neumáticos, hay que adaptar nuevamente el sistema después de montar cadenas para nieve → pág. 255.

Problemas y soluciones

Los daños de los neumáticos y de las llantas a menudo no pueden apreciarse a simple vista → .

Si tiene la sospecha de que alguna rueda está dañada, reduzca inmediatamente la velocidad y detenga el vehículo en cuanto la situación del tráfico lo permita y sea seguro.

Vehículo con tendencia a irse hacia un lado o vibraciones inusuales

El vehículo tiende a irse hacia la derecha o la izquierda durante la marcha o vibra de forma inusual. Esto puede ser indicio de que algún neumático esté dañado o de que la presión de alguno sea demasiado baja.

 Compruebe los neumáticos!

Reduzca inmediatamente la velocidad y detenga el vehículo en cuanto la situación del tráfico lo permita y sea seguro.

1. Compruebe si los neumáticos y las llantas están dañados.
2. Si algún neumático está dañado, no continúe la marcha.
3. Cambie la rueda dañada → pág. 258. Dado el caso, solicite la ayuda de personal especializado.
4. Si no hay daños visibles, diríjase despacio y con precaución al taller especializado debidamente cualificado más cercano y solicite que se revise el vehículo. Volkswagen recomienda un concesionario Volkswagen.

Cuerpos extraños en los neumáticos

Hay un cuerpo extraño en el neumático o entre los tacos del perfil.

1. ¡No extraiga los cuerpos extraños que se hayan clavado en el neumático si han penetrado en él! Aquellos objetos que hayan quedado aprisionados entre los tacos del perfil si se pueden retirar.
2. Cambie la rueda dañada → pág. 258. Dado el caso, solicite la ayuda de personal especializado.
3. Compruebe y adapte la presión del neumático.
4. Acuda a un taller especializado debidamente cualificado. Volkswagen recomienda un concesionario Volkswagen.

Los neumáticos pierden adherencia

 El vehículo pierde adherencia en las curvas y derrapa. La distancia de frenado aumenta y la regulación antipatinaje en aceleración (ASR) y el sistema antibloqueo de frenos (ABS) regulan antes.

El neumático podría estar demasiado desgastado para garantizar una adherencia suficiente → pág. 250.

1. Diríjase despacio y con precaución al taller especializado debidamente cualificado más cercano y solicite que se revise el vehículo. Volkswagen recomienda un concesionario Volkswagen.

Dificultad para soltar los tornillos de rueda

Los tornillos de rueda pueden corroerse con el tiempo. Como consecuencia, es posible que cueste mucho soltarlos.

1. Solicite la ayuda de personal especializado o diríjase despacio y con precaución al taller especializado debidamente cualificado más cercano y solicite que se revise el vehículo. Volkswagen recomienda un concesionario Volkswagen.

ADVERTENCIA

Si el vehículo vibra de forma inusual o tiende a irse hacia un lado durante la marcha, es posible que algún neumático esté dañado.

- Reduzca inmediatamente la velocidad y detenga el vehículo en cuanto la situación del tráfico lo permita y sea seguro.
- Compruebe si los neumáticos y las llantas están dañados.
- No continúe nunca la marcha si los neumáticos o las llantas están dañados. Solicite la ayuda de personal especializado.
- Si no hay daños visibles, diríjase convenientemente despacio y con precaución al taller especializado debidamente cualificado más cercano y solicite que se revise el vehículo. Volkswagen recomienda un concesionario Volkswagen.

Sistema de control de los neumáticos

Introducción al tema

El sistema de control de los neumáticos advierte al conductor si la presión de los neumáticos es demasiado baja.

Para este vehículo hay disponibles los siguientes sistemas de control de los neumáticos:

Sistema de control de los neumáticos

- Supervisa durante la marcha varios parámetros, como la circunferencia de rodadura, de los cuatro neumáticos mediante los sensores del ABS (medición indirecta).

La presión de referencia del sistema de control de los neumáticos es la presión recomendada para los neumáticos montados de fábrica, medida con estos en frío y con el vehículo cargado al máximo. La presión de referencia se corresponde con los datos que

figuran en el adhesivo de la presión de los neumáticos → pág. 248.

Si se ha ajustado la presión en los cuatro neumáticos, hay que volver a adaptar el sistema de control de los neumáticos → pág. 255. Así se adapta la presión de referencia a la presión actual de los neumáticos.

Cuando se practica un estilo de conducción deportivo, se circula por calzadas sin piso firme o en condiciones invernales, o se circula con cadenas para nieve, el sistema de control de los neumáticos puede tardar en realizar la advertencia (L) o incluso no hacerlo.

La presión recomendada para los neumáticos montados de fábrica figura en el adhesivo de la presión de los neumáticos del pilar de la puerta del conductor → pág. 248.

Hay que comprobar mensualmente la presión de todos los neumáticos, incluido el de la rueda de repuesto o de emergencia, cuando estén fríos. La presión se tiene que corresponder con la prescrita por el fabricante del vehículo, que figura en el adhesivo de la presión de los neumáticos. Si el tamaño de los neumáticos montados difiere de los que figuran en la placa de modelo o en el adhesivo de la presión de los neumáticos, hay que averiguar la presión correcta.

- ◀ Como característica de seguridad adicional, el vehículo está equipado con un sistema de control de la presión de los neumáticos (TPMS) que enciende un testigo de control cuando uno o varios neumáticos tienen claramente una presión demasiado baja. Cuando este testigo se enciende, debería detenerse el vehículo lo antes posible, deberían comprobarse los neumáticos e inflarse con la presión correcta. Circular con una presión de los neumáticos claramente demasiado baja provoca el calentamiento de los mismos y podría dañarlos. Una presión demasiado baja reduce, además, la eficiencia del combustible y la vida útil del perfil del neumático, y puede influir negativamente en el comportamiento de marcha y la capacidad de frenado del vehículo.

El sistema de control de los neumáticos no sustituye el mantenimiento y control periódicos de estos. El conductor es el responsable de mantener en todo momento la presión correcta de los neumáticos, aunque el sistema aún no haya advertido de una presión demasiado baja.

El sistema de control de los neumáticos cuenta, además, con un indicador de avería que avisa cuando el sistema no funciona correctamente. Este indicador está vinculado al testigo de control de presión demasiado baja. Cuando el sistema detecta una avería, el testigo de advertencia parpadea durante aprox. 1 minuto al poner el vehículo en funcionamiento y,

a continuación, permanece encendido. Esto se repetirá las siguientes veces que se ponga el vehículo en funcionamiento hasta que se subsane la avería.

Si el sistema de control de los neumáticos indica una avería, no podrá supervisar correctamente la presión de los neumáticos. La avería del sistema puede tener varias causas, p. ej., la sustitución de una rueda o un neumático. Tras sustituir una rueda o un neumático, hay que comprobar si el testigo de advertencia (⚠) indica una avería del sistema para asegurarse de que este funciona correctamente → pág. 256.

ADVERTENCIA

La tecnología inteligente del sistema de control de los neumáticos no puede salvar los límites impuestos por las leyes físicas y únicamente funciona dentro de los límites del sistema. La manipulación inapropiada de las ruedas y los neumáticos puede causar la pérdida de presión repentina, el desprendimiento de la banda de rodadura e incluso el reventón del neumático.

- Compruebe con regularidad la presión de los neumáticos y mantenga siempre los valores prescritos → pág. 248. Si la presión es demasiado baja, el neumático podría calentarse tanto que la banda de rodadura podría desprenderse y el neumático reventar.
- Mantenga siempre la presión correcta, conforme al adhesivo de la presión de los neumáticos, medida con estos en frío → pág. 248.
- Compruebe con regularidad la presión de los neumáticos cuando estén fríos. Si fuera necesario, ajuste la presión prevista para los neumáticos montados en el vehículo con ellos en frío → pág. 248.
- Compruebe periódicamente que los neumáticos no presenten indicios de desgaste o daño.
- No exceda nunca la velocidad máxima ni la capacidad de carga autorizadas de los neumáticos montados.

ADVERTENCIA

Si la presión no es igual en todos los neumáticos o es demasiado baja, los neumáticos podrían resultar dañados o fallar, se podría perder el control del vehículo y producirse accidentes, lesiones graves o la muerte.

- Si se enciende el testigo de control (⚠), deténgase e inmediatamente y compruebe todos los neumáticos → pág. 252.
- Si la presión no es igual en todos los neumáticos o es demasiado baja, podría aumentar el desgaste de los neumáticos, empeorar la estabili-

dad de marcha y aumentar la distancia de frenado.

- El conductor es siempre el responsable de que la presión de todos los neumáticos del vehículo sea la correcta. La presión recomendada figura en un adhesivo → pág. 248.
- El sistema de control de los neumáticos solo puede cumplir su función si todos los neumáticos tienen la presión correcta en frío.
- Los neumáticos deberán tener siempre la presión adecuada al estado de carga del vehículo → pág. 248.
- Antes de emprender la marcha, infle siempre todos los neumáticos con la presión correcta → pág. 248.
- Si se circula con una presión demasiado baja, el neumático se ve sometido a un mayor trabajo de flexión y, por ello, podría calentarse tanto que la banda de rodadura podría desprenderse, el neumático podría reventar y se podría perder el control del vehículo.
- Si se circula a gran velocidad o con excesiva carga, los neumáticos podrían calentarse tanto que podrían llegar a reventar y se podría perder el control del vehículo.
- Una presión de los neumáticos excesiva o insuficiente reduce la vida útil de estos y empeora el comportamiento de marcha del vehículo.
- Si el neumático no estuviera totalmente desinflado y no fuera necesario cambiar la rueda inmediatamente, diríjase a poca velocidad al taller especializado debidamente cualificado más cercano y solicite que se compruebe y corrija la presión de inflado → pág. 252. Volkswagen recomienda un concesionario Volkswagen.
- El sistema de control de los neumáticos tiene que estar siempre calibrado correctamente.

 Una presión de los neumáticos demasiado baja aumenta el consumo de combustible y el desgaste de los neumáticos.



 La primera vez que se circula a gran velocidad con neumáticos nuevos puede que estos se ensanchen mínimamente y que, como consecuencia, tenga lugar un aviso sobre la presión del aire.

 Sustituya los neumáticos viejos solamente por neumáticos autorizados por Volkswagen para el tipo de vehículo en cuestión.

 No se fie solo del sistema de control de los neumáticos. Compruebe los neumáticos con regularidad para asegurarse de que tengan la presión correcta y de que no presenten indicios de estar dañados, como pinchazos. Retire los cuerpos extra-

ños que pueda haber en el perfil del neumático siempre que no hayan penetrado en este.

Sistema de control de los neumáticos

 Tenga en cuenta , al principio de este capítulo, en la página 253.

Descripción del funcionamiento

El sistema de control de los neumáticos compara, entre otras cosas, las vueltas de cada rueda y, con ello, su circunferencia de rodadura mediante los sensores del ABS.

 El sistema de control de los neumáticos no funciona cuando el ESC o el ABS presenta una avería → pág. 162.

La circunferencia de rodadura puede cambiar:

- Si se ha modificado la presión del neumático.
- Si la presión del neumático es demasiado baja.
- Si la estructura del neumático está dañada.
- Si el vehículo está desnivelado por la carga.
- Si se han montado cadenas para nieve.
- Si va montada una rueda de emergencia.
- Si se ha cambiado una rueda por eje.

Cuando se practica un estilo de conducción deportivo, se circula por calzadas sin piso firme o en condiciones invernales, o se circula con cadenas para nieve, el sistema de control de los neumáticos puede tardar en realizar la advertencia  o incluso no hacerlo.

Si cambia la circunferencia de rodadura de los neumáticos, el sistema avisa con el testigo de advertencia  del cuadro de instrumentos.



La presión recomendada para los neumáticos montados de fábrica figura en el adhesivo de la presión de los neumáticos del pilar de la puerta del conductor → pág. 248.

Hay que comprobar mensualmente la presión de todos los neumáticos cuando estén fríos. La presión se tiene que corresponder con la prescrita por el fabricante del vehículo, que figura en el adhesivo de la presión de los neumáticos.

Esto también rige para la presión del neumático de las ruedas de repuesto o de emergencia.

Si el tamaño de los neumáticos montados difiere de los que figuran en la placa de modelo o en el adhesivo de la presión de los neumáticos, hay que averiguar la presión correcta.

El sistema de control de los neumáticos no sustituye el mantenimiento y control periódicos de estos. El conductor es el responsable de mantener en todo momento la presión correcta de los neumáticos, aunque el sistema aún no haya advertido de una presión demasiado baja.

El sistema de control de los neumáticos cuenta además con un indicador de avería que está vinculado al testigo de advertencia . Si el sistema presenta una avería, tras conectar el encendido parpadea el testigo de advertencia  durante aprox. 1 minuto y, a continuación, permanece encendido.

Si el sistema de control de los neumáticos indica una avería, no podrá supervisar correctamente la presión de los neumáticos. La avería del sistema puede tener varias causas, p. ej., la sustitución de una rueda o un neumático. Tras sustituir una rueda o un neumático, hay que comprobar si el testigo de advertencia  indica una avería del sistema para asegurarse de que este funciona correctamente → pág. 256.

Adaptar el sistema de control de los neumáticos

Hay que adaptar de nuevo el sistema en los siguientes casos:

- Si se han modificado las presiones de los neumáticos.
- Si se ha cambiado alguna rueda.
- Si se han intercambiado las ruedas, p. ej., del eje delantero al trasero.



Adapte el sistema solamente cuando todos los neumáticos tenga la presión correcta, medida cuando estén fríos. Para medir la presión de los neumáticos, el vehículo deberá haber estado detenido durante 3 horas o no haber recorrido en este tiempo más de unos pocos kilómetros a baja velocidad.

 Tras una advertencia sobre la presión demasiado baja de algún neumático, desconecte el encendido y vuelva a conectarlo. Solo entonces puede volver a adaptar el sistema de control de los neumáticos.

Variante 1

1. Conecte el encendido.
2. Según la versión, pulse la tecla o el botón de función  y abra el menú Vehículo del sistema de infotainment.

O bien: según la versión, pulse la tecla o el botón de función .

3. En función de la versión, pulse el botón de función .
4. Pulse el botón de función .
5. Pulse el botón de función .

6. Si la presión de los cuatro neumáticos se corresponde con los valores exigidos, pulse el botón de función **Confirmar**.

Tras un recorrido de 20 minutos como mínimo a diferentes velocidades, el sistema adapta automáticamente los nuevos valores y los supervisa.

O bien: para cancelar el proceso, pulse el botón de función **Cancelar**. La presión actual de los neumáticos no se guardará y el sistema no se adaptará.

Variante 2

1. Conecte el encendido.
2. Pulse el botón de función **☺**.
3. Pulse el botón de función **Vehículo**.
4. Pulse el botón de función **Neumáticos**.
5. Pulse el botón de función **SET**.
6. Si la presión de los cuatro neumáticos se corresponde con los valores exigidos, pulse el botón de función **Confirmar**.

Tras un recorrido de 20 minutos como mínimo a diferentes velocidades, el sistema adapta automáticamente los nuevos valores y los supervisa.

O bien: para cancelar el proceso, pulse el botón de función **Cancelar**. La presión actual de los neumáticos no se guardará y el sistema no se adaptará.

Problemas y soluciones, sistema de control de los neumáticos

🔔 Tenga en cuenta ⚠️, al principio de este capítulo, en la página 253.

🚫 Presión de los neumáticos baja

El testigo de control se enciende en amarillo.

La presión de uno o de varios neumáticos ha disminuido, o la estructura del neumático está dañada.

1. 🛑 **¡No continúe la marcha!**
2. Compruebe y adapte la presión de todos los neumáticos → pág. 248.
3. Encargue la sustitución de los neumáticos dañados.
4. Adapte de nuevo el sistema de control de los neumáticos → pág. 255.

5. Si la avería persiste, acuda a un taller especializado debidamente cualificado. Volkswagen recomienda un concesionario Volkswagen.

⚠️ Avería en el sistema de control de los neumáticos

El testigo de control parpadea durante aprox. 1 minuto y, a continuación, permanece encendido en amarillo.

Hay una avería en el sistema.

1. 🛑 **¡No continúe la marcha!**
2. Desconecte el encendido y vuelva a conectarlo.
3. Adapte de nuevo el sistema de control de los neumáticos → pág. 255.
4. Si la avería persiste, acuda a un taller especializado debidamente cualificado. Volkswagen recomienda un concesionario Volkswagen.

📌 Si se circula por carreteras sin piso firme durante mucho tiempo o se conduce deportivamente, puede que el sistema de control de los neumáticos se desconecte temporalmente. Si hay una anomalía en el funcionamiento del sistema, el testigo de control parpadea durante aprox. 1 minuto y, a continuación, permanece encendido. Sin embargo, el testigo se apaga cuando varían las condiciones de la calzada o el estilo de conducción. <

Tapacubos

Tapacubos central

Vehículos con tapacubos centrales que se desmontan tirando



Fig. 181 Desmontar el tapacubos central tirando de él.

El tapacubos central protege los tornillos de rueda y se deberá volver a montar una vez cambiada la rueda.

1. *Retirar:* Saque el gancho de extracción de las herramientas de a bordo → pág. 210 e introdúzcalo en un orificio (llanta de aleación ligera) o engánchelo en el borde (llanta de acero) del tapacubos → fig. 181.
2. Tire del tapacubos en el sentido de la flecha → fig. 181.
3. *Montar:* Coloque el tapacubos sobre el centro de la llanta y presiónelo contra la llanta hasta que perciba que ha encastrado.

⚠ ADVERTENCIA

Si se utilizan tapacubos inadecuados o se montan de forma incorrecta, pueden producirse accidentes y lesiones graves.

Si se montan los tapacubos incorrectamente, podrían desprenderse durante la marcha y poner en peligro a otros usuarios de la vía.

- No utilice tapacubos dañados.
- Asegúrese siempre de que la ventilación de los frenos no se interrumpa ni disminuya. Téngalo también en cuenta si monta tapacubos posteriormente. Una ventilación insuficiente puede provocar que la distancia de frenado aumente considerablemente.

Tapacubos integral

Desmontar el tapacubos integral



Fig. 182 Desmontar el tapacubos integral.

El tapacubos integral protege los tornillos de rueda y se deberá volver a montar una vez cambiada la rueda.

1. Saque el gancho de extracción de las herramientas de a bordo → pág. 210.
2. Enganche el gancho en uno de los huecos del tapacubos.

3. Extraiga el tapacubos tirando del gancho en el sentido de la flecha. Dado el caso, utilice una llave de rueda para tirar → fig. 182.

Montar el tapacubos integral

1. Compruebe que el tornillo de rueda antirrobo esté montado en la posición correcta → pág. 259.
2. Presione el tapacubos sobre la llanta haciendo coincidir el hueco para la válvula con la válvula del neumático. Asegúrese de que todo el contorno del tapacubos quede encajado correctamente.

⚠ ADVERTENCIA

Si se utilizan tapacubos inadecuados o se montan de forma incorrecta, pueden producirse accidentes y lesiones graves.

Si se montan los tapacubos incorrectamente, podrían desprenderse durante la marcha y poner en peligro a otros usuarios de la vía.

- No utilice tapacubos dañados.
- Asegúrese siempre de que la ventilación de los frenos no se interrumpa ni disminuya. Téngalo también en cuenta si monta tapacubos posteriormente. Una ventilación insuficiente puede provocar que la distancia de frenado aumente considerablemente.

ⓘ AVISO

El tapacubos puede ir atornillado firmemente. No lo desmonte empleando la fuerza.

Caperuzas de los tornillos de rueda



Fig. 183 Retirar las caperuzas de los tornillos de rueda.

Las caperuzas protegen los tornillos de rueda y se deberán volver a encajar hasta el tope una vez cambiada la rueda.

Retirar y colocar las caperuzas

1. *Retirar:* Saque el gancho de extracción de las herramientas de a bordo → pág. 210.
2. Introduzca el gancho en el orificio de la caperuza → fig. 183 y tire en el sentido de la flecha.
3. *Montar:* Encaje las caperuzas en los tornillos de rueda hasta el tope.

El tornillo de rueda antirrobo tiene una caperuza diferente, que solo es compatible con el tornillo de rueda antirrobo y no sirve para los tornillos convencionales.

Cambiar una rueda

Introducción al tema

Únicamente cambie usted mismo una rueda si conoce bien las operaciones necesarias y las medidas de seguridad, si dispone de las herramientas necesarias y si el vehículo está estacionado de forma segura. Algunos vehículos vienen de fábrica sin gato ni llave de rueda. En ese caso, encargue la sustitución de la rueda a un taller especializado debidamente cualificado. Volkswagen recomienda un concesionario Volkswagen.

El gato incluido de fábrica solo ha sido diseñado para el caso de que se dañe un neumático del vehículo y haya que cambiarlo. Si están dañados los dos neumáticos de un lado del vehículo, los dos de un mismo eje o todos ellos, solicite ayuda a un taller especializado debidamente cualificado. Volkswagen recomienda un concesionario Volkswagen.

ADVERTENCIA

Cambiar una rueda puede ser peligroso, especialmente si se realiza al borde de la calzada. Para reducir el riesgo de que se produzcan lesiones graves, tenga en cuenta lo siguiente:

- Detenga el vehículo en cuanto sea posible y seguro. Estacione el vehículo a una distancia prudencial del tráfico rodado para poder cambiar la rueda.
- Mientras se cambia la rueda, todos los ocupantes, y en especial los niños, deberán situarse siempre a una distancia prudencial y fuera del área de trabajo.
- Conecte los intermitentes de emergencia para advertir a otros usuarios de la vía.

- Asegúrese de que el terreno sea llano y firme. En caso necesario, utilice una base amplia y estable para apoyar el gato.
- Únicamente cambie usted mismo una rueda si conoce bien las operaciones necesarias. De lo contrario, solicite ayuda a un taller especializado debidamente cualificado. Volkswagen recomienda un concesionario Volkswagen.
- Para cambiar una rueda, utilice siempre herramientas adecuadas y en perfecto estado.
- Para reducir el riesgo de que el vehículo se pueda desplazar involuntariamente, apague siempre el motor y sitúe la palanca selectora en la posición P.
- Conecte el freno de estacionamiento electrónico.
- Tras cambiar una rueda, encargue inmediatamente la comprobación del par de apriete de los tornillos de rueda con una llave dinamométrica que funcione perfectamente.
- Si el vehículo está equipado con un sistema de control de los neumáticos, tiene que volver a adaptar el sistema inmediatamente después de cambiar una rueda → pág. 255.

Pasos previos al cambio de una rueda

📖 **Tenga en cuenta** ⚠️, al principio de este capítulo, en la página 258.

Lista de comprobación

A modo de preparación para cambiar una rueda, efectúe siempre las siguientes operaciones en el orden indicado → ⚠️:

1. Si sufre una avería en un neumático, en la medida de lo posible estacione el vehículo sobre un terreno llano y firme a una distancia prudencial del tráfico rodado.
2. Conecte el freno de estacionamiento electrónico.
3. Si el cambio es automático, sitúe la palanca selectora en la posición P.
4. Apague el motor y desconecte el encendido.
5. Haga descender del vehículo a todos los ocupantes y llévelos a un lugar seguro alejado del tráfico rodado.
6. Conecte los intermitentes de emergencia y coloque el triángulo de preseñalización → pág. 53. Tenga en cuenta las disposiciones legales al respecto.

- Bloquee la rueda diagonalmente opuesta con una piedra, calzos plegables u otro objeto apropiado.
- Si lleva un remolque, desengánchelo del vehículo tractor y estacionelo → pág. 196.
- Si el maletero va cargado, saque todo el equipaje.
- Saque del maletero la rueda de repuesto (convencional o inflable) o la de emergencia y las herramientas de a bordo.
- Retire los tapacubos → pág. 256.

⚠ ADVERTENCIA

Por su propia seguridad, no ignore esta importante lista de comprobación, pues de lo contrario se podrían producir accidentes y lesiones graves.

- Siga siempre las operaciones de la lista de comprobación.
- Tenga en cuenta las medidas de seguridad de validez general.

Tornillos de rueda

📖 Tenga en cuenta ⚠, al principio de este capítulo, en la página 258.

Aflojar los tornillos de rueda



Fig. 184 Cambio de rueda: aflojar los tornillos de rueda.

Para aflojar los tornillos de rueda, utilice una llave de rueda apropiada.

Antes de elevar el vehículo con el gato, afloje los tornillos de rueda solamente una vuelta aprox.

- Encaje la llave de rueda en el tornillo hasta el tope → fig. 184.

- Sujete la llave por el extremo y gire el tornillo aprox. una vuelta en el sentido contrario al de las agujas del reloj → ⚠.

O bien: si no es posible aflojar un tornillo, haga fuerza con el pie sobre el extremo de la llave con precaución. Al hacerlo agárrese al vehículo y procure no perder el equilibrio.

Aflojar el tornillo de rueda antirrobo



◀ **Fig. 185** Cambio de rueda: válvula del neumático ① y lugares de montaje del tornillo de rueda antirrobo ② o ③.

- Saque el adaptador para el tornillo antirrobo de las herramientas de a bordo.
- Introduzca el adaptador en el tornillo antirrobo hasta el tope.
- Encaje la llave de rueda en el adaptador hasta el tope.
- Sujete la llave por el extremo y gire el tornillo aprox. una vuelta en el sentido contrario al de las agujas del reloj → ⚠.

Enrosca el tornillo de rueda antirrobo (tapacubos integral)

En las ruedas con tapacubos integrales, el tornillo de rueda antirrobo tiene que estar enroscado en la posición → fig. 185 ② o ③, tomando como referencia la posición de la válvula del neumático ①. De lo contrario no se podrá montar el tapacubos.

Par de apriete de los tornillos de rueda

Par de apriete prescrito para los tornillos de las llantas de acero y de aleación ligera:

– 140 Nm (103 ft-lb)

Antes de comprobar el par de apriete, sustituya los tornillos de rueda que estén oxidados y que cueste desenroscar y enroscar, y limpie los orificios roscados del cubo de rueda.

No aplique nunca grasa ni aceite a los tornillos de rueda ni a los orificios roscados del cubo de rueda.

Tras cambiar una rueda, encargue inmediatamente la comprobación del par de apriete con una llave dinamométrica que funcione perfectamente.

⚠ ADVERTENCIA

Si se aprietan los tornillos de rueda de forma inadecuada, podrían soltarse durante la marcha. Esto podría provocar la pérdida del control del vehículo, un accidente y lesiones graves.

- Los tornillos de rueda y los orificios roscados de los cubos de rueda deberán estar limpios, sin aceite ni grasa. Los tornillos deberán poder desenroscarse y enroscarse con facilidad.
- Para aflojar y apretar los tornillos de rueda, utilice solo la llave de rueda que se suministra de fábrica con el vehículo.
- Antes de elevar el vehículo con el gato, afloje los tornillos de rueda solamente una vuelta aprox.
- No aplique nunca grasa ni aceite a los tornillos de rueda ni a los orificios roscados del cubo de rueda. Aunque los tornillos estén apretados al par prescrito, podrían aflojarse durante la marcha.
- No afloje nunca las uniones roscadas de las llantas con aros atornillados.
- Compruebe periódicamente el par de apriete con una llave dinamométrica. Si se aprietan los tornillos de rueda a un par inferior al prescrito, los tornillos y las llantas podrían soltarse durante la marcha. Por el contrario, un par de apriete excesivo podría dañar los tornillos y la rosca.

⚠ ADVERTENCIA

Si se montan tornillos de rueda inadecuados, podrían soltarse durante la marcha. Esto podría provocar la pérdida del control del vehículo, un accidente y lesiones graves.

- Utilice solamente los tornillos de rueda que correspondan a la llanta en cuestión.
- No utilice nunca tornillos de rueda diferentes.

Subwoofer

📖 **Tenga en cuenta** ⚠, al principio de este capítulo, en la página 258.

Para poder sacar la rueda de repuesto hay que desmontar primero el subwoofer.

Desmontar y montar el subwoofer (variante 1)

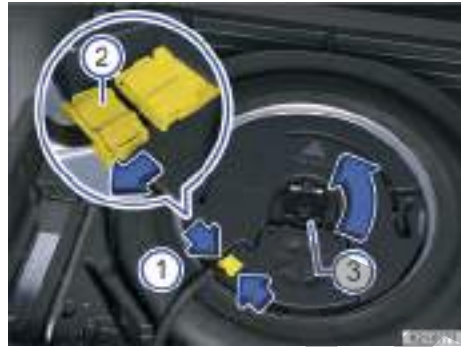

Fig. 186 En el maletero: desmontar el subwoofer (variante 1).

Desmontar el subwoofer

1. Levante el piso del maletero o extráigalo → pág. 193.
2. Para desbloquear el conector → fig. 186 ②, comprima las pestañas de encastre (flechas ①).
3. Desacople el conector → fig. 186 ② en el sentido de la flecha y deje el cable a un lado.
4. Desenrosque la ruedecilla → fig. 186 ③ en el sentido de la flecha.
5. Extraiga el subwoofer con cuidado.

Montar el subwoofer

1. Coloque el subwoofer en la base de la llanta con cuidado. Al hacerlo, la punta de la flecha "FRONT" que hay en el subwoofer deberá señalar hacia delante.
2. Acople el conector → fig. 186 ② hasta que encastre de forma audible.
3. Enrosque la ruedecilla → fig. 186 ③ en el tornillo prisionero en el sentido contrario al de la flecha hasta que el subwoofer quede bien fijado.
4. Deposite el piso variable del maletero sobre el recubrimiento del piso.

Desmontar y montar el subwoofer (variante 2)



Fig. 187 En el maletero: desmontar el subwoofer (variante 2).

Desmontar el subwoofer

1. Levante el piso variable del maletero hasta que quede sujetado por los encastres laterales.
2. Desenrosque la ruedecilla → fig. 187 ① en el sentido de la flecha.
3. Para desbloquear el conector, presione el bloqueo que hay en el extremo del conector → fig. 187 ②.
4. Desacople el conector en el sentido de la flecha y deje el cable a un lado.
5. Extraiga el subwoofer con cuidado.

Montar el subwoofer

1. Coloque el subwoofer en la base de la llanta con cuidado. La punta de la flecha "FRONT" → fig. 187 ③ que hay en el subwoofer deberá señalar hacia delante.
2. Acople el conector hasta que el bloqueo → fig. 187 ② encastre de forma audible.
3. Enrosque la ruedecilla → fig. 187 ① en el tornillo prisionero en el sentido contrario al de la flecha hasta que el subwoofer quede bien fijado.
4. Deposite el piso variable del maletero sobre el recubrimiento del piso.

Rueda de repuesto o rueda de emergencia

⚠ Tenga en cuenta ⚠ al principio de este capítulo, en la página 258.



Fig. 188 En el maletero: ruedecilla para fijar la rueda de repuesto.

Sacar la rueda de repuesto o la rueda de emergencia

1. Abra el portón trasero.
2. Levante el piso del maletero o extraígallo → pág. 193.
3. Dado el caso, levante el recubrimiento del piso y retírelo.
4. Saque las herramientas de a bordo junto con su alojamiento.
5. Dado el caso, desmonte el subwoofer → pág. 260.
6. Extraiga hacia arriba la cuña del seguro antigiro → fig. 188 ①.
7. Desenrosque por completo la ruedecilla central que sujeta la rueda de repuesto → fig. 188 ② en el sentido contrario al de las agujas del reloj.
8. Saque la rueda de repuesto o la rueda de emergencia.

Guardar la rueda cambiada

1. Abra el portón trasero.
2. Levante el piso del maletero o extraígallo → pág. 193.
3. Dado el caso, levante el recubrimiento del piso y retírelo.
4. Si la rueda cambiada cabe en la cavidad para la rueda de repuesto, colóquela con la llanta hacia abajo en dicha cavidad de forma que el orificio central de la llanta quede justo encima del orificio o del tornillo prisionero.

5. Enrosque la ruedecilla en el tornillo prisionero en el sentido de las agujas del reloj hasta que la rueda cambiada quede bien fijada.
6. Encaje la cuña del seguro antigiro → **fig. 188** ① en la ranura del tornillo prisionero de modo que la ruedecilla ya no se pueda girar más.
7. Vuelva a colocar las herramientas de a bordo en su alojamiento y guarde este en el maletero.
8. Dado el caso, coloque el recubrimiento del piso en el maletero.
9. Baje de nuevo el piso del maletero o colóquelo → **pág. 193**.
10. Cierre el portón trasero.

Si la rueda cambiada no cabe en la cavidad para la rueda de repuesto, guárdela de forma segura en el maletero, sobre el piso.

Si la rueda de repuesto es distinta a las que lleva montadas el vehículo

Si la rueda de repuesto es diferente a las montadas en el vehículo, utilícela solo brevemente en caso de avería → **▲**.

Tenga en cuenta las siguientes indicaciones para la conducción:

- ¡No circule a más de 80 km/h (50 mph)!
- ¡Evite acelerar a fondo, frenar bruscamente o tomar las curvas a gran velocidad!
- No utilice cadenas para nieve en la rueda de emergencia → **pág. 251**.
- Después de montar la rueda de repuesto o la de emergencia, compruebe lo antes posible la presión del neumático → **pág. 248**.

Hay que comprobar la presión del neumático de la rueda de repuesto, de la de repuesto de tamaño reducido o de la de emergencia cada vez que se compruebe la de los neumáticos que van montados, al menos una vez al mes. La presión del neumático de la rueda de repuesto, de la de repuesto de tamaño reducido o de la de emergencia tiene que corresponder en frío a la indicada en el adhesivo de la presión de los neumáticos → **pág. 248**.

▲ ADVERTENCIA

La utilización inapropiada de la rueda de repuesto o de la de emergencia puede causar la pérdida del control del vehículo, una colisión u otro tipo de accidente, y que se produzcan lesiones graves.

- No utilice nunca la rueda de repuesto o la de emergencia si está dañada o desgastada hasta los indicadores de desgaste.
- Algunos vehículos pueden ir equipados de fábrica con una rueda de emergencia en vez de con

una rueda de repuesto. La rueda de emergencia se reconoce por un adhesivo y la inscripción "80 km/h" o "50 mph". Esta cifra indica la velocidad máxima permitida para este tipo de rueda. No tape el adhesivo mientras utilice la rueda.

- No circule nunca a más de 80 km/h (50 mph).
- No recorra nunca más de 200 km (125 mi) si lleva montada una rueda de emergencia en el eje motriz.
- Evite los acelerones, los frenazos y tomar las curvas a gran velocidad.
- Cambie la rueda de emergencia por una normal lo antes posible. La rueda de emergencia se ha diseñado solo para un uso breve.
- Fije siempre la rueda de emergencia con los tornillos de rueda que vienen de fábrica.
- No circule nunca con más de una rueda de repuesto montada si son diferentes a las ruedas que lleva montadas el vehículo.
- Después de montar la rueda de emergencia, compruebe lo antes posible la presión del neumático → **pág. 248**.
- No monte cadenas para nieve en la rueda de emergencia.
- Cuando circule con remolque, no monte nunca una rueda de emergencia en el eje trasero → **pág. 196**.

Elevar el vehículo con el gato

▲ Tenga en cuenta **▲**, al principio de este capítulo, en la **página 258**.

Puntos de apoyo



Fig. 189 Puntos de apoyo para el gato.

Coloque el gato únicamente en los refuerzos de los bajos del vehículo que se encuentran detrás de las marcas que hay en la carrocería → **fig. 189**. La marca puede ir grabada o estar en relieve. No confunda los puntos de alojamiento para el gato con otras piezas, p. ej., clips de sujeción. El punto de apoyo válido es el que se encuentra junto a la rueda correspondiente → **▲**.

Colocar el gato



Fig. 190 Alineación correcta del gato.



Fig. 191 Gato colocado en el lado izquierdo del vehículo, en la zona trasera.

Lista de comprobación

Por su propia seguridad, tenga en cuenta los siguientes puntos en el orden indicado → :

1. Elija un terreno llano y firme para elevar el vehículo.
2. Mueva el volante de modo que las ruedas queden mirando hacia delante en línea recta.
3. Apague el motor.
4. Sitúe la palanca selectora del cambio automático en la posición P.
5. Conecte el freno de estacionamiento electrónico.
6. Bloquee la rueda diagonalmente opuesta con calzos plegables u otros objetos adecuados.
7. Si lleva un remolque → pág. 196, desengánchelo del vehículo tractor y estacionelo.
8. Afloje los tornillos de rueda → pág. 259.
9. Enganche la manivela en el alojamiento del gato.
10. Busque debajo del vehículo el punto de apoyo para el gato → fig. 189 que se encuentre más próximo a la rueda que haya que cambiar.
11. Suba el gato con la manivela hasta que justo aún se pueda colocar debajo del punto de apoyo del vehículo.
12. Asegúrese de que toda la base del gato descansen firmemente sobre el suelo y de que se encuentre en vertical exactamente debajo del punto de apoyo → fig. 190 y → fig. 191.
13. Centre el gato y siga subiéndolo con la manivela hasta que la garra sujete el refuerzo de debajo del vehículo → fig. 191.
14. Siga subiéndolo hasta que la rueda se despegue un poco del suelo.

ADVERTENCIA

La utilización incorrecta del gato puede provocar que el vehículo resbale del gato y cause lesiones graves. Para reducir el riesgo de que se produzcan lesiones, tenga en cuenta lo siguiente:

- No eleve nunca el vehículo si hay más de un neumático dañado.
- No eleve nunca el vehículo cuando el motor esté en marcha ni cuando el vehículo se encuentre en una calzada con inclinación lateral o en declive.
- No ponga nunca el motor en marcha cuando el vehículo esté elevado. Este podría desprenderse del gato debido a las vibraciones del motor.
- Coloque el gato solamente en los puntos descritos. La garra del gato deberá sujetar bien el refuerzo del larguero inferior → fig. 191.
- Utilice solo un gato que haya sido autorizado por Volkswagen para este vehículo. No utilice ni siquiera los gatos de otros modelos Volkswagen, pues podrían resbalar.
- El terreno deberá ser llano y firme. Si el terreno está inclinado o no es firme, el vehículo podría resbalarse del gato. En caso necesario, utilice una base amplia y estable para apoyar el gato.
- Si el piso es resbaladizo, p. ej., de baldosas, utilice una base antideslizante, como una alfombrilla de goma, para evitar que el gato resbale.
- Cuando el vehículo solo esté elevado por el gato, no introduzca nunca ninguna parte del cuerpo (p. ej., un brazo o una pierna) por debajo del vehículo.
- Si tuviera que trabajar debajo del vehículo, sosténgalo adicionalmente de forma segura con caballetes adecuados.

⚠ ADVERTENCIA

Por su propia seguridad, no ignore esta importante lista de comprobación, pues de lo contrario se podrían producir accidentes y lesiones graves.

- Siga siempre las operaciones de la lista de comprobación y tenga siempre en cuenta las medidas de seguridad de validez general.

Cambiar una rueda

📖 Tenga en cuenta ⚠, al principio de este capítulo, en la página 258.

Desmontar una rueda



Fig. 192 Cambio de rueda: desenroscar los tornillos de rueda con la llave de rueda.

1. Tenga en cuenta la lista de comprobación → pág. 258.
2. Afloje los tornillos de rueda → pág. 259.
3. Eleve el vehículo → pág. 262.
4. Desenrosque completamente los tornillos de rueda, ya aflojados, con la llave de rueda → fig. 192 y dépositelos sobre una base limpia.
5. Desmonte la rueda.

Montar la rueda de repuesto o la de emergencia

1. Tenga en cuenta el sentido de giro del neumático → pág. 265.

2. Coloque la rueda.
3. Enrosque, en el sentido de las agujas del reloj, el tornillo de rueda antirrobo en la posición correcta con el adaptador → pág. 259 y apriételo *ligemente*.
4. Enrosque todos los demás tornillos de rueda en el sentido de las agujas del reloj y apriételos *ligemente*.
5. Baje el vehículo con el gato.
6. Apriete fijamente todos los tornillos con la llave de rueda en el sentido de las agujas del reloj → ⚠. Al hacerlo no proceda en círculo, sino en cruz, pasando siempre al tornillo opuesto.
7. Monte las caperuzas y el tapacubos central o integral → pág. 256.

Después de cambiar una rueda

1. Limpie las herramientas de a bordo y vuelva a colocarlas en el elemento de material espumado del maletero.
2. Guarde la rueda cambiada de forma segura en el maletero.
3. Encargue inmediatamente la comprobación del par de apriete de los tornillos de rueda → pág. 259.
4. Encargue la sustitución de la rueda dañada cuanto antes.

⚠ ADVERTENCIA

Si los tornillos de rueda se aprietan a un par incorrecto o se manipulan de forma inadecuada, podría perderse el control del vehículo, producirse un accidente y lesiones graves.

- Mantenga los tornillos de rueda y los orificios roscados de los cubos de rueda siempre limpios, sin aceite ni grasa. Los tornillos deberán poder desenroscarse y enroscarse con facilidad y deberán apretarse con el par prescrito.

i Tras cambiar una rueda, el testigo de control del sistema de control de los neumáticos correspondiente podría encenderse indicando una anomalía en el sistema → pág. 256.

Características de los neumáticos

Inscripciones en los neumáticos y tipos de neumáticos







Fig. 193 Inscripciones internacionales en los neumáticos.

→ fig. 193, inscripciones en los neumáticos (ejemplo), significado

①	Nombre del producto	Denominación del neumático específica del fabricante
②	DOT	El neumático cumple los requisitos legales del ministerio de transportes (Department of Transportation) de EE. UU., competente en lo que respecta a las normas de seguridad de los neumáticos.
③	JHCO CHWS 2213	Número de identificación del neumático (TIN ^{a)} – puede que solo figure en la cara interior del neumático) y fecha de producción:
		JHCO CHWS Distintivo de la fábrica productora y datos del fabricante del neumático relativos al tamaño y a las características del neumático.
		2213 Fecha de producción: semana 22 del año 2013
④	TREADWEAR 280	Información para el usuario final con valores comparativos respecto a neumáticos base predeterminados (test normalizados) → pág. 280: Vida útil relativa del neumático conforme a un test estándar específico estadounidense Un neumático con el índice 280 se desgasta 2,8 veces más despacio que el neumático de referencia, con un índice Treadwear de 100. El rendimiento real de los neumáticos depende de las condiciones en las que se utilizan y puede diferir considerablemente de los valores normativos en función del comportamiento al volante, del mantenimiento del neumático, de las características de la calzada y de las condiciones climáticas.

→ **fig. 193, inscripciones en los neumáticos (ejemplo), significado**

⑤	TRACTION AA	Capacidad de frenado del neumático sobre mojado (AA, A, B o C). Esta capacidad se mide bajo condiciones controladas en circuitos de pruebas certificados. Un neumático marcado con una C tiene una adherencia baja. El índice de adherencia asignado al neumático se basa en pruebas de adherencia en un trayecto en línea recta y no tiene en cuenta ni la aceleración, ni el guiado lateral ni tampoco el aquaplaning y la adherencia en condiciones de carga plena.	
⑥	TEMPERATURE A	Resistencia térmica del neumático a altas velocidades en el banco de pruebas (A, B o C). Los neumáticos con los distintivos A o B superan los requisitos legales. La valoración de la temperatura se basa en neumáticos con una presión correcta, sin una presión excesiva. La velocidad excesiva y una presión incorrecta o excesiva son factores que, solos o combinados, pueden generar calor o causar daños en el neumático.	
⑦	88 H	Índice de carga → pág. 267 e índice de velocidad → pág. 267	
⑧	Rotation y flecha O bien: Outside	Indicación del sentido de giro de los neumáticos → pág. 267 Indicación del lado exterior de los neumáticos → pág. 267	
⑨	MAX INFLATION 350 KPA (51 psi / 3,51 bar)	Valor de limitación estadounidense de la presión de aire máxima	
⑩	M+S o M/S o 	Distintivo de los neumáticos aptos para el invierno (para barro y nieve) → pág. 250. Los neumáticos con clavos se identifican por una E detrás de la S.	
⑪	TWI	Marca la posición del indicador de desgaste del neumático (Tread Wear Indicator) → pág. 250.	
⑫	Marca, logotipo	Fabricante	
⑬		Distintivo de neumático Original Volkswagen → pág. 245	
⑭	Made in Germany	País fabricante	
⑮		Distintivo específico para China (China Compulsory Certification)	
⑯	 023	Distintivo específico para Brasil	
⑰	E4 e4 0200477-b	Identificación conforme a las normas internacionales con el número del país de homologación. Los neumáticos homologados conforme al reglamento de la CEPE van identificados con una E, y los homologados según el reglamento de la CE, con una e. Le sigue el número de homologación de varias cifras.	
⑱	RADIAL TUBELESS	Neumático radial sin cámara	
⑲	P 195 / 65 R 15 XL	Denominación del tamaño del neumático:	
		P	Distintivo de vehículo de turismo
		195	Anchura del neumático de flanco a flanco en mm
		65	Relación entre altura y anchura en %
		R	Letra indicativa de neumático radial
		15	Diámetro de la llanta en pulgadas
	XL	Neumático reforzado ("Extra Load")	
⑳	MAX LOAD 615 KG (1235 LBS)	Dato estadounidense que indica la carga máxima por rueda	
㉑	SIDEWALL 1 PLY RAYON	Datos acerca de los componentes de la carcasa del neumático: Una capa de rayón (seda artificial).	
	TREAD 4 PLYES 1 RAYON + 2 STEEL + 1 NYLON	Datos de los componentes de la banda de rodadura: En el ejemplo, debajo de la banda de rodadura hay cuatro capas: una de rayón (seda artificial), dos de cinturón de acero y una de nailon.	

^{a)} Las siglas TIN corresponden al número de serie del neumático.

Las inscripciones de los neumáticos figuran a ambos lados de los mismos. Dado el caso, algunos datos del

neumático, como su número de identificación y su fecha de fabricación, solo se encuentran en uno de sus lados.

Si figuran otras cifras en el neumático, puede tratarse de distintivos internos del fabricante del neumático o distintivos específicos para determinados países.

Neumáticos de perfil bajo

Los neumáticos de perfil bajo ofrecen, en comparación con otras combinaciones de llanta y neumático, una banda de rodadura más ancha y un diámetro mayor de llanta con una altura baja de los flancos. Los neumáticos de perfil bajo mejoran las propiedades de marcha y la precisión. Sin embargo, el confort se puede ver afectado en carreteras y caminos en mal estado.

Neumáticos sujetos a rodadura unidireccional

Los flancos de estos neumáticos van marcados con unas flechas. Es imprescindible respetar el sentido de giro indicado. De este modo se garantizan unas características de marcha óptimas.

Si aun así monta un neumático en el sentido de giro contrario al previsto, conduzca extremando las precauciones, ya que no lo estará utilizando conforme a lo especificado. Cambie el neumático o móntelo en el sentido de giro correcto lo antes posible.

Neumáticos asimétricos

Los neumáticos asimétricos tienen en cuenta el comportamiento de las zonas interiores y exteriores del dibujo del perfil. En estos neumáticos, los flancos van marcados como interior o exterior. Es imprescindible respetar la posición del neumático en la llanta.

Capacidad de carga de los neumáticos

El índice de carga indica el peso máximo en kilogramos que puede soportar el neumático (capacidad de carga).

Algunos ejemplos:

78	425 kg (936 lb)
81	462 kg (1018 lb)
83	487 kg (1073 lb)
85	515 kg (1135 lb)
87	545 kg (1201 lb)
88	560 kg (1234 lb)
91	615 kg (1355 lb)
92	630 kg (1388 lb)
93	650 kg (1433 lb)
95	690 kg (1521 lb)
97	730 kg (1609 lb)
99	775 kg (1708 lb)
100	800 kg (1763 lb)
101	825 kg (1818 lb)
102	850 kg (1873 lb)
103	875 kg (1929 lb)
104	900 kg (1984 lb)

Índices de velocidad

El índice de velocidad indica la velocidad máxima a la que está permitido circular con los neumáticos.

P	máx. 150 km/h (93 mph)
Q	máx. 160 km/h (99 mph)
R	máx. 170 km/h (106 mph)
S	máx. 180 km/h (112 mph)
T	máx. 190 km/h (118 mph)
U	máx. 200 km/h (125 mph)
H	máx. 210 km/h (130 mph)
V	máx. 240 km/h (149 mph)
W	máx. 270 km/h (168 mph)
Y	máx. 300 km/h (186 mph)
Z	más de 240 km/h (149 mph); en función del fabricante, también ZR

Capacidad de carga y rango de velocidades de los neumáticos

Los vehículos de la Unión Europea y de los países que aplican las normas de esta obtienen un certificado de conformidad CE (o COC). El certificado de conformidad CE contiene información sobre el tamaño, el diámetro, la capacidad de carga y el rango de velocidades de los neumáticos autorizados por Volkswagen para el tipo de vehículo en cuestión.

Consultando la placa de modelo se puede saber si el vehículo cuenta con un certificado de conformidad CE → pág. 298.

- Si en la placa de modelo figura la contraseña de homologación, el vehículo cuenta con el certificado de conformidad CE.
- Si el vehículo no tiene placa de modelo o si esta carece de la contraseña de homologación, el vehículo no cuenta con el certificado de conformidad CE.

Mantenimiento

Servicio

Trabajos de servicio y Plan de Mantenimiento Digital

Registro de los trabajos de servicio realizados ("Plan de Mantenimiento Digital")

El taller especializado cualificado para ello registra los comprobantes del Servicio en un sistema central. Volkswagen recomienda un concesionario Volkswagen. Gracias a esta documentación transparente del historial de servicio, se pueden reproducir los trabajos de servicio realizados siempre que se desee. Volkswagen recomienda solicitar tras cada servicio realizado un comprobante del Servicio en el que figuren todos los trabajos registrados en el sistema.

Cada vez que se realiza un servicio nuevo se sustituye el comprobante por uno actual.

En algunos mercados no está disponible el Plan de Mantenimiento Digital. En este caso, el taller especializado cualificado para ello le informará sobre la documentación de los trabajos de servicio. Volkswagen recomienda un concesionario Volkswagen.

Trabajos de servicio

En el Plan de Mantenimiento Digital, el taller especializado cualificado para ello o su concesionario Volkswagen documenta la siguiente información:

- Cuándo se ha realizado cada uno de los servicios.
- Si se le ha aconsejado una reparación concreta, p. ej., la necesidad de cambiar las pastillas de freno próximamente.
- Si usted expresó alguna petición especial para el mantenimiento. Su asesor de Servicio la anotará en la orden de trabajo.
- Los componentes y líquidos operativos que se cambiarán.
- La fecha del próximo servicio.

El tipo y el volumen de los trabajos de servicio pueden variar de un vehículo a otro. En un taller especializado debidamente cualificado puede informarse sobre los trabajos específicos para su vehículo. Volkswagen recomienda un concesionario Volkswagen.

ADVERTENCIA



Si los servicios son insuficientes o no se realizan y si no se respetan los intervalos de servicio, el vehículo podría quedar inmovilizado en medio del

tráfico; además, podrían producirse accidentes y lesiones graves.

- Encargue los trabajos de servicio a un taller especializado debidamente cualificado. Volkswagen recomienda un concesionario Volkswagen.

AVISO

Volkswagen no se hace responsable de los daños que sufra el vehículo a causa de trabajos insuficientes o de una disponibilidad escasa de piezas.

 La realización periódica de trabajos de servicio en el vehículo no solo contribuye a mantener el valor de este, sino también a su buen funcionamiento y a la seguridad vial. Por ello, encargue la realización de los trabajos conforme a las directrices de Volkswagen. 

Conservación del vehículo

Indicaciones para la conservación del vehículo

El cuidado periódico y competente del vehículo contribuye a su conservación.

Cuanto más tiempo permanezca suciedad sobre las superficies de las piezas del vehículo, más difícil será la limpieza y la conservación de las mismas. Si la suciedad se deja mucho tiempo sin limpiar, puede que ya no se pueda eliminar.

Si tiene preguntas sobre productos de conservación o piezas del vehículo que no se mencionen, diríjase a un taller especializado debidamente cualificado. Volkswagen recomienda un concesionario Volkswagen.

En talleres especializados debidamente cualificados pueden adquirirse accesorios adecuados. Volkswagen recomienda utilizar **accesorios Volkswagen**, que se pueden adquirir en los concesionarios Volkswagen. Tenga en cuenta el modo de empleo que figura en los envases.

ADVERTENCIA

La conservación y la limpieza inadecuadas de los componentes del vehículo pueden afectar al funcionamiento del equipamiento de seguridad del mismo y provocar lesiones graves.

- Limpie y conserve las piezas del vehículo únicamente conforme a las indicaciones del fabricante.
- Utilice siempre productos de limpieza autorizados o recomendados.

- No utilice productos de limpieza que contengan disolventes. Los disolventes pueden dañar los módulos de airbag irreparablemente.
- Protéjase las manos y los brazos de piezas cortantes, p. ej., al limpiar las partes interiores de los pasos de rueda.

⚠️ ADVERTENCIA

Si los cristales están sucios, empañados o tienen hielo, se reduce la visibilidad y aumenta el riesgo de que se produzcan accidentes y lesiones graves. El funcionamiento de los equipamientos de seguridad del vehículo podría verse mermado.

- Circule solo si tiene buena visibilidad a través de todos los cristales.
- No recubra el parabrisas con productos repelentes del agua disponibles para cristales. Si las condiciones de visibilidad son desfavorables, puede que se produzca un deslumbramiento más intenso.

⚠️ ADVERTENCIA

Los productos para la conservación del vehículo pueden ser tóxicos y peligrosos. El uso de productos no adecuados para la conservación o su uso indebido puede provocar accidentes, lesiones, quemaduras e intoxicaciones graves.

- Guarde los productos para la conservación únicamente en sus envases originales bien cerrados.
- Tenga en cuenta las indicaciones del prospecto.
- Mantenga los productos para la conservación fuera del alcance de los niños.
- Para no inhalar vapores nocivos, aplique los productos para la conservación solamente al aire libre o en recintos con buena ventilación.
- Para la conservación del vehículo, no utilice nunca trementina, aceite del motor, quitaesmaltes ni cualquier otro líquido que se evapore rápidamente. Son tóxicos y fácilmente inflamables.

ⓘ AVISO

La suciedad que contenga componentes agresivos o disolventes puede dañar irreparablemente el equipamiento del vehículo, como el acolchado de los asientos o las piezas decorativas, aunque se limpie rápidamente.

- No deje que la suciedad se seque.
- Encargue la limpieza de manchas difíciles a un taller especializado debidamente cualificado.

Lavar el vehículo

📖 Tenga en cuenta ⚠️ y ⓘ, al principio de este capítulo, en la página 268.

El lavado periódico del vehículo evita que la suciedad pueda dañar la pintura.

Los vehículos pintados en mate necesitan un cuidado especial debido a las características especiales de la pintura.

Para lavar correcta y adecuadamente su vehículo, tenga en cuenta la siguiente información

→ ⓘ, → ⚠️

⚠️ ADVERTENCIA

Después del lavado del vehículo puede que la capacidad de frenado quede mermada y que la distancia de frenado aumente porque los discos y las pastillas de freno estén mojados o incluso congelados en invierno.

- Realice con precaución algunas frenadas para "secar y liberar los frenos de hielo". ¡Al hacerlo no ponga en peligro a otros usuarios de la vía!

ⓘ AVISO

¡El lavado inadecuado del vehículo puede provocar daños graves en este!

- Siga siempre las indicaciones del fabricante.
- No lave el vehículo a pleno sol.
- Si las temperaturas exteriores son bajas, no dirija nunca el chorro de agua directamente a las puertas o al portón trasero. ¡Podrían congelarse piezas del vehículo!

Eliminación de la suciedad persistente de la pintura mate

- Ablande lo antes posible con agua los insectos y excrementos de pájaros adheridos y rocielos con un producto de limpieza especial para pintura mate.
- Elimine las salpicaduras de alquitrán de la superficie pintada con un limpiaalquitrán corriente. No elimine los restos frotando intensamente.
- Elimine la resina y el óxido superficial con un producto de limpieza especial para pintura mate y masilla de limpieza. Deslice la masilla por los lugares afectados sin ejercer presión.
- Rocíe la grasa y las huellas dactilares con un aerosol de acabado para pintura mate y frote con un paño suave de microfibra.
- Enjuague inmediatamente posibles restos de gasolina con abundante agua.

Instalaciones de lavado automático

- Si la pintura es mate, no seleccione nunca un programa con cera o producto de secado.
 - Si la pintura es mate, utilice únicamente instalaciones de lavado que utilicen elementos de lavado textiles, nunca cepillos.
 - Si el vehículo lleva láminas decorativas y de protección, no seleccione un programa de lavado con cera caliente.
 - Utilice preferentemente instalaciones de lavado sin cepillos.
 - Encargue también con regularidad el lavado a fondo de los bajos del vehículo para eliminar restos.
 - Tenga en cuenta la información del encargado de la instalación de lavado, sobre todo si el vehículo lleva montados accesorios, como espóileres → ⓘ.
- ✓ Las ventanillas están cerradas y los retrovisores exteriores están plegados.
 - ✓ El vehículo deberá poder rodar.
El freno de estacionamiento electrónico está desconectado.
 - ✓ *Vehículos con bloqueo de la dirección:* Si en la instalación de lavado automático (túnel de lavado) se arrastra el vehículo mecánicamente, la dirección no deberá bloquearse en ningún caso → pág. 119.
 - ✓ Los limpiacristales → pág. 84 y el sensor de lluvia y de luz → pág. 86 están desconectados.
 - ✓ Si lleva: la antena de techo se ha desenroscado.

ⓘ AVISO

Las instalaciones de lavado automático que detectan los contornos mecánicamente por contacto pueden dañar el vehículo, p. ej., los espóileres.

Equipos de limpieza de alta presión



Fig. 194 Letrero de advertencia: no utilizar equipos de limpieza de alta presión en la zona indicada.

- ¡No utilice nunca boquillas rotativas! Siga las indicaciones del fabricante.
- Utilice únicamente agua a una temperatura inferior a +60 °C (+140 °F).
- Mueva el chorro de agua de forma uniforme manteniendo la tobera a una distancia de 50 cm (20 in) como mínimo respecto a todas las piezas del vehículo.
- No dirija el chorro de agua durante mucho tiempo a un mismo punto.
- En la medida de lo posible, no dirija el chorro de agua directamente a las piezas delicadas del vehículo, p. ej., las juntas de goma, las ventanillas, las molduras brillantes, los neumáticos, los sensores, las lentes de las cámaras o las láminas decorativas y de protección.
- Si los cristales están cubiertos de nieve o de hielo, no los limpie nunca con equipos de limpieza de alta presión.

Lavado a mano

La suciedad ocasional que haya sobre la pintura se puede eliminar con una masilla de limpieza.

1. Limpie el polvo y la suciedad gruesa del vehículo con abundante agua.
2. Si la pintura es mate elimine los insectos, las manchas de grasa y las huellas dactilares con un producto de limpieza especial para dicha pintura. Aplique el producto ejerciendo una ligera presión con un paño de microfibra.
3. Utilice una esponja suave, una manopla o un cepillo de lavado ejerciendo poca presión. Empiece por el techo para proseguir de arriba hacia abajo. Utilice un champú para vehículos solamente si la suciedad es persistente.

Si la pintura es mate, utilice un champú neutro para vehículos y limpie el vehículo de arriba abajo con un paño de microfibra. Limpie el paño a fondo con frecuencia.

4. Limpie las ruedas y los largueros inferiores con una esponja limpia.
5. Enjuague con abundante agua.
6. Deje secar el vehículo al aire libre. Retire los restos de agua con una gamuza.

ⓘ AVISO

Si se lava el vehículo de forma inadecuada, se puede eliminar el efecto mate de la pintura.

- No utilice nunca programas de lavado que apliquen producto conservante de cera.
- Por norma general, utilice para la limpieza solamente productos de limpieza que no contengan

partículas sólidas ni productos abrasivos, como champús para vehículos o quitainsectos.

- No utilice esponjas quitainsectos, estropajos de cocina ásperos o similares. La superficie se podría dañar.

⚠ AVISO

Los desagües de la caja de aguas pueden atascarse por hojarasca y suciedad. El agua que no salga podría introducirse en el habitáculo. Si se introduce agua de forma manual en la caja de aguas (p. ej., con un equipo de limpieza de alta presión), se pueden producir daños considerables en el vehículo.

- Retire la hojarasca y otros objetos sueltos con un aspirador o la mano.
- Encargue a un taller especializado la limpieza de la zona situada debajo de la cubierta perforada.

🌿 Lave el vehículo solamente en los lugares previstos especialmente para ello. De este modo se evita que el agua sucia, que puede estar contaminada con aceite, llegue al sistema de canalización de aguas residuales.

Conservación y limpieza del exterior del vehículo

📌 Tenga en cuenta ⚠ y ⓘ, al principio de este capítulo, en la página 268.

A continuación encontrará algunas recomendaciones sobre la limpieza y la conservación de distintas piezas del vehículo.

Cristales, superficies de cristal

- Elimine los restos de cera, p. ej., de productos de conservación, con un producto limpiacristales apropiado o el paño de limpieza Original Volkswagen.
- Retire la nieve con un cepillo de mano.
- Retire la escarcha con una rasqueta de plástico. Al hacerlo, rasque siempre en un mismo sentido.
- En caso de hielo, utilice un aerosol antihielo apropiado o el aerosol antihielo Original Volkswagen.
- Limpie las escobillas limpiacristales o, dado el caso, cámbielas.

Pintura

Para no dañar la capa de pintura, trate las superficies siempre con cuidado.

- Limpie inmediatamente la suciedad leve, p. ej., sedimentaciones, restos de insectos, pro-

ductos cosméticos, etc., con un paño limpio y suave y una solución jabonosa suave consistente en dos cucharadas soperas, como máximo, de jabón neutro por litro de agua o con una masilla de limpieza.

- Limpie inmediatamente el combustible o los líquidos operativos que se salgan.
- Humedezca el óxido superficial con una solución jabonosa. A continuación, elimínelo con masilla de limpieza.
- Encargue la eliminación de corrosión a un taller especializado cualificado para ello. Volkswagen recomienda un concesionario Volkswagen.
- Si la pintura presenta daños, acuda a un taller especializado cualificado para ello y solicite la reparación de los mismos. Volkswagen recomienda un concesionario Volkswagen.

Los productos conservantes protegen la pintura del vehículo. Cuando el agua ya no forme perlas de forma evidente sobre la pintura *limpia*, se debería volver a proteger el vehículo con un producto conservante de cera.

- En caso de **pintura mate**, aplique una cera especial para esta pintura sobre el vehículo limpio con una esponja suave. Retire la cera sobrante con un paño de microfibra.
- Aunque en la instalación de lavado automático se aplique con regularidad un conservante de cera, Volkswagen recomienda proteger la pintura del vehículo con una cera dura apropiada o la cera dura Original Volkswagen al menos 2 veces al año.
- El pulido solo será necesario cuando la pintura del vehículo haya perdido su brillo y este no se pueda restablecer con productos de conservación.

No pule nunca las superficies pintadas en mate. Si se saca brillo a la pintura, la superficie resultará dañada irreparablemente.

Caja de aguas, vano motor



Fig. 195 Entre el vano motor y el parabrisas: caja de aguas (representación esquemática).

- Retire la hojarasca y otros objetos sueltos con un aspirador o la mano → [fig. 195](#), → [🔊](#).
- Encargue la limpieza del vano motor siempre a un taller especializado y cualificado para ello → [⚠️](#). Volkswagen recomienda un concesionario Volkswagen.

Si se introduce agua de forma manual en la caja de aguas (p. ej., con un equipo de limpieza de alta presión), se pueden producir daños considerables en el vehículo.

⚠️ AVISO

Los desagües de la caja de aguas pueden atascarse por hojarasca y suciedad. El agua que no salga podría introducirse en el habitáculo.

- Encargue con regularidad a un taller especializado cualificado para ello la limpieza de la zona situada debajo de la cubierta perforada. Volkswagen recomienda un concesionario Volkswagen.

Sensores, lentes de las cámaras



Fig. 196 En la parte trasera del vehículo: cámara de marcha atrás en la manilla con pulsador (representación esquemática).

- Limpie la zona de delante de los sensores o de las cámaras con un paño suave y un producto de limpieza que no contenga disolventes.
- Limpie las superficies sensoras del sensor de lluvia y de luz y la ventana de visión de la cámara en el parabrisas como en el caso de los **cristales y las superficies de cristal** (en función del equipamiento).
- Retire la nieve con un cepillo de mano.
- No utilice nunca agua caliente ni muy caliente.
- En caso de hielo, utilice un aerosol antihielo apropiado o el aerosol antihielo Original Volkswagen.

Láminas decorativas, láminas de protección

- Elimine la suciedad como en el caso de la **pintura**. Para las láminas decorativas en mate, utilice un producto limpiador de plásticos apropiado o el producto limpiador de plásticos Original Volkswagen.
- Aplique al vehículo, limpio y sin polvo, cera dura líquida cada 3 meses. Para aplicarla, utilice solamente paños limpios y suaves de microfibra. **No utilice cera caliente**, ¡tampoco en las instalaciones de lavado!
- Suciedad persistente: retírela con cuidado utilizando alcohol y, a continuación, enjuague con agua caliente.

i Las condiciones medioambientales, como la radiación solar, la humedad, la contaminación, el impacto de piedras, etc., influyen en la durabilidad y el color de las láminas decorativas y de protección. En las láminas decorativas pueden aparecer marcas por el uso y el paso del tiempo transcurridos entre 1 y 3 años aprox.; en las de protección, transcurridos entre 2 y 3 años aprox. En zonas de clima muy cálido, las láminas decorativas pueden perder algo de color durante el primer año, y las láminas de protección, durante el segundo.

Piezas embellecedoras de plástico cromado, aluminio o acero inoxidable

- Limpie la superficie con un producto de conservación para cromo y aluminio apropiado o el producto de conservación para cromo y aluminio Original Volkswagen.
- Las piezas embellecedoras cromadas se pueden conservar con una cera dura apropiada o la cera dura Original Volkswagen.

Faros, grupos ópticos traseros

- Limpie la suciedad con una esponja suave mojada en una solución jabonosa suave consistente en dos cucharadas soperas, como máximo, de jabón neutro por litro de agua. No utilice productos de limpieza que contengan alcohol o disolventes.
- Limpie la suciedad persistente con un producto de conservación para cromo y aluminio apropiado o el producto de conservación para cromo y aluminio Original Volkswagen.

Llantas

- Retire la suciedad y la sal antihielo con abundante agua.
- Limpie las llantas de aleación ligera sucias con un limpiador de llantas apropiado o el limpiador de llantas Original Volkswagen. Volkswagen recomienda untar las llantas cada 3 meses con una ce-

ra dura apropiada o la cera dura Original Volkswagen.

- Repase inmediatamente la capa de pintura de protección que esté dañada con un lápiz de retoque. Dado el caso, acuda a un taller especializado debidamente cualificado. Volkswagen recomienda un concesionario Volkswagen.
- Elimine el polvo de abrasión de los frenos con un limpiador de llantas apropiado o el limpiador de llantas Original Volkswagen.

Bombines de las cerraduras de las puertas

1. Descongele el bombín de las cerraduras de las puertas con un producto específico para ello o el producto antihielo Original Volkswagen.

No utilice productos para descongelar cerraduras que contengan sustancias desengrasantes.

⚠ ADVERTENCIA

El vano motor del vehículo es una zona peligrosa. ¡Al realizar cualquier trabajo en el motor o en el vano motor existe peligro de que se produzcan lesiones, quemaduras, accidentes e incendios!

- Antes de realizar trabajos en el vano motor, tenga en cuenta sin falta las operaciones necesarias y las medidas de seguridad → pág. 225, *Advertencias de seguridad para realizar trabajos en el vano motor*.
- Encargue los trabajos a un taller especializado debidamente cualificado. Volkswagen recomienda un concesionario Volkswagen.

ⓘ AVISO

La limpieza y la conservación inadecuadas pueden provocar daños en el vehículo.

- Siga siempre las indicaciones del fabricante.
- No utilice utensilios de limpieza demasiado ásperos o que rayen.

Conservación y limpieza del habitáculo

📖 Tenga en cuenta ⚠ y ⓘ, al principio de este capítulo, en la página 268.

A continuación encontrará algunas recomendaciones sobre la limpieza y la conservación de distintas piezas del vehículo.

ⓘ AVISO

La limpieza y la conservación inadecuadas pueden provocar daños en el vehículo.

- No utilice en ningún caso equipos de limpieza a vapor, cepillos, esponjas ásperas, etc.
- Encargue la limpieza de manchas difíciles a un taller especializado.

Cristales

- Limpie los cristales con un producto limpiacristales.
- Séquelos con una gamuza limpia o un paño que no suelte pelusa.

Tejidos, microfibra, cuero sintético

- Retire periódicamente las partículas de suciedad adheridas a la superficie con un aspirador para que el material no se dañe de forma permanente por rozamiento.
- Limpie la suciedad con un producto de limpieza para interiores apropiado o el producto de limpieza para interiores Original Volkswagen.
- Si se trata de suciedad producida por sustancias grasas, como el aceite, utilice un producto de limpieza para interiores apropiado o el producto de limpieza para interiores Original Volkswagen. Retire la parte disuelta de grasa o de colorante con un paño absorbente sin frotar. Dado el caso, repárese después con agua.
- En caso de suciedad producida por, p. ej., tinta de bolígrafo o esmalte de uñas, utilice un producto de limpieza para interiores apropiado o el producto de limpieza para interiores Original Volkswagen. Dado el caso, aplique después una solución jabonosa suave consistente en dos cucharadas soperas, como máximo, de jabón neutro por litro de agua.
- No utilice nunca productos de conservación para cuero, disolventes, cera para suelos, crema para el calzado, quitamanchas u otros productos similares.
- No utilice nunca equipos de limpieza de alta presión o a vapor, ni aerosoles fríos.

Cuero natural

- Limpie la suciedad reciente con un paño de algodón y una solución jabonosa suave consistente en dos cucharadas soperas, como máximo, de jabón neutro por litro de agua. Evite que penetren líquidos por las costuras.
- En caso de suciedad producida por, p. ej., tinta de bolígrafo o esmalte de uñas, utilice un producto de limpieza apropiado para cuero o el producto de limpieza para cuero Original Volkswagen.
- Trate las manchas secas con un producto de limpieza apropiado para cuero o el producto de limpieza apropiado para cuero Original Volkswagen.

- Si se trata de suciedad producida por sustancias grasas, como el aceite, limpie las manchas recién con un paño absorbente.
- Aplique periódicamente y tras cada limpieza un producto de conservación para asientos de cuero. Si el vehículo permanece estacionado durante mucho tiempo al aire libre, debería cubrir el cuero para protegerlo de la radiación solar directa.

No trate nunca el cuero con disolventes, cera para suelos, crema para el calzado, quitamanchas u otros productos similares.

Piezas de plástico

- Límpielas con un paño suave y húmedo.
- Si la suciedad persistente no se puede eliminar con un poco de solución jabonosa suave (dos cucharadas soperas, como máximo, de jabón neutro por litro de agua), utilice, dado el caso, un producto de limpieza para plásticos que no contenga disolventes o el producto de limpieza para plásticos Original Volkswagen.

Piezas embellecedoras, molduras embellecedoras de cromo, aluminio o acero inoxidable

- Límpielas en un lugar donde no haya polvo con un paño limpio y suave mojado en una solución jabonosa suave consistente en dos cucharadas soperas, como máximo, de jabón neutro por litro de agua.
- Conserve las superficies anodizadas con un producto de conservación para cromo y aluminio apropiado o el producto de conservación para cromo y aluminio Original Volkswagen.

Mandos

1. Retire la suciedad más gruesa y poco accesible con un pincel suave.
2. Utilice un paño limpio y suave con un poco de solución jabonosa suave consistente en dos cucharadas soperas, como máximo, de jabón neutro por litro de agua. No permita que caiga líquido en los mandos.

Pantallas

No limpie la pantalla del cuadro de instrumentos ni la del sistema de infotainment en seco.

1. Para la limpieza, desconecte temporalmente dicho sistema.
2. Utilice un paño de limpieza apropiado o el paño de limpieza Original Volkswagen con un poco de agua, un producto limpiacristales apropiado o un limpiador de LCD.

Juntas de goma

- Límpielas con un trapo suave, que no suelte pelusa, y mucha agua.
- Trátelas periódicamente con un producto de conservación para goma apropiado o el producto de conservación para goma Original Volkswagen.

Cinturones de seguridad

1. Extraiga el cinturón de seguridad por completo y déjelo desenrollado.
2. Retire la suciedad gruesa con un cepillo suave.
3. Limpie el cinturón con una solución jabonosa suave consistente en dos cucharadas soperas, como máximo, de jabón neutro por litro de agua.
4. Deje que el tejido del cinturón se seque por completo y luego enróllelo.

ADVERTENCIA

La limpieza inadecuada de los cinturones de seguridad, de sus anclajes y de sus enrolladores automáticos puede provocar daños en los mismos.

- No intente nunca modificar o desmontar usted mismo los cinturones de seguridad para limpiarlos.
- No limpie nunca los cinturones de seguridad y sus componentes con productos químicos.
- No utilice líquidos corrosivos, disolventes u objetos cortantes.
- Evite que entren líquidos o cuerpos extraños en los cierres de los cinturones.
- Tras limpiar los cinturones de seguridad, espere a que se sequen por completo antes de enrollarlos.

Embellecedores de madera

Límpielos con un paño suave y un poco de solución jabonosa suave consistente en dos cucharadas soperas, como máximo, de jabón neutro por litro de agua.

Limpieza de los tapizados de los asientos

Si alguna prenda de vestir, p. ej., una prenda de tela vaquera, tiñe el tapizado de los asientos, no se trata de un defecto del tapizado, sino que se debe a la falta de solidez del tinte de la prenda en cuestión. En el tapizado de los asientos pueden ir montadas piezas del sistema de airbags y conectores eléctricos. Si se daña, limpia y trata inadecuadamente, o se moja, podría estropearse el sistema eléctrico del vehículo y averiarse el sistema de airbags → .

En función del equipamiento, en las banquetas con calefacción van montados componentes y conectores eléctricos que podrían resultar dañados en caso

de una limpieza o un tratamiento inadecuados. Asimismo se podrían producir daños en otros puntos del sistema eléctrico del vehículo.

- No utilice nunca equipos de limpieza de alta presión o a vapor, ni aerosoles fríos.
- Evite siempre que los tapizados se empapen.
- No encienda nunca la calefacción de los asientos para secarlos.
- No utilice detergentes en pasta ni soluciones a base de detergente para prendas delicadas.
- En caso de duda, acuda a un taller especializado debidamente cualificado. Volkswagen recomienda un concesionario Volkswagen.

⚠ ADVERTENCIA

La conservación y la limpieza inadecuadas de los componentes del vehículo pueden afectar al funcionamiento del equipamiento de seguridad del mismo y provocar lesiones graves.

- Limpie y conserve las piezas del vehículo únicamente conforme a las indicaciones del fabricante.

i Por su propia naturaleza, las marcas de desgaste y suciedad causadas por el uso normal son más fáciles de detectar en los materiales claros del habitáculo. Las marcas causadas por el uso son inevitables y suponen también un envejecimiento inevitable por el uso normal. Tenga en cuenta las indicaciones para la conservación correspondientes.

Accesorios, cambio de piezas, reparaciones y modificaciones

Accesorios y recambios

Pida asesoramiento a un taller especializado debidamente cualificado antes de comprar accesorios, recambios o líquidos y medios operativos, p. ej., si se desea equipar el vehículo posteriormente con accesorios o si se han de cambiar piezas. Dicho taller le informará sobre las disposiciones legales y las recomendaciones relativas a accesorios, recambios y líquidos y medios operativos. Volkswagen recomienda un concesionario Volkswagen.

Volkswagen recomienda utilizar recambios y accesorios originales Volkswagen, que se pueden adquirir en los concesionarios de la marca. Volkswagen ha comprobado que estos productos son fiables, seguros y adecuados. Los talleres especializados cualificados también están capacitados para realizar el

montaje con absoluta profesionalidad. Volkswagen recomienda un concesionario Volkswagen.

Pese a observar continuamente el mercado, Volkswagen no puede juzgar si productos no autorizados por la marca reúnen los requisitos de fiabilidad, seguridad y aptitud para el vehículo. De ahí que Volkswagen no asuma ninguna responsabilidad por estos productos, aun cuando, en determinados casos, exista una autorización de un instituto de inspección técnica oficialmente reconocido o de un organismo oficial.

Si quiere utilizar otra combinación de llanta y neumático, diríjase sin falta a un taller especializado debidamente especializado. Volkswagen recomienda un concesionario Volkswagen.

Los dispositivos instalados posteriormente que influyan directamente en el control del vehículo deben llevar el distintivo e (signo de homologación de la Unión Europea) y estar autorizados por Volkswagen para el vehículo en cuestión. Entre estos dispositivos se encuentran, p. ej., los reguladores de velocidad o los sistemas de amortiguación de regulación electrónica.

Los dispositivos eléctricos conectados adicionalmente cuya finalidad no sea la de ejercer un control directo sobre el vehículo deben llevar el distintivo CE (declaración de conformidad del fabricante en la Unión Europea). Entre estos dispositivos se encuentran, p. ej., neveras, ordenadores o ventiladores.

⚠ ADVERTENCIA

Si se utilizan accesorios y recambios no apropiados, pueden producirse daños en el vehículo, anomalías en el funcionamiento, accidentes y lesiones graves.

- Volkswagen recomienda utilizar Recambios Originales Volkswagen® o accesorios Volkswagen, que se pueden adquirir en los concesionarios de la marca.
- Monte únicamente piezas en el vehículo que equivalgan, desde el punto de vista constructivo y de sus propiedades, a las piezas montadas de fábrica.
- Monte únicamente las combinaciones de llanta y neumático autorizadas por Volkswagen para el tipo de vehículo en cuestión.

⚠ ADVERTENCIA

Los objetos que pudiera haber en la zona de despliegue de los airbags podrían provocar lesiones graves o mortales si se disparasen estos.

- No fije ni coloque nunca objetos en las zonas de despliegue de los airbags.

ⓘ AVISO

Si se utilizan accesorios y recambios no apropiados, pueden producirse daños en el vehículo y anomalías en el funcionamiento.

El montaje posterior de un sistema de precalentamiento del motor puede provocar daños en determinados motores.

- Acuerde el montaje posterior de un sistema de precalentamiento del motor con un taller especializado debidamente cualificado en función de los motores previstos para ello. Volkswagen recomienda un concesionario Volkswagen.

Reparaciones y modificaciones técnicas

¡Cuando se realicen reparaciones y modificaciones técnicas se tienen que respetar las directrices de Volkswagen → ⚠!

Cualquier modificación de los componentes electrónicos y de su software puede provocar fallos funcionales. Debido a la interconexión de los componentes electrónicos, estos fallos también pueden repercutir negativamente en otros sistemas que no estén afectados de un modo directo. Esto significa que la fiabilidad del vehículo puede estar gravemente en peligro, que puede producirse un desgaste de las piezas del vehículo mayor de lo normal y que se puede llegar a perder la homologación del vehículo.

El concesionario Volkswagen no puede hacerse responsable de los daños ocasionados como consecuencia de reparaciones incorrectas y modificaciones técnicas.

El concesionario Volkswagen no se hace responsable de los daños ocasionados como consecuencia de reparaciones incorrectas y modificaciones técnicas. Estos daños tampoco los cubre la garantía comercial de Volkswagen.

Encargue todas las reparaciones y las modificaciones técnicas necesarias a un taller especializado cualificado para ello. Volkswagen recomienda sus concesionarios con Recambios Originales Volkswagen®.

Información de Volkswagen para las reparaciones

Es posible adquirir la información oficial de Volkswagen sobre los servicios y para las reparaciones.

Cientes en Europa, Asia, Australia, África, Centroamérica y Sudamérica:

Diríjase a un taller especializado debidamente cualificado. Volkswagen recomienda un concesionario Volkswagen. O regístrese en el portal de Internet er-

Win (sistema electrónico de información para reparaciones y talleres):

<https://erwin.volkswagen.de>

Cientes en Norteamérica y Canadá:

Si desea pedir la información sobre los servicios en formato impreso, diríjase a:

Volkswagen Technical Literature Ordering Centre

literature.vw.com

Además, se puede registrar en el portal de Internet erWin:

◀ <https://erwin.vw.com>

Conexión de diagnóstico (OBD)

En el habitáculo hay una conexión de diagnóstico (OBD) para consultar la memoria de incidencias. Las memorias de incidencias registran las averías y las divergencias respecto a los valores teóricos de las unidades de control electrónicas → ⚠.

La conexión de diagnóstico (OBD) se encuentra en la zona reposapiés del lado del conductor, bien en la parte inferior del tablero de instrumentos, bien junto a la palanca de desbloqueo del capó delantero, detrás de una tapa.

Encargue la consulta y el restablecimiento de las memorias de incidencias únicamente a talleres especializados debidamente cualificados. En estos talleres se puede obtener más información sobre los datos almacenados. Volkswagen recomienda un concesionario Volkswagen.

Una vez subsanada una avería, la información al respecto se borra de la memoria de incidencias. Otros contenidos de la memoria se sobrescriben sucesivamente.

Vehículos con accesorios y estructuras carroceras especiales

Los fabricantes de accesorios y estructuras carroceras (reformas) garantizan que estos cumplen las leyes y normativas vigentes en materia de medio ambiente, especialmente de las Directivas de la UE 2000/53/CE y 2003/11/CE. La primera regula la gestión de los vehículos al final de su vida útil y la segunda hace referencia a las disposiciones que limitan la comercialización y el uso de determinadas sustancias y preparados peligrosos.

El titular del vehículo deberá guardar la documentación de montaje de las reformas y, en caso de llevar el vehículo al desguace, entregar dicha documentación al realizar la entrega del vehículo. De este modo se garantiza que los vehículos que hayan sido reformados se sometan asimismo a un reciclaje respetuoso con el medio ambiente.

Reparaciones en el parabrisas

Para cumplir su función, algunos equipamientos necesitan componentes eléctricos o electrónicos que, p. ej., van fijados en el lado interior del parabrisas por la zona del retrovisor interior. El parabrisas se tendrá que sustituir si resulta dañado, por ejemplo, por el impacto de una piedra, en el campo de visión de estos componentes eléctricos o electrónicos. La reparación de dicho impacto puede causar un funcionamiento incorrecto o anómalo de los equipamientos en cuestión.

Tras sustituir el parabrisas, un taller especializado cualificado para ello deberá ajustar y calibrar la cámara y los sensores. Volkswagen recomienda un concesionario Volkswagen.

Merma o daño de sensores y cámaras

Si se realizan reparaciones incorrectas, se realizan modificaciones estructurales en el vehículo (p. ej., si se rebaja la suspensión), se montan accesorios posteriormente o se realizan modificaciones en el revestimiento, se podrían desajustar o dañar los sensores y las cámaras. Esto también puede ocurrir por algún golpe al aparcar, e incluso por algún pequeño daño, como el impacto de una piedra en el parabrisas.

¡No cubra la zona situada delante y alrededor de los sensores y las cámaras con adhesivos, faros adicionales, marcos embellecedores para la matrícula o similares! Tenga en cuenta la posición de los sensores y las cámaras en el vehículo en los cuadros generales de este.

⚠ AVISO

Si se colocan láminas o se pinta la zona sobre y encima de los sensores, el funcionamiento de estos puede verse mermado.

- Si se daña la zona de los sensores en el paragolpes, encargue a un taller especializado debidamente cualificado que cambie la pieza en cuestión. Volkswagen recomienda un concesionario Volkswagen.

De lo contrario, se puede ver mermado el funcionamiento de importantes funciones de los sistemas de asistencia al conductor y el vehículo puede resultar dañado.

Únicamente encargue reparaciones o modificaciones estructurales a talleres especializados cualificados para ello. Volkswagen recomienda un concesionario Volkswagen.

Otras indicaciones:

- Si se pinta la zona de los sensores de otro color o se vuelve a pintar, el funcionamiento del sistema en cuestión se puede ver perjudicado.

- En algunas versiones del vehículo, el emblema de Volkswagen puede influir en la visibilidad del sensor de radar de la parte delantera. Por ello, solo utilice el vehículo con el emblema de Volkswagen original o con uno autorizado para ello por Volkswagen.

Protección para los bajos del grupo motopropulsor

Esta protección reduce el riesgo de dañar los bajos del vehículo y el cárter de aceite del motor, p. ej., al subir bordillos, en las entradas a los inmuebles o al circular por carreteras sin asfaltar.

Encargue el montaje posterior de esta protección a un taller especializado cualificado para ello. Volkswagen recomienda un concesionario Volkswagen.

La protección para los bajos del grupo motopropulsor puede que no esté disponible en todos los países.

⚠ ADVERTENCIA

Cualquier tipo de reparación o modificación que se realice en el vehículo de un modo incorrecto puede mermar la eficacia de los sistemas de asistencia al conductor y de los airbags al dispararse. Esto podría provocar anomalías en el funcionamiento, accidentes y lesiones mortales.

- Encargue las reparaciones y modificaciones necesarias en el vehículo solo a talleres especializados cualificados para ello. Volkswagen recomienda un concesionario Volkswagen.

⚠ ADVERTENCIA

Si se realizan reparaciones y modificaciones en el vehículo de forma incorrecta, pueden producirse daños en el vehículo, accidentes y lesiones graves.

- Volkswagen recomienda utilizar recambios y accesorios originales Volkswagen, que se pueden adquirir en los concesionarios de la marca. Volkswagen ha comprobado que estos productos son fiables, seguros y adecuados.
- Encargue las reparaciones y modificaciones necesarias en el vehículo solo a talleres especializados cualificados para ello. Los talleres especializados disponen de los equipos de diagnóstico, las informaciones sobre reparaciones y las herramientas que se precisan, así como de personal cualificado. Volkswagen recomienda un concesionario Volkswagen.
- Monte únicamente piezas en el vehículo que equivalgan, desde el punto de vista constructivo y de sus propiedades, a las piezas montadas de fábrica.

- Monte únicamente las combinaciones de llanta y neumático autorizadas por Volkswagen para el tipo de vehículo en cuestión.

⚠ ADVERTENCIA

Si no se utiliza la toma de conexión para diagnóstico conforme a lo previsto, se pueden producir fallos de funcionamiento y, como consecuencia, accidentes y lesiones graves.

- No consulte nunca usted mismo la memoria de incidencias mediante la toma de conexión para diagnóstico.
- No consulte nunca usted mismo los datos mediante la toma de conexión para diagnóstico del vehículo.
- Encargue la consulta de la memoria de incidencias mediante la conexión de diagnóstico solamente a talleres especializados debidamente cualificados. Volkswagen recomienda un concesionario Volkswagen.

Reparaciones y posibles efectos negativos en el sistema de airbags

¡Cuando se realicen reparaciones y modificaciones técnicas se tienen que respetar las directrices de Volkswagen → ⚠!

Encargue únicamente a un taller especializado debidamente cualificado las modificaciones y reparaciones necesarias en el paragolpes delantero, las puertas, los asientos delanteros, el revestimiento interior del techo o la carrocería. Volkswagen recomienda un concesionario Volkswagen. En estas piezas del vehículo pueden encontrarse componentes y sensores del sistema de airbags.

Cuando se realizan trabajos en el sistema de airbags o se desmontan y montan piezas del mismo con motivo de otros trabajos de reparación, pueden resultar dañados componentes del sistema de airbags. Esto puede provocar que, en caso de accidente, los airbags no se disparen correctamente o que no se disparen en absoluto.

Para que no quede mermada la eficacia de los airbags y para que los componentes desmontados no ocasionen lesiones ni contaminen el medio ambiente, deberán respetarse las disposiciones correspondientes. Los talleres especializados debidamente cualificados conocen estas disposiciones. Volkswagen recomienda un concesionario Volkswagen.

La modificación de la suspensión del vehículo puede perjudicar el funcionamiento del sistema de airbags en caso de colisión. Por ejemplo, el uso de combina-

ciones de llanta y neumático que no hayan sido autorizadas por Volkswagen, la reducción de la altura del vehículo, la modificación de la rigidez de la suspensión, incluidos los muelles, los brazos telescópicos, los amortiguadores, etc., pueden modificar las fuerzas que miden los sensores de los airbags y que transmiten a la unidad de control electrónica. Determinadas modificaciones en la suspensión pueden, p. ej., incrementar las fuerzas medidas por los sensores y provocar que el sistema de airbags se dispare en determinadas colisiones en las que normalmente no se dispararía si no se hubieran llevado a cabo dichas modificaciones. Otras modificaciones pueden reducir las fuerzas medidas por los sensores y evitar que los airbags se disparen cuando deban hacerlo.

⚠ ADVERTENCIA

Cualquier tipo de reparación o modificación que se realice en el vehículo de un modo incorrecto puede provocar daños y anomalías en el funcionamiento del vehículo y mermar la eficacia del sistema de airbags. Esto podría provocar un accidente y lesiones graves o mortales.

- Encargue las reparaciones y modificaciones necesarias en el vehículo solo a talleres especializados cualificados para ello. Volkswagen recomienda un concesionario Volkswagen.
- Los módulos de airbag no se pueden reparar y se tienen que sustituir.
- No monte nunca en el vehículo piezas de airbags desmontadas de vehículos al final de su vida útil ni procedentes de plantas de reciclaje.

⚠ ADVERTENCIA

Las modificaciones en la suspensión del vehículo, incluido el uso de combinaciones de llanta y neumático que no hayan sido autorizadas, pueden alterar el funcionamiento de los airbags y aumentar el riesgo de que se produzcan lesiones graves o mortales en caso de accidente.

- No monte nunca componentes de la suspensión cuyas características no sean idénticas a las de las piezas originales montadas en el vehículo.
- No utilice nunca combinaciones de llanta y neumático que no hayan sido autorizadas por Volkswagen.

Telefonía móvil y radiocomunicación en el vehículo

Radiación electromagnética

Si se utiliza un teléfono móvil o un dispositivo de radiocomunicación sin conexión a la antena exterior,

no se desviará la radiación electromagnética de forma óptima hacia el exterior. Sobre todo en caso de mala recepción, p. ej., en zonas rurales, puede llegar a haber una radiación elevada en el vehículo. Esto puede suponer un riesgo para la salud → ⚠.

En función del equipamiento, puede utilizarse una interfaz de teléfono adecuada para conectar el teléfono móvil a la antena exterior. La calidad de la conexión mejora y aumenta el alcance.

Telefonar

En muchos países solo está permitido hablar por teléfono en el vehículo mediante un dispositivo manos libres, p. ej., a través de una conexión Bluetooth®. Fije el teléfono móvil en un soporte adecuado → ⚠ antes de utilizarlo o guárdelo en un portaobjetos donde no pueda deslizarse, p. ej., en la consola central.

Radiocomunicación

Si quiere utilizar un dispositivo de radiocomunicación, tenga en cuenta las disposiciones legales y el manual de instrucciones del fabricante. Para el montaje posterior de un dispositivo de radiocomunicación es necesaria una autorización.

Para más información sobre el montaje de un dispositivo de radiocomunicación, acuda a un taller especializado cualificado. Volkswagen recomienda un concesionario Volkswagen.

⚠ ADVERTENCIA

Los teléfonos móviles que no estén fijados o que no lo estén correctamente podrían salir lanzados por el habitáculo en caso de una maniobra brusca, un frenazo o un accidente, y causar lesiones.

- Fije o guarde de forma segura los teléfonos móviles y sus accesorios fuera de las zonas de despliegue de los airbags.

⚠ ADVERTENCIA

Si se utilizan teléfonos móviles y dispositivos de radiocomunicación sin conexión a una antena exterior, es posible que se excedan los valores límite de radiación electromagnética en el interior del vehículo, lo que pondría en peligro la salud del conductor y la de sus acompañantes. Lo mismo ocurre si la antena exterior no está instalada correctamente.

- Mantenga una distancia mínima de 20 cm (8 in) entre las antenas del dispositivo y un implante médico activo, como un marcapasos.
- No lleve el dispositivo encendido muy cerca o directamente encima de un implante médico activo, p. ej., en el bolsillo del pecho.

- Apague el dispositivo de inmediato si sospecha que provoca interferencias en un implante médico activo o en cualquier otro dispositivo sanitario.

Información para el cliente

Garantía legal

Garantía legal de los concesionarios Volkswagen

Los concesionarios Volkswagen garantizan el perfecto estado de sus vehículos y atienden las reclamaciones de garantía.

Consulte los pormenores de la garantía legal y de la comercial en el contrato de compraventa o diríjase a un concesionario Volkswagen.

Garantía legal para pintura y carrocería

Los concesionarios Volkswagen conceden una garantía que cubre la pintura y la carrocería de sus vehículos.

Como complemento de las cláusulas de la garantía legal aplicables a los vehículos Volkswagen nuevos, que figuran en el contrato de compraventa, conceden una garantía comercial de un tiempo determinado que cubre la pintura y las perforaciones por corrosión en la carrocería:

- Una garantía de 3 años que cubre los defectos de pintura.
- Una garantía de 6 años que cubre la perforación por corrosión. Por "perforación por corrosión" se entiende una perforación de la chapa de la carrocería que pasa de la parte interior (hueca) a la parte exterior.

Si, no obstante, se produjeran tales daños, cualquier concesionario Volkswagen se encargaría de repararlos sin presentar cargo alguno por los costes de mano de obra y material.

Exclusión de la garantía

En los siguientes casos la garantía no será aplicable:

- En caso de daños que se deban a influencias externas o a un cuidado insuficiente del vehículo.
- En caso de daños en la carrocería o la pintura que no hubieran sido subsanados a tiempo conforme a las prescripciones del fabricante.
- En caso de perforaciones por corrosión que se deban a que las reparaciones realizadas en la carrocería no se hayan llevado a cabo conforme a las prescripciones del fabricante.

Una vez realizadas las reparaciones de la carrocería o de la pintura, el concesionario Volkswagen le certificará la garantía contra perforación por corrosión de las zonas reparadas.

Caja negra (Event Data Recorder)

Este vehículo está equipado con una caja negra. La función principal de una caja negra es grabar datos que ayuden a analizar cómo se han comportado los sistemas del vehículo en caso de accidentes ocurridos en circunstancias especiales o en caso de situaciones similares a las de un accidente, p. ej., en caso de disparo del airbag o de colisión con un obstáculo en la vía. La caja negra está diseñada para grabar datos de la dinámica de marcha y del sistema de retención durante un breve espacio de tiempo de 30 segundos o menos. La caja negra de este vehículo está diseñada para grabar, entre otros, los siguientes datos:

- cómo han funcionado diversos sistemas del vehículo,
- si los cinturones de seguridad del conductor y el acompañante estaban abrochados/fijados,
- con qué intensidad ha pisado el conductor el pedal del freno y/o del acelerador (si es que lo ha pisado),
- a qué velocidad circulaba el vehículo.

Estos datos ayudan a comprender mejor las circunstancias de situaciones en las que ocurren accidentes y se producen lesiones.

También se registran datos de los sistemas de asistencia al conductor. Además de la información sobre si los sistemas estaban conectados, desconectados, disponibles solo parcialmente o inactivos, también se puede comprobar si estas funciones controlaron, aceleraron o frenaron el vehículo en las situaciones mencionadas más arriba. En función del equipamiento, entre estos sistemas y funciones pueden estar, p. ej.:

- el control de crucero adaptativo
- el asistente de aviso de salida del carril
- los asistentes de aparcamiento
- las funciones de freno de emergencia

El vehículo solo graba los datos de la caja negra si se produce una situación extraña similar a la de un accidente. En condiciones de marcha normales no se graba ningún dato de la caja negra. Tampoco se graban datos personales, como el nombre, el sexo, la edad o el lugar del accidente. Sin embargo, terceras partes, como las autoridades policiales y judiciales,

pueden vincular los contenidos de la caja negra con otras fuentes de datos utilizando medios específicos para ello y asociarlos con alguna persona durante la investigación de un accidente.

Para consultar los datos de la caja negra es necesario disponer de un equipo especial y tener acceso al vehículo o a la caja negra. Además del fabricante del vehículo, terceras partes, como las autoridades policiales y judiciales, que dispongan del equipo correspondiente pueden consultar la información siempre y cuando tengan acceso al vehículo o a la caja negra. Volkswagen no accederá a los datos de la caja negra, ni los consultará ni procesará a no ser que el titular del vehículo otorgue su consentimiento, o a no ser que existan disposiciones contractuales o legales al respecto.

Debido a la obligación legal de observación del producto, Volkswagen está autorizado a utilizar los datos para análisis de campo y para fines de investigación y mejora de la calidad de los sistemas de seguridad del vehículo. Para fines de investigación, Volkswagen pone a disposición de terceros los datos de forma anonimizada, es decir, sin posibilidad de sacar conclusiones sobre el vehículo en particular ni sobre el titular del vehículo.

Adhesivos y letreros

En el vano motor y en otros componentes del vehículo vienen de fábrica unos adhesivos y letreros con información importante para el funcionamiento del vehículo.

- No retire nunca estos adhesivos y letreros y procure mantenerlos legibles.
- Si se sustituye alguna pieza del vehículo que lleve algún adhesivo o letrero, un taller especializado cualificado para ello deberá colocar en las piezas nuevas un adhesivo o letrero idéntico en el mismo lugar. Volkswagen recomienda un concesionario Volkswagen.

Certificado de seguridad

Un certificado de seguridad dispuesto en el montante de la puerta del conductor informa de que, en el momento de la producción, se cumplían todos los estándares de seguridad necesarios y las prescripciones de las autoridades de seguridad vial del país en cuestión. También puede figurar el mes y el año de producción, así como el número de bastidor del vehículo. Tenga en cuenta las indicaciones del manual de instrucciones.

⚠ ADVERTENCIA

El uso inapropiado del vehículo aumenta el riesgo de que se produzcan accidentes y lesiones.

- Tenga en cuenta las disposiciones legales.
- Tenga en cuenta el manual de instrucciones.

❗ AVISO

El uso inadecuado del vehículo puede provocar daños en el mismo.

- Tenga en cuenta las disposiciones legales.
- Realice los trabajos de mantenimiento conforme a lo prescrito.

Líquidos del climatizador

Agente frigorífico del climatizador

En el vano motor hay un adhesivo con información sobre el tipo y la cantidad de agente frigorífico utilizado en el climatizador del vehículo. El adhesivo se encuentra en la parte delantera del vano motor, cerca de la boca de llenado del agente frigorífico → ⚠.

⚠ Advertencia: Solo personal técnico debidamente cualificado está autorizado a realizar trabajos de mantenimiento en el climatizador.



Tipo de agente frigorífico



Tipo de aceite frigorífico



Véase la documentación de taller (solo disponible para concesionarios Volkswagen).



Solo personal técnico debidamente cualificado está autorizado a realizar trabajos de mantenimiento en el climatizador.



Agente frigorífico inflamable



Asegúrese de que se desechen todos los componentes de forma correcta y no monte nunca en el vehículo componentes desmontados de vehículos al final de su vida útil ni procedentes de plantas de reciclaje.

Aceite frigorífico del climatizador

El climatizador está cargado con aceite frigorífico. El letrero del compresor de climatización informa del

tipo y de la cantidad del aceite frigorífico utilizado
→ pág. 276.

⚠ ADVERTENCIA

Para garantizar el funcionamiento correcto y seguro del climatizador, solo personal técnico debidamente cualificado para ello está autorizado a realizar trabajos de mantenimiento en el mismo.

ⓘ AVISO

- No repare nunca el evaporador del climatizador con piezas desmontadas de vehículos al final de su vida útil o procedentes de plantas de reciclaje, ni lo sustituya por este tipo de piezas.

Sistema de infotainment y antenas

Las antenas para el sistema de infotainment están montadas en diferentes lugares del vehículo:

- en el lado interior de la luneta;
- en el lado interior de las ventanillas laterales traseras;
- en el lado interior del parabrisas;
- en el techo del vehículo.

Las antenas integradas en el lado interior de los cristales se componen de finos hilos metálicos.

ⓘ AVISO

Las antenas que se encuentran en el lado interior de los cristales pueden resultar dañadas por el roce de objetos o por el uso de productos corrosivos o que contengan ácidos.

- No pegue adhesivos encima de hilos metálicos, p. ej., en la zona de la luneta.
- No limpie nunca las antenas con productos corrosivos o que contengan ácidos.

ⓘ AVISO

Si se monta un sistema de infotainment posteriormente, deberá ser compatible con el amplificador de antena montado de serie en el vehículo. De lo contrario, el amplificador podría resultar dañado.

Protección de componentes

Algunos componentes electrónicos, como el sistema de infotainment, y algunas unidades de control están equipados de fábrica con una protección de componentes.

La protección de componentes permite el montaje o la sustitución lícitos de componentes y unidades de control por parte de un taller especializado cualificado para ello. Volkswagen recomienda un concesionario Volkswagen.



En las siguientes situaciones, la protección de componentes impide que componentes suministrados de fábrica se puedan utilizar sin restricciones fuera del vehículo:

- Montaje en otros vehículos, p. ej., tras un robo.
- Utilización de componentes fuera del vehículo.

Si en la pantalla del cuadro de instrumentos o en la del sistema de infotainment se muestra un mensaje sobre la protección de componentes, acuda a un taller especializado debidamente cualificado. Volkswagen recomienda un concesionario Volkswagen.

Desecho de pilas, baterías y dispositivos electrónicos usados

Pilas y baterías usadas

El usuario final deberá recoger y desechar selectivamente las pilas y baterías usadas, reconocibles por el símbolo de un contenedor de basura tachado . Como usuario final, usted está obligado legalmente a devolver las pilas y baterías usadas → .

- En los países miembros de la UE y en otros muchos países se pueden devolver las pilas y baterías usadas a los concesionarios Volkswagen.
- En los concesionarios Volkswagen puede consultar más información acerca de la entrega y el reciclaje de estos productos.

Dispositivos eléctricos y electrónicos usados

Su vehículo contiene dispositivos eléctricos y electrónicos, como la tarjeta SD del sistema de navegación o los mandos a distancia por radiofrecuencia. Puede reconocerlos por el símbolo de un contenedor de basura tachado .

Los dispositivos usados con este símbolo tienen que separarse de la basura doméstica normal y desecharse también por separado según las disposiciones

legales. Puede entregar estos dispositivos en los puntos locales de recogida de residuos o, dado el caso, a través de sistemas de recogida autorizados a nivel nacional.

- Las pilas, también las recargables, o las bombillas de dichos dispositivos que no estén montadas fijamente se deberán retirar previamente y desechar convenientemente por separado.
- Antes de desechar los dispositivos usados, hay que borrar los datos personales guardados en los mismos.

En los concesionarios Volkswagen puede consultar más información acerca de la entrega y el reciclaje de estos productos.

⚠ ADVERTENCIA

La manipulación de baterías o pilas de litio requiere un especial cuidado ya que, p. ej., si se dañan, pueden liberar sustancias en forma de gas o líquido que constituyen un riesgo considerable para la salud y el medio ambiente. Asimismo, un cortocircuito de los polos puede provocar un incendio o una explosión.

- No caliente nunca las baterías o pilas de litio.
- No dañe nunca las baterías o pilas de litio.
- No cortocircuite nunca los polos de la batería.

 Las pilas y baterías que contienen metales pesados llevan los símbolos Hg (mercurio), Cd (cadmio) y/o Pb (plomo). Los metales pesados pueden perjudicar la salud del ser humano y de los animales y acumularse en el medio ambiente.

- Para evitar estas consecuencias, separe sin falta estos productos de los demás residuos y devuélvalos convenientemente.

Reciclado de productos



Fig. 197



Fig. 198

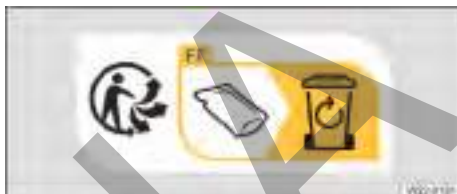



Fig. 199

 El logotipo Triman y el símbolo Info-tri contienen información importante para el usuario final sobre la clasificación de residuos.

Declaración de conformidad

Por la presente, el fabricante en cuestión declara que los componentes citados a continuación cumplen los requisitos básicos y otras disposiciones y leyes relevantes en el momento de la producción del vehículo.

Componentes

- Toma de corriente de 12 voltios
- En función del equipamiento y del país, otras tomas de corriente con una tensión de entre 100 y 230 voltios → pág. 163

Información sobre los derechos de autor de terceros

<http://www.volkswagen.com/softwareinfo>

Algunos de los productos montados en el vehículo contienen componentes de software que están bajo licencias de código abierto (Open Source).

En el sitio web mencionado arriba dispone de una lista de los componentes de software de código abierto utilizados, incluida la información sobre los derechos de autor de las correspondientes condiciones de licencia de código abierto pertinentes, así como los textos de dichas licencias. El código fuente de determinados componentes de software de código

go abierto puede solicitarse al fabricante del vehículo. El fabricante le facilitará el código fuente con arreglo a las correspondientes condiciones de licencia pertinentes, y usted solo tendrá que correr con los gastos necesarios para ponerlo a su disposición, p. ej., los de envío. En el sitio web mencionado arriba puede consultar la información necesaria.

vehículo cuenta con sensores de radar en un taller especializado.

⚠ ADVERTENCIA

Los sensores pueden estar sujetos a las limitaciones físicas del sistema. Determinadas fuentes de interferencias externas, p. ej., de otros vehículos, pueden afectar a las funciones de los sensores. Los sistemas de asistencia podrían sufrir limitaciones o no funcionar según lo esperado.

Entrega y desguace de los vehículos al final de su vida útil

Entrega de los vehículos al final de su vida útil

El vehículo deberá ser reciclado/gestionado como residuo de forma respetuosa con el medio ambiente al final de su vida útil. Por ello, en los países de la UE y en otros muchos, el último titular del vehículo está obligado legalmente a entregarlo en un punto de recogida, centro de recepción o planta de desmontaje autorizados.

Volkswagen ya se ha preparado para ese momento: en todos los países de la UE y en otros muchos, existe una extensa red de centros de recepción de vehículos donde podrá entregar el suyo. La entrega del vehículo es gratuita dentro de la UE, siempre que se cumplan las disposiciones legales nacionales.

El centro de recepción le expedirá un certificado en el que se documenta el reciclaje del vehículo según la normativa.

En los concesionarios Volkswagen puede obtener información sobre los centros de recepción.

Desguace

Al desguazar el vehículo o determinados componentes del mismo, como el sistema de airbags y los pretensores de los cinturones, es imprescindible tener en cuenta las normativas de seguridad vigentes. Los talleres especializados debidamente cualificados conocen estas normativas. Volkswagen recomienda un concesionario Volkswagen.

Sensores de radar

En función del equipamiento, su vehículo puede estar equipado con sistemas de asistencia, como el control de cruceo adaptativo (ACC), que utilizan sensores de radar.

Tenga en cuenta las disposiciones legales que prohíben entrar a vehículos con sensores de radar en determinadas zonas. Dado el caso, tenga en cuenta las señales existentes al respecto. Si desea entrar en una de esas zonas, infórmese previamente de si su

Información sobre regulaciones para los equipos radioeléctricos

Declaración de conformidad de los equipos radioeléctricos en países no miembros de la Unión Europea (UE)





Fig. 200 Cuadro general de algunas marcas de homologación de los equipos radioeléctricos.

- ① Argentina
- ② Zambia
- ③ Brunéi
- ④ Filipinas
- ⑤ Paraguay
- ⑥ Sudáfrica

CE Marca de homologación para equipos radioeléctricos en países no miembros de la UE que homologan y permiten los equipos radioeléctricos según las directrices europeas.

UK CA Marca de homologación para equipos radioeléctricos en Inglaterra, Gales y Escocia.

 Marca de homologación para equipos radioeléctricos en Ucrania.

 Marca de homologación para equipos radioeléctricos en Brasil.

 Marca de homologación para equipos radioeléctricos en Argentina.

 Marca de homologación para equipos radioeléctricos en Malasia.

 Marca de homologación para equipos radioeléctricos en Australia o en Australia y Nueva Zelanda.

R-NZ Marca de homologación para equipos radioeléctricos en Nueva Zelanda.

EAC Marca de homologación para equipos radioeléctricos en Rusia y países que homologan y permiten los equipos radioeléctricos según las directrices de la EAC.

 Marca de homologación para equipos radioeléctricos en Vietnam.

 Marca de homologación para equipos radioeléctricos en Bielorrusia.

 Marca de homologación para equipos radioeléctricos en Serbia.

FCC Marca de homologación para equipos radioeléctricos en EE. UU. y países que homologan y permiten los equipos radioeléctricos según la directriz estadounidense de la FCC.

NOM  Marca de homologación para equipos radioeléctricos en México.

 Marca de homologación para equipos radioeléctricos en Armenia.

 Marca de homologación para equipos radioeléctricos en Mongolia.

 Marca de homologación para equipos radioeléctricos en Sierra Leona.



Marca de homologación para equipos radioeléctricos en Tailandia.

Por la presente, el fabricante en cuestión declara que los equipos radioeléctricos citados a continuación cumplían los requisitos básicos y otras disposiciones y leyes relevantes en el momento de la producción del vehículo:

Los siguientes equipos radioeléctricos no están disponibles en todos los mercados ni en todos los vehículos.

- Conexión a la antena exterior
- Antena
- Amplificador de antena
- Bluetooth
- Mando a distancia por radiofrecuencia (calefacción independiente)
- Llave de encendido (vehículo)
- Mando para apertura del garaje
- ID. Cockpit
- Sistema de infotainment
- Sistema "Keyless Access"
- Cuadro de instrumentos, inmovilizador electrónico
- Sensores de radar para los sistemas de asistencia
- Sensores de la presión de los neumáticos
- Calefacción independiente (unidad emisora/receptora)
- Unidades de control con tarjeta eSIM integrada
- Interfaz de teléfono
- Unidad de control para Car-Net
- Punto de acceso WLAN (Wi-Fi)
- Unidad de control central



Los equipos radioeléctricos usados que llevan este símbolo tienen que separarse de la basura doméstica normal y desecharse también por separado según las disposiciones legales. Puede entregar estos equipos en los puntos locales de recogida de residuos o, dado el caso, a través de sistemas de recogida autorizados a nivel nacional → pág. 282.



Distintivo de la utilización limitada de determinadas sustancias peligrosas en los dispositivos eléctricos y electrónicos según la directiva RoHS.

Números de homologación

Argelia

Agréé par l' ARPT:

1247/TR/AGR/PC/ARPT/2017, 1910/1-36.DA/617/DT/DG/ARPT/18, 2320/1-41.MS/1191/DT/DG/ARPT/16

Agréé par l' ARPCE:

13/1-88.DA/1419/DT/DG/ARPCE/18, 14/1-88.DA/1420/DT/DG/ARPCE/18, 18/1-88.DA/1424/DT/DG/ARPCE/18, 20/1-88.DA/1426/DT/DG/ARPCE/18, 22/1-88.DA/1428/DT/DG/ARPCE/18, 23/1-88.DA/1429/DT/DG/ARPCE/18, 1140/1-17.MS/601/DT/DG/ARPCE/19, 1145/1-17.MS/604/DT/DG/ARPCE/19, 1146/1-17.MS/603/DT/DG/ARPCE/19, 1372/1-24.BT/762/DT/DG/ARPCE/19, 1692/1-28.BT/922/DT/DG/ARPCE/19, 2112/1-36.BT/.../DT/DG/ARPCE/19, 2113/1-36.DA/.../DT/DG/ARPCE/19, 2114/1-36.DA/.../DT/DG/ARPCE/19, 2115/1-36.BT/.../DT/DG/ARPCE/19, 2764/1-58.DA/911/DT/DG/ARPCE/18, 2766/1-58.DA/913/DT/DG/ARPCE/18, 2767/1-58.DA/914/DT/DG/ARPCE/18, 2768/1-58.DA/915/DT/DG/ARPCE/18, 2904/1-59.DA/968/DT/DG/ARPCE/18, 3559/1-1604/DT/DG/ARPCE/19

Homologué par l'ARPCE:

N° 029/IR/HMG/PC/ARPCE/2021, N° 130/IR/HMG/PC/ARPCE/2020, N° 134/IR/HMG/PC/ARPCE/2020, N° 184/IR/HMG/PC/ARPCE/2019, N° 879/IR/HMG/PC/ARPCE/2018

Homologué par l'ANF:

N° CC:22/H/ANF/2021, N° CC:38/H/ANF/2021, N° CC:39/H/ANF/2021, N° CC:40/H/ANF/2021, N° CC:53/H/ANF/2021, N° CC:089/H/ANF/2021, N° CC:090/H/ANF/2021, N° CC:099/H/ANF/2021, N° CC:100/H/ANF/2021, N° CC:117/H/ANF/2021, N° CC:120/H/ANF/2021, N° CC:138/H/ANF/2020, N° CC:139/H/ANF/2020, N° CC:164/H/ANF/2020, N° CC:165/H/ANF/2020, N° CC:174/H/ANF/2020, N° CC:197/H/ANF/2021, N° CC:209/H/ANF/2020, N° CC:216/H/ANF/2020, N° CC:320/H/ANF/2021, N° CC:321/H/ANF/2021, N° CC:322/H/ANF/2021, N° CC:323/H/ANF/2021, N° CC:324/H/ANF/2021, N° CC:325/H/ANF/2021, N° CC:326/H/ANF/2021, N° CC:327/H/ANF/2021, N° CC:328/H/ANF/2021, N° CC:329/H/ANF/2021, N° CC:330/H/ANF/2021, N° CC:331/H/ANF/2021, N° CC:332/H/ANF/2021, N° CC:342/H/ANF/2021, N° CC:372/H/ANF/2020, N° CC:405/H/ANF/2021, N° CC:406/H/ANF/2021, N° CC:410/H/ANF/2020,

Argentina

CNC C-8752, CNC C-13277, CNC C-13393, CNC C-13823, CNC C-14175, CNC C-14176, CNC C-14387, CNC C-14451, CNC C-14520, CNC C-14569, CNC C-14733, CNC C-15807, CNC C-16345, CNC C-16741, CNC C-17001, CNC C-17582, CNC C-17583, CNC C-17604, CNC C-17629, CNC C-17985, CNC C-18005, CNC C-18053, CNC C-20030, CNC C-20288, CNC C-20323, CNC C-21672, CNC C-21673, CNC C-21797, CNC C-21798, CNC C-22036, CNC C-22394, CNC C-23301, CNC C-23466, CNC C-23776, CNC C-24233, CNC C-24447, CNC C-25101, CNC C-25102

CNC H-12657, CNC H-12663, CNC H-12664, CNC H-12665, CNC H-12689, CNC H-12804, CNC H-15700, CNC H-16681,

CNC H-17001, CNC H-17562, CNC H-17563, CNC H-17567,
 CNC H-17568, CNC H-17708, CNC H-20369, CNC H-20370,
 CNC H-20497, CNC H-20718, CNC H-20731, CNC H-20732,
 CNC H-20733, CNC H-21049, CNC H-21050, CNC H-21796,
 CNC H-21901, CNC H-21902, CNC H-21961, CNC H-21962,
 CNC H-22190, CNC H-22191, CNC H-22192, CNC H-22240,
 CNC H-22301, CNC H-22302, CNC H-22362, CNC H-22363,
 CNC H-22364, CNC H-22377, CNC H-22378, CNC H-22379,
 CNC H-22380, CNC H-22381, CNC H-22382, CNC H-22383,
 CNC H-22390, CNC H-22391, CNC H-22383, CNC H-22524,
 CNC H-22757, CNC H-22793, CNC H-22794, CNC H-22855,
 CNC H-22856, CNC H-22961, CNC H-23129, CNC H-23480,
 CNC H-23481, CNC H-23844, CNC H-24102, CNC H-24153,
 CNC H-24224, CNC H-24258, CNC H-24260, CNC H-24261,
 CNC H-24361, CNC H-24442, CNC H-24469, CNC H-24470,
 CNC H-24559, CNC H-24598, CNC H-24623, CNC H-24820,
 CNC H-24892, CNC H-24931.

☑ C-17908, ☑ C-22292, ☑ H-26251

Benin

AGREE PAR L'ARCEP BENIN

Numéro d'agrément_Date d'agrément:

016/ARCEP/SE/DJPC/DR/GU/2021, 018/ARCEP/SE/DR/DAJRC/GU/
 2019, 024/ARCEP/SE/DRJRC/GU/2018, 028/ARCEP/SE/DR/DAJRC/GU/
 2015, 069/ARCEP/SE/DR/DAJRC/GU/2019, 073/ARCEP/SE/DR/
 DAJRC/GU/2019, 074/ARCEP/SE/DR/DAJRC/GU/2019, 075/
 ARCEP/SE/DAR/DJPC/GU/2020, 114/ARCEP/SE/DR/DAJRC/GU/2017,
 115/ARCEP/SE/DR/DAJRC/GU/2017, 115/ARCEP/SE/DR/DAJRC/GU/
 2019, 121/ARCEP/SE/DR/DAJRC/GU/2019, 123/ARCEP/SE/DR/
 DAJRC/GU/2018, 124/ARCEP/SE/DR/DAJRC/GU/2018, 124/
 ARCEP/SE/DR/DAJRC/GU/2019, 133/ARCEP/SE/DR/DAJRC/GU/2018,
 137/ARCEP/SE/DR/DAJRC/GU/2019, 138/ARCEP/SE/DR/DAJRC/GU/
 2019, 143/ARCEP/SE/DR/DAJRC/GU/2018, 165/ARCEP/SE/DR/
 DAJRC/GU/2018, 166/ARCEP/SE/DR/DAJRC/GU/2018, 167/
 ARCEP/SE/DR/DAJRC/GU/2018, 171/ARCEP/SE/DJPC/DAR/GU/2020,
 173/ARCEP/SE/DR/DAJRC/GU/2018, 175/ARCEP/SE/DR/DAJRC/GU/
 2018, 176/ARCEP/SE/DR/DAJRC/GU/2018, 177/ARCEP/SE/DR/
 DAJRC/GU/2018, 179/ARCEP/SE/DR/DAJRC/GU/2018, 209/
 ARCEP/SE/DR/DAJRC/GU/2019, 211/ARCEP/SE/DR/DAJRC/GU/2019,
 213/ARCEP/SE/DR/DAJRC/GU/2018, 216/ARCEP/SE/DR/DAJRC/GU/
 2018, 316/ARCEP/SE/DJPC/DAR/GU/2020

2018-149/ARCEP/PT/DAJRC/GU, 2018-150/ARCEP/PT/DAJRC/GU,
 2020-274/ARCEP/PT/SE/DAF/DJPC/DAR/GU, 2021-069/
 ARCEP/PT/SE/DAF/DJPC/DAR/GU, 2021-097/ARCEP/PT/SE/
 DJPC/DAR/GU

Botswana

BTA REGISTERED No:

BOCRA/TA/2016/2691, BOCRA/TA/2017/3412, BOCRA/TA/2017/3441,
 BOCRA/TA/2018/2026, BOCRA/TA/2018/3012, BOCRA/TA/2018/3913,
 BOCRA/TA/2018/3941, BOCRA/TA/2018/3991, BOCRA/TA/2018/3992,
 BOCRA/TA/2018/4129, BOCRA/TA/2018/4130, BOCRA/TA/2018/4131,
 BOCRA/TA/2018/4132, BOCRA/TA/2018/4133, BOCRA/TA/2018/4134,
 BOCRA/TA/2018/4135, BOCRA/TA/2018/4136, BOCRA/TA/2018/4193,
 BOCRA/TA/2018/4194, BOCRA/TA/2018/4195, BOCRA/TA/2018/4196,
 BOCRA/TA/2019/2174, BOCRA/TA/2019/3433, BOCRA/TA/2019/4309,

BOCRA/TA/2019/4311, BOCRA/TA/2019/4582, BOCRA/TA/2019/4648,
 BOCRA/TA/2019/4649, BOCRA/TA/2019/4666, BOCRA/TA/2019/4701,
 BOCRA/TA/2019/4978, BOCRA/TA/2019/4982, BOCRA/TA/2019/4997,
 BOCRA/TA/2019/4998, BOCRA/TA/2019/5045, BOCRA/TA/2019/5046,
 BOCRA/TA/2019/5079, BOCRA/TA/2019/5080, BOCRA/TA/2019/5895,
 BOCRA/TA/2019/6030, BOCRA/TA/2020/2551, BOCRA/TA/2020/3908,
 BOCRA/TA/2020/3991, BOCRA/TA/2020/3992, BOCRA/TA/2020/5158,
 BOCRA/TA/2020/5159, BOCRA/TA/2020/5188, BOCRA/TA/2020/5191,
 BOCRA/TA/2020/5261, BOCRA/TA/2020/5470, BOCRA/TA/2020/5487,
 BOCRA/TA/2020/5511, BOCRA/TA/2020/5846, BOCRA/TA/2021/2175,
 BOCRA/TA/2021/4040, BOCRA/TA/2021/4057, BOCRA/TA/2021/4701,
 BOCRA/TA/2021/5894, BOCRA/TA/2021/5886, BOCRA/TA/2021/5895,
 BOCRA/TA/2021/5957, BOCRA/TA/2021/6030, BOCRA/TA/2021/6071,
 BOCRA/TA/2021/6093, BOCRA/TA/2021/6098, BOCRA/TA/2021/6187,
 BOCRA/TA/2021/6422, BOCRA/TA/2021/6536, BOCRA/TA/2021/6581
 BOCRA/TA/3372.

Brasil

Para maiores informações, consulte o site da ANATEL -
www.anatel.gov.br.

00716-15-03745, 00850-13-03745, 0918-14-5364,
 0939-14-2856, 0940-14-2856, 00231-20-09215,
 00716-15-03745, 00720-19-05364, 00939-19-06673,
 01094-17-03226, 01095-17-03226, 01138-12-02856,
 01140-12-02856, 01202-15-06815, 01618-20-02149,
 01760-20-02149, 01812-19-05364, 01813-19-05364,
 01814-19-05364, 01834-18-02856, 02018-18-04557,
 02144-17-03430, 02220-14-03745, 02230-14-03745,
 02294-15-03616, 02318-12-02856, 02393-19-05364,
 02450-17-02010, 02452-17-02010, 02992-14-06673,
 03002-09-03745, 03080-14-06828, 03184-18-05364,
 03323-18-02930, 03563-17-05364, 03595-17-06828,
 03604-16-05364, 03764-17-05386, 03833-18-06353,
 03834-18-06353, 03993-19-10188, 04057-14-06068,
 04282-19-01925, 04383-18-06673, 04708-15-05364,
 04998-19-02405, 04999-19-02405, 05031-16-06324,
 05273-18-02496, 05292-18-06353, 05293-18-06353,
 05296-18-06353, 05297-18-06353, 05310-19-10188,
 05505-18-06353, 05506-18-06353, 05507-18-06353,
 05508-18-06353, 05509-18-06353, 05511-18-06353,
 05512-18-06353, 05531-16-02149, 05674-16-06830,
 05676-19-01925, 05803-21-03745, 06029-18-05364,
 06215-16-03430, 06763-18-06353, 06950-18-10457,
 06962-18-06353, 07084-18-03745, 07137-19-08137,
 07183-18-06353, 07184-18-06353, 07185-18-06353,
 07186-18-06353, 07188-18-06353, 07189-18-06353,
 07191-18-06353, 07830-17-08001, 08057-19-05179,
 09036-19-01925, 09087-19-07978, 09275-19-06353,
 10313-20-06353, 12001-20-10944, 13806-20-09215,
 17186-20-10539
 00082026_04/01/2022, 00085600_01/07/2021,
 00086092_23/10/2020, 00089079_01/07/2021,
 00092837_16/03/2021, 00098955_27/08/2018,
 00099112_24/04/2017, 00109958_25/01/2021,
 00111475_13/02/2020, 00111476_10/02/2020,
 00116286_03/12/2021, 00124518_10/07/2020,
 00124917_25/07/2018, 00125904_21/07/2020,

00126531_21/01/2021, 00128334_12/05/2021,
00129984_22/06/2021, 00130938_09/04/2021,
00133577_02/08/2021,

Versys2293_25/06/2021, Versys2331_25/02/2021,
Versys2433_28/11/2019, Versys2504_06/12/2019

Este equipamento não tem direito à proteção contra interferência prejudicial e não pode causar interferência em sistemas devidamente autorizados.

0148-15-7978, 0263-16-9946, 0278-15-7978,
0456-15-9946, 0646-13-5452, 0716-15-3745,
0850-13-3745, 0918-14-5364, 1140-14-2856,
1202-14-6815, 1497-14-9946, 1498-14-9946,
1546-10-2886, 1690-15-5364, 1711-12-5364,
2115-15-6815, 2220-14-3745, 2230-14-3745,
2294-15-3616, 2483-14-6324, 3002-09-3745,
3080-14-6828, 3557-15-5364, 4057-14-6068,
02128-16-05364, 02530-16-09946, 03323-18-02930,
05531-16-02149, 05674-15-06830, 05674-16-06830,
07084-18-03745.

Este equipamento opera em caráter secundário, isto é, não tem direito à proteção contra interferência prejudicial, mesmo de estações do mesmo tipo, e não pode causar interferência a sistemas operando em caráter primário.

Brunéi

AITI TA No:

AA-000081, DTA-001795, DTA-002302, DTA-002306, DTA-003623,
DTA-004928, DTA-004929, DTA-005012, DTA-005532, LPD-25389,
LPD-37256, LPD-39126, DRQ-D-7603-61/1/2017-9183-42-9183

DRQ-D-GMSD-12-2011-111457: DTA-005345,
DTA-005525 // DRQ-D-MAJU-02-2011-111083:
DTA-000712, DTA-000713, DTA-000793, DTA-001090, DTA-001120,
DTA-001793, DTA-001794, DTA-001977, DTA-001978, DTA-001980,
DTA-001981, DTA-001982, DTA-001983, DTA-001985, DTA-001986,
DTA-002030, DTA-002302, DTA-002307, DTA-002308, DTA-002401,
DTA-002402, DTA-002403, DTA-002404, DTA-002405, DTA-002433,
DTA-002966, DTA-002967, DTA-003220, DTA-003488, DTA-003621,
DTA-003622, DTA-003623, DTA-003639, DTA-003640, DTA-003621,
DTA-003852, DTA-004050, DTA-004051, DTA-004427, DTA-004928,
DTA-005011, DTA-005012, DTA-005273, DTA-005400, DTA-005532,
DTA-005816, DTA-005975, DTA-010519, LPD-31504, LPD-31505,
LPD-31506, LPD-31818, LPD-31820, LPD-34244, LPD-37258,
LPD-37259, LPD-39126, LPD-39514, LPD-39515, LPD-39517 // DTL-
D-MAJU-02-2011-111083: DTA-008519, DTA-008520,
DTA-010056 // DRQ-D-QEURO-05-2015-114400:
DTA-005830, DTA-006261 // DTL-D-TCY-09-2011-111328:
DTA-008534, DTA-008940, DTA-010056, DTA-010637, DTA-010671,
DTA-011811, DTA-013569 // DRQ-D-TCY-09-2011-111328:
DTA-004048.

Inglaterra, Gales y Escocia

Véanse las declaraciones UE de conformidad en www.volkswagen.com/generalinfo.

Unión Europea (UE) y países que permiten los equipos radioeléctricos según las directrices de la UE:

Véanse las declaraciones UE de conformidad en www.volkswagen.com/generalinfo.

Gabón

D'HOMOLOGATION D'EQUIPEMENTS DE TELECOMMUNICATIONS

CERTIFICAT No:

033/ARCEP/2021, 045/ARCEP/2020, 070/ARCEP/2021, 100/ARCEP/2019, 112/ARCEP/2020, 337/ARCEP/2020, 369/ARCEP/2020, 371/ARCEP/2020, 419/ARCEP/2021, 421/ARCEP/2021, 433/ARCEP/2020, 440/ARCEP/2019, 441/ARCEP/2019, 443/ARCEP/2019, 444/ARCEP/2019, 445/ARCEP/2019, 446/ARCEP/2019, 450/ARCEP/2019, 452/ARCEP/2020, 513/ARCEP/2019, 554/ARCEP/2020, 608/ARCEP/2019, 609/ARCEP/2019, 644/ARCEP/2021, 645/ARCEP/2021, 675/ARCEP/2021, 697/ARCEP/2021, 698/ARCEP/2021, 865/ARCEP/2020, 869/ARCEP/2020, 885/ARCEP/2020, 970/ARCEP/2020, 1012/ARCEP/2020, 1013/ARCEP/2020, 1016/ARCEP/2021, 1017/ARCEP/2020, 1365/ARCEP/2021.

Ghana

NCA Appoved:

BRE-1M-GE2-15A, BR3-1M-GE2-X72, BR3-1M-GE2-X69, BR3-1M-GE2-080, BR3-1M-GE2-087, BR3-1M-GE2-088, BR3-1M-GE2-089, BR3-1M-GE2-09E, BR3-1M-GE2-0AF, BR3-1M-GE2-0BA, BR3-1M-GE2-0BB, BR3-1M-GE2-0BC, BR3-1M-GE2-0BO, BR3-1M-GE2-0B3, BR3-1M-GE2-0B4, BR3-1M-GE2-0B7, BR3-1M-GE2-0B8, BR3-1M-GE2-0D2, BR3-1M-GE2-0BA, BR3-1M-GE2-0BC, BR3-1M-GE2-0EC, BR3-1M-GE2-0ED, BR3-1M-GE2-0EE, BR3-1M-GE2-10A, BR3-1M-GE2-10B, BR3-1M-GE2-15A, BR3-1M-GE2-130, EX6-6M-GE2-17B, ORG-4H-7E3-X98, SRO-1M-7E4-2A9, SRO-1M-7E4-248, SRO-1M-7E4-250, SRO-1M-7E4-243, SRO-1M-7E4-244, SRO-1M-7E4-246, ZRO-M8-7E3-11B, ZRO-M8-7E3-19A, ZRO-M8-7E3-19C, ZRO-M8-7E3-X26, ZRO-M8-7E3-X43, ZRO-M8-7E3-X73, ZRO-M8-7E3-X75, ZRO-M8-7E3-X90, ZRO-M8-7E3-X92, ZRO-M8-7E3-X96, ZRO-M8-7E3-11B, ZRO-M8-7E3-20B, ZRO-M8-7E3-209, ZRO-M8-7E3-229, ZRO-M8-7E3-27B, ZRO-1H-7E3-14E, ZRO-1H-7E3-150, 1R3-1M-7E1-0B7, 1R3-1M-7E1-09B, 1R3-1M-7E1-09C, 1R3-1M-7E1-160, 2R9-1H-7E0-xAC, 2R9-1H-7E0-X71, 2R9-1H-7E0-X75, 2R9-1H-7E0-X90, 2R9-1H-7E0-0DA, 3R2-1M-7DF-287, 3R2-1M-7DF-288, 3R8-8M-7DF-2AA, 6X6-4H-7E0-0F3, 7E5-7M-X0B-RDR, 7E5-7M-X24-RDR, 7E5-7M-X43-RDR, 7E5-7M-X47-RDR, 7E5-7M-X74-RDR, 7T6-5H-7DF-17F, 7T6-5H-7DF-182.

India

ETA Certificate No:

ETA-0044/2018/RLO(WR), ETA-0073/2019/RLO(NR),
ETA-0082/2018/RLO(NR), ETA-0096/2019/RLO(NR), ETA-101/2017-RLO(SR),
ETA-102/2017-RLO(SR), ETA-113/2017/RLO(SR),
ETA-140/2013/ERLO, ETA-141/2013/ERLO, ETA-142/2013/ERLO,
ETA-143/2013/ERLO, ETA-144/2013/ERLO, ETA-145/2013/ERLO,

ETA-146/2013/ERLO, ETA-249/2010, ETA-554/2010/WRLO,
ETA-747/2017-RLO(SR), ETA-769/2017-RLO(SR), ETA-770/2017-
RLO(SR), ETA-861/2017-RLO(SR), ETA-862/2017-RLO(SR),
ETA-863/2017-RLO(SR), ETA-864/2017-RLO(SR), ETA-894/2017-
RLO(SR), ETA-895/2017-RLO(SR), ETA-920/2016/ERLO,
ETA-982/2017-RLO(SR), ETA-983/2017-RLO(SR), ETA-1284/2017-
RLO(SR), ETA-1285/2017-RLO(SR), ETA-1360/2017-RLO(SR),
ETA-1609/17-RLO(NE), ETA--2013-RLO(GHY)/1752, ETA-2965/15-
RLO(WR), ETA-3000/16-RLO(WR), ETA-3001/16-RLO(WR),
ETA-3057/16-RLO(WR), ETA-3217/16-RLO(WR), ETA-3415/17-
RLO(WR), ETA-3416/17-RLO(WR), ETA/9778-RLO(NR)

ETA-SD-20190500531, ETA-SD-20190500547, ETA-SD-20190500710,
ETA-SD-20190500818, ETA-SD-20190601758, ETA-SD-20190601779,
ETA-SD-20190702496, ETA-SD-20190702597, ETA-SD-20190702602,
ETA-SD-20190702752, ETA-SD-20190904868, ETA-SD-20190904870,
ETA-SD-20191005584, ETA-SD-20200100480, ETA-SD-20200201296,
ETA-SD-20200503318, ETA-SD-20210201239, ETA-SD-20210503115.

NR-ETA/1215, NR-ETA/1420, NR-ETA/1421, NR-ETA/2015, NR-ETA/
2221, NR-ETA-3373, NR-ETA/3544, NR-ETA/4717, NR-ETA/7218-
RLO(NR), NR-ETA/7219-RLO(NR), NR-ETA/7220-RLO(NR), NR-ETA/
9168-RLO(NR), SR-ETA/201900419.

Indonesia



Dilarang melakukan perubahan spesifikasi yang dapat menimbulkan gangguan fisik dan/atau elektromagnetik terhadap lingkungan sekitarnya.



57027/SDPPI/2018, PLG ID: 7696



57059/SDPPI/2018, PLG ID: 7696



60924/SDPPI/2019, PLG ID: 4334



61642/SDPPI/2019, PLG ID: 4334



61855/SDPPI/2019, PLG ID: 4334



61981/SDPPI/2019, PLG ID: 4334



62361/SDPPI/2019, PLG ID: 8837



62404/SDPPI/2019, PLG ID: 4334



64520/SDPPI/2019, PLG ID: 4334



67149/SDPPI/2020, PLG ID: 4334



67359/SDPPI/2020, PLG ID: 4334



67495/SDPPI/2020, PLG ID: 4334



67512/SDPPI/2020, PLG ID: 4334



69516/SDPPI/2020, PLG ID: 4334



72556/SDPPI/2021, PLG ID: 4334



72557/SDPPI/2021, PLG ID: 4334



72770/SDPPI/2021, PLG ID: 4334



72586/SDPPI/2021, PLG ID: 4334



72663/SDPPI/2021, PLG ID: 4334



72823/SDPPI/2021, PLG ID: 4334



73094/SDPPI/2021, PLG ID: 4334



73489/SDPPI/2021, PLG ID: 4334



73588/SDPPI/2021, PLG ID: 4334



73580/SDPPI/2021, PLG ID: 4334



74117/SDPPI/2021, PLG ID: 4334



74303/SDPPI/2021, PLG ID: 4334



74436/SDPPI/2021, PLG ID: 4334



74699/SDPPI/2021, PLG ID: 4334



74700/SDPPI/2021, PLG ID: 4334



75294/SDPPI/2021, PLG ID: 4334



76052/SDPPI/2021, PLG ID: 4334



77146/SDPPI/2021, PLG ID: 4334



77225/SDPPI/2021, PLG ID: 4334

12345/SDPPI/2011, PLG ID: 1234, 21436/SDPPI/2011, 32143/SDPPI/2013, PLG ID: 3073, 32144/SDPPI/2013, PLG ID: 3073, 32221/SDPPI/2013, PLG ID: 3073, 33651/SDPPI/2014, PLG ID: 2181, 33652/SDPPI/2017, PLG ID: 2181, 34468/SDPPI/2017, PLG ID: 2879, 34539/SDPPI/2017, PLG ID: 4211, 34691/SDPPI/2014, PLG ID: 4604, 36961/SDPPI/2014, PLG ID: 4792, 38132/SDPPI/2017, PLG ID: 2130, 38296/SDPPI/2017, PLG ID: 4976, 40095/SDPPI/2018, PLG ID: 3891, 40409/SDPPI/2015, PLD ID: 4792, 44153/SDPPI/2016, PLG ID: 4211, 47786/SDPPI/2016, PLG ID: 6051, 47817/SDPPI/2016, PLG ID: 6094, 48732/SDPPI/2016, PLG ID: 3891, 40848/SDPPI/2018, PLG ID: 2181,

50425/SDPPI/2017, PLG ID: 4057, 50459/SDPPI/2017, PLG ID: 6051, 53856/SDPPI/2017, PLG ID: 4211, 55438/SDPPI/2018, PLG ID: 6051, 55776/SDPPI/2018, PLG ID: 7205, 56625/SDPPI/2018, PLG ID: 7708, 57406/SDPPI/2018, PLG ID: 7708, 57647/SDPPI/2018, PLG ID: 7708, 57687/SDPPI/2018, PLG ID: 7708, 58206/SDPPI/2018, PLG ID: 5834, 62361/SDPPI/2019, PLG ID: 8837, 62745/SDPPI/2019, PLG ID: 3813, 64730/SDPPI/2019, PLG ID: 8837, 67688/SDPPI/2020, PLG ID: 3813, 67930/SDPPI/2020, PLG ID: 3813, 67931/SDPPI/2020, PLG ID: 3813, 74369/SDPPI/2021, PLG ID: 3813, 74998/SDPPI/2021, PLD ID: 10325.

PLG ID: 4334: 39689/SDPPI/2015, 58849/SDPPI/2018, 60544/SDPPI/2019, 62443/SDPPI/2019, 62481/SDPPI/2019, 62637/SDPPI/2019, 62638/SDPPI/2019, 62825/SDPPI/2019, 62826/SDPPI/2019, 62827/SDPPI/2019, 62828/SDPPI/2019, 62957/SDPPI/2019, 62958/SDPPI/2019, 63076/SDPPI/2019, 63077/SDPPI/2019, 63078/SDPPI/2019, 63079/SDPPI/2019, 63080/SDPPI/2019, 63081/SDPPI/2019, 63082/SDPPI/2019, 63128/SDPPI/2019, 63129/SDPPI/2019, 63130/SDPPI/2019, 63131/SDPPI/2019, 63132/SDPPI/2019, 63133/SDPPI/2019, 63134/SDPPI/2019, 63135/SDPPI/2019, 63136/SDPPI/2019, 63137/SDPPI/2019, 63138/SDPPI/2019, 63139/SDPPI/2019, 63140/SDPPI/2019, 63147/SDPPI/2019, 63160/SDPPI/2019, 63161/SDPPI/2019, 63162/SDPPI/2019, 63286/SDPPI/2019, 63577/SDPPI/2019, 63578/SDPPI/2019, 63579/SDPPI/2019, 63580/SDPPI/2019, 63581/SDPPI/2019, 63582/SDPPI/2019, 63583/SDPPI/2019, 64515/SDPPI/2019, 64516/SDPPI/2019, 64639/SDPPI/2019, 64640/SDPPI/2019, 66006/SDPPI/2020, 66074/SDPPI/2020, 66603/SDPPI/2020, 67154/SDPPI/2020, 68316/SDPPI/2020, 71563/SDPPI/2020, 71835/SDPPI/2020, 72274/SDPPI/2020, 73488/SDPPI/2021, 73816/SDPPI/2021, 73954/SDPPI/2021, 74360/SDPPI/2021, 74525/SDPPI/2021, 74928/SDPPI/2021, 75296/SDPPI/2021, 78682/SDPPI/2021.

Israel

MoC:

11-11052, 11-11252, 11-12320, 51-07681, 51-10011, 51-10360, 51-10361, 51-37428, 51-41889, 51-42830, 51-42841, 51-43949, 51-46980, 51-47851, 51-52344, 51-54730, 51-55347, 51-57375, 51-58102, 51-58527, 51-63653, 51-64296, 51-65008, 51-65009, 51-65839, 51-65860, 51-65909, 51-65953, 51-66171, 51-66172, 51-66173, 51-66259, 51-66383, 51-66390, 51-66415, 51-66601, 51-66602, 51-69416, 51-69417, 51-70460, 51-70461, 51-71498, 51-71601, 51-72848, 51-73078, 51-73720, 51-74243, 51-74291, 51-74339, 51-74356, 51-74361, 51-74441, 51-74442, 51-74443, 51-74356, 51-74537, 51-74636, 51-74989, 51-75000, 51-75054, 51-74632, 51-74633, 51-74634, 51-74635, 51-74636, 51-74896, 51-74989, 51-75000, 51-75054, 51-75243, 51-75245, 51-75515, 51-76029, 51-76247, 51-76311, 51-76312, 51-76422, 51-76971, 51-77001, 51-77099, 51-77882, 51-80024, 51-81786, 51-81807, 51-82314

55-02626, 55-06864, 55-06893, 55-06894, 55-07102, 55-07460, 55-07477, 55-07480, 55-07680, 55-07681, 55-07789, 55-08250, 55-08456, 55-08739, 55-08803, 55-09135, 55-09396, 55-09600, 55-09601, 55-09617, 55-09618, 55-09683, 55-10011, 55-10360, 55-10361, 55-10614, 55-11599

63-63304, 63-66687, 63-67691, 63-67736.

Jamaica

This product contains a Type Approved Module by Jamaica:

SMA Equipment Identifier:

FR5CUEC, RS5.3, MQB501, TSSRE4Uf, TSSSG4G5b, WPC003-1, Medium 5C_21, TSSRE4Td, FPK8 IMM05D, CB2JCIBUSHL4, LTE-MBC-NAR2, TLVHM3IU-W, LTE-MBC-NAR2, LTE-MBC-NARTSSSG4G4, TSSTSc, TLAHW3IU-W, FS14t and FS14TK, WCH-186, WCH-185, WCH-183, 17101031, CONBOX-HIGH, MQB3 OI, MEDIUM 5C & COLOUR 5C, 17101023, 17101022, 17101032, 17101043, 17101041, 18020534, AR55-B, 18020534, TSSRE4A, VK2, VW MIB2 Entry, MIB GLOBAL STANDARD PLUS, RS4, 18020534, 5WK50257/254/252/250/248/40398036/40406557/4038279

Jordania

TRC no.:

TRC/LPD/2010/91, TRC/LPD/2014/9, TRC/LPD/2014/186, TRC/LPD/2014/214, TRC/LPD/2014/241, TRC/LPD/2014/248, TRC/LPD/2014/258, TRC/LPD/2014/274, TRC/LPD/2015/387, TRC/LPD/2016/170, TRC/LPD/2016/215, TRC/LPD/2016/216, TRC/LPD/2016/252, TRC/LPD/2016/353, TRC/LPD/2016/478, TRC/LPD/2016/538, TRC/LPD/2016/584, TRC/LPD/2016/591, TRC/LPD/2017/63, TRC/LPD/2017/254, TRC/LPD/2018/1, TRC/LPD/2018/128, TRC/LPD/2018/162, TRC/LPD/2018/193, TRC/LPD/2018/228, TRC/LPD/2018/272, TRC/LPD/2018/274, TRC/LPD/2018/381, TRC/LPD/2018/399, TRC/LPD/2018/489, TRC/LPD/2018/528, TRC/LPD/2018/529, TRC/LPD/2019/67, TRC/LPD/2019/152, TRC/LPD/2019/153, TRC/LPD/2019/155, TRC/LPD/2019/212, TRC/LPD/2019/233, TRC/LPD/2019/234, TRC/LPD/2021/215.

TRC/SS/2010/48, TRC/SS/2014/127, TRC/SS/2015/221, TRC/SS/2015/222, TRC/SS/2016/476, TRC/SS/2019/212, TRC/31/7615/2020.

TRC No.: T/4/11/11/... 194, 0354, 1200, 2394, 2538, 2926, 2950, 3338, 3339, 3474, 3502, 3506, 3512, 3641, 3680, 3681, 3900, 4215, 4350, 4352, 4387, 4549, 4554, 4555, 5616, 5621, 5649, 5653, 5896, 5898, 5974, 5976, 5977, 6082, 6435, 7192, 7216, 7218, 7716, 7777, 8007, 8163, 8164, 8205, 8225, 8226, 8227, 8230, 8278, 8281, 8660, 8677, 8680, 8793, 8910, 9184, 9229, 9236, 9351, 9352, 9585, 9851, 10124, 10354, 10488, 10752, 10753, 11026, 11078, 12260.

Camerún

AGENCE DE REGULATION DES TELECOMMUNICATIONS CAMEROUN

HOMOLOGATION D'EQUIPEMENT:

106/ART/DG/DT/SDNSEA/SNH/CA, 125/ART/DG/DT/SDNSEA/SNH/CA, 137/ART/DG/DT/SDNA/SNH/CA1, 139/ART/DG/DT/SDNA/SNH/CA1, 152/ART/DG/DT/SDNA/SNH/CA2, 167/ART/DG/DT/SDNA/SNH/CA3, 170/ART/DG/DT/SDNA/SNH/CA2, 172/ART/DG/DT/SDNA/SNH/CA2, 271/ART/DG/DT/SDNA/SNH/CA2, 273/ART/DG/DT/SDNA/SNH/CA2, 287/ART/DG/DT/SDNA/SNH/CA2, 293/ART/DG/DT/SDNA/SNH, 301/ART/DG/DT/SDNSEA/SNH/CA, 305/ART/DG/DT/SDNA/SNH/CA1, 309/ART/DG/DT/SDNA/SNH/CA1, 318/ART/DG/DT/SDNA/SNH/CA1, 428/ART/DG/DT/SDNA/SNH/CA1, 458/ART/DG/DT/SDNSEA/SNH, 459/ART/DG/DT/SDNSEA/SNH, 465/ART/DG/DT/SDNA/SNH, 469/ART/DG/DT/SDNA/SNH/CA2, 475/ART/DG/DT/SDNA/SNH/CA2, 581/ART/DG/DT/SDNA/SNH/CA2, 616/ART/DG/DT/SDNA/SNH/CA2,

628/ART/DG/DT/SDNA/SNH/CA1, 631/ART/DG/DT/SDNA/SNH/CA1, 720/ART/DG/DT/SDNA/SNH/CA2, 722/ART/DG/DT/SDNA/SNH/CA2, 726/ART/DG/DT/SDNA/SNH/CA2, 734/ART/DG/DT/SDNA/SNH/CA2, 778/ART/DG/DT/SDNA/SNH/CA1, 788/ART/DG/DT/SDNSEA/SNH/CA, 851/ART/DG/DT/SDNA/SNH/CA2, 856/ART/DG/DT/SDNA/SNH/CA2, 870/ART/DG/DT/SDNA/SNH/CA2, 1129/ART/DG/DT/SDNSEA/SNH/CA, 1151/ART/DG/DT/SDNSEA/SNH, 1789/ART/DG/DT/SDNA/SNH

Malasia

CIDF15000490, CIDF15000578, CIDF17000143, MRR14F, ARS4-B, MIB3 OI

RAAT/44A/0219/S(19-0487), RAAU/05C/0415/S(14-3022), RAAU/33C/1015/S(15-0535), RAAU/35C/1115/S(15-0536), RAAU/40C/1215/S(15-4937), RAAU/48C/0716/S(16-2025), RAAU/57A/0111/S(10-2112), RAAU/84A/0618/S(18-2241), RAAU/85A/0618/S(18-2242), RAAU/86A/0618/S(18-2378), RAAU/87A/0718/S(18-2596), RAAU/89A/0718/S(18-3107), RAAU/92A/1218/S(18-4731), RAAU/98A/0620/S(20-2103), RAFC/18A/0618/S(18-2470), RALM/22A/0315/S(15-0480), RALM/30B/1020/S(20-4379), RALM/34A/0616/S(16-0899), RALM/35A/0716/S(16-2324), RALM/43B/0221/S(21-0619), RALM/44A/0517/S(17-1383), RALM/45A/0517/S(17-1576), RALM/66A/0618/S(18-2468), RALM/67A/0618/S(18-2474), RALM/68A/0618/S(18-2473), RALM/69A/1018/S(18-3829), RALM/77A/0219/S(19-0174), RANI/26C/1215/S(15-4798), RANI/27B/0314/S(14-0418), RANI/27C/1215/S(15-4802), RANI/72B/0215/S(14-3024), RAQP/76A/1121/S(21-5310), RAVG/39U/0616/S(16-1865), RBEF/04A/0317/S(17-0584), RBEF/30A/0919/S(19-3760), RCCT/46B/0317/S(17-0740), RCCT/47B/0317/S(17-0739), RCCT/61D/0719/S(19-2714), RCCT/64B/0517/S(17-0741), RCCT/82C/0718/S(18-2447), RDCC/72A/0518/S(18-1697), RDDK/02B/0419/S(19-1401), RDDK/08A/0416/S(16-1233), RDDK/08B/0416/S(16-1233), RDDK/17A/0816/S(16-2023), RDDK/22A/1016/S(16-3306), RDDK/23A/0916/S(16-3288), RDDK/68A/0418/S(18-1521), RDDK/69B/1220/S(20-5452), RDDK/72A/0518/S(18-1697), RDDK/74A/0618/S(18-2223), RDDK/83A/1018/S(18-4152), RDDK/84A/1018/S(18-4153), RDDS/27A/0319/S(19-1029), RDXF/09A/0821/S(21-4059), RDXF/10A/0921/S(21-4061), RDXF/11A/0921/S(21-4060), RFCL/09A/0218/S(18-0609), RFCL/13A/0618/S(18-2379), RFCL/14A/0618/S(18-2543), RFCL/15A/0718/S(18-2544), RFCL/18A/0718/S(18-2529), RFCL/19A/0718/S(18-2545), RFCL/20A/0718/S(18-2718), RFCL/21A/0718/S(18-2717), RFCL/22A/0818/S(18-3109), RFCL/23A/0818/S(18-3153), RFCL/24A/0818/S(18-3152), RFCL/26A/0918/S(18-3810), RFCL/27A/0918/S(18-3812), RFCL/28A/1018/S(18-3977), RFCL/29A/1018/S(18-4127), RFCL/30A/1018/S(18-4129), RFCL/31A/1018/S(18-3976), RFCL/33A/0619/S(19-2422), RFCL/34A/0619/S(19-2421), RFCL/35A/0719/S(19-2874), RFCL/36A/0719/S(19-2875), RFCL/41A/0220/S(20-0390), RFCL/42A/0220/S(20-0391), RFCL/44A/0320/S(20-1385), RFCP/36A/0321/S(21-1381), RFGF/05A/0519/S(19-2090), RGBZ/01A/0318/S(18-0918), RGBZ/03A/0320/S(20-1253), RGEZ/25A/0920/S(20-3544), RGEZ/31A/0421/S(21-1529), RGEZ/36A/0521/S(21-2216), RGIG/01A/0220/S(20-0593), RGIG/02A/0220/S(20-0591), RGLA/06A/1220/S(20-5384), RGNU/03A/0221/S(21-0560).

Marruecos

AGREE PAR L'ANRT MAROC

Numéro d'agrément_Date d'agrément

MR 5371ANRT2010_05.12.2019, MR 5611ANRT2010_27.05.2010, MR 5835ANRT2010_28.08.2020, MR 7906ANRT2013_06.03.2013,

MR 8106ANRT2013_29.04.2013, MR 9102ANRT2014_14.03.2014, MR 9107ANRT2014_18.03.2014, MR 9126ANRT2014_26.03.2014, MR 9186ANRT2014_22.04.2014, MR 9668ANRT2014_30.09.2014, MR 9741ANRT2014_24.10.2014, MR 9778ANRT2014_11.11.2014, MR 9904ANRT2014_19.12.2014, MR 9918ANRT2014_22.12.2014, MR 11030ANRT2015_04.11.2015, MR 11264ANRT2016_08.01.2016, MR 11554ANRT2016_15.03.2016, MR 12089ANRT2016_15.06.2016, MR 12123ANRT2016_22.06.2016, MR 12372ANRT2016_16.08.2016, MR 12623ANRT2016_11.10.2016, MR 12755ANRT2016_07.11.2016, MR 12756ANRT2016_07.11.2016, MR 12901ANRT2016_30.11.2016, MR 13217ANRT2017_27.01.2017, MR 13255ANRT2017_09.02.2017, MR 13576ANRT2017_20.03.2017, MR 13772ANRT2017_13.04.2017, MR 13774ANRT2017_13.04.2017, MR 13851ANRT2017_03.05.2017, MR 13892ANRT2017_03.05.2017, MR 13900ANRT2017_04.05.2017, MR 14830ANRT2017_28.09.2017, MR 15171ANRT2017_22.11.2017, MR 15669ANRT2018_31.01.2018, MR 15674ANRT2018_31.01.2018, MR 15675ANRT2018_31.01.2018, MR 15925ANRT2018_27.02.2018, MR 16263ANRT2018_06.04.2018, MR 16606ANRT2018_17.05.2018, MR 16657ANRT2018_23.05.2018, MR 16726ANRT2018_30.05.2018, MR 16794ANRT2018_05.06.2018, MR 16860ANRT2018_18.06.2018, MR 16861ANRT2018_18.06.2018, MR 16905ANRT2018_21.06.2018, MR 16906ANRT2018_21.06.2018, MR 16907ANRT2018_21.06.2018, MR 16908ANRT2018_21.06.2018, MR 17015ANRT2018_03.07.2018, MR 17016ANRT2018_03.07.2018, MR 17079ANRT2018_11.07.2018, MR 17080ANRT2018_11.07.2018, MR 17201ANRT2018_06.08.2018, MR 17202ANRT2018_06.08.2018, MR 17203ANRT2018_06.08.2018, MR 17204ANRT2018_06.08.2018, MR 17504ANRT2018_14.09.2018, MR 17505ANRT2018_14.09.2018, MR 17528ANRT2018_20.09.2018, MR 17576ANRT2018_26.09.2018, MR 17678ANRT2018_11.10.2018, MR 17679ANRT2018_11.10.2018, MR 18103ANRT2018_30.11.2018, MR 18334ANRT2018_21.12.2018, MR 18335ANRT2018_21.12.2018, MR 18615ANRT2019_21.01.2019, MR 18736ANRT2019_04.02.2019, MR 18928ANRT2019_25.02.2019, MR 19106ANRT2019_14.03.2019, MR 19108ANRT2019_14.03.2019, MR 19315ANRT2019_04.04.2019, MR 19338ANRT2019_09.04.2019, MR 19339ANRT2019_09.04.2019, MR 19505ANRT2019_22.04.2019, MR 19520ANRT2019_23.04.2019, MR 19767ANRT2019_15.05.2019, MR 19768ANRT2019_15.05.2019, MR 19769ANRT2019_15.05.2019, MR 20859ANRT2019_11.09.2019, MR 20901ANRT2019_13.09.2019, MR 20902ANRT2019_13.09.2019, MR 20944ANRT2019_19.09.2019, MR 21472ANRT2019_26.11.2019, MR 21473ANRT2019_28.11.2019, MR 21807ANRT2019_23.12.2019, MR 22495ANRT2020_26.02.2020, MR 23231ANRT2020_26.05.2020, MR 23405ANRT2020_16.03.2020, MR 24001ANRT2020_13.05.2020, MR 24106ANRT2020_20.05.2020, MR 25982ANRT2020_14.10.2020, MR 26081ANRT2020_22.10.2020, MR 26333ANRT2020_12.11.2020, MR 27808ANRT2021_13.03.2021, MR 30377ANRT2021_14.10.2021, MR 31268ANRT2022_04.01.2022.

Mauritania

AGREE PAR L'ARE MAURITANIE

Numéro d'agrément_Date d'agrément:

0375/ARE/2016_29.11.2016, 410/ARE/2017_03.05.2017, 0411/ARE/2017_03.05.2017, 0483/ARE/2018_05.04.2018, 0491/ARE/2018_15.05.2018, 0493/ARE/2018_16.05.2018, 0518/ARE/2018_19.06.2018, 0519/ARE/2018_19.06.2018, 0520/ARE/2018_19.06.2018, 0523/ARE/2018_19.07.2018, 0524/ARE/2018_19.07.2018, 0525/ARE/2018_19.07.2018, 0537/ARE/

2018_30.07.2018, 0538/ARE/2018_30.07.2018, 0542/ARE/2018_08.08.2018, 0587/ARE/2018_04.12.2018, 0588/ARE/2018_04.12.2018, 0591/ARE/2018_05.12.2018, 0597/ARE/2018_13.12.2018, 0598/ARE/2018_13.12.2018, 0630/ARE/2019_25.02.2019, 0647/ARE/2019_30.04.2019, 0649/ARE/2019_30.04.2019, 0664/ARE/2019_27.05.2019, 0665/ARE/2019_27.05.2019, 0667/ARE/2019_27.05.2019, 0712/ARE/2018_04.11.2019, 0713/ARE/2018_04.11.2019, 0742/ARE/2020_20.01.2020, 0796/ARE/2020_11.05.2020, 0839/ARE/2020_21.09.2020, 0840/ARE/2020_21.09.2020, 0869/ARE/2020_17.11.2020, 0874/ARE/2020_26.11.2020, 0971/ARE/2021_20.07.2021

México

NYCE: NYC-2102COE15067, NYC-2102COE19765

IFETEL:

IFT/223/UCS/DG-AUSE/0311/2018, IFT-008-2015

RCPPAPR318-2005, RCPBORB21-0911, RCPBOFR18-1885, RCPBOLR09-0828, RCPBOLR16-0518, RCPBOMR12-1538, RCPBOMR14-0766, RCPBOMR14-0922, RCPBOMR17-0598, RCPBOMQ19-0594, RCPCOAR18-1800, RCPGEAD16-1700, RCPHAMM10-0514, RCPHEBS14-0180, RCPHEBC18-2099, RCPHEFS19-1702, RCPHEFS20-1469, RCPHEFS19-1678, RCPGEAD16-1700, RCPGECB14-0464, RCPGLG16-0952, RCPGLM19-1163, RCPVIVW20-0478, RCPVOHT13-1485, RCPVO-MI15-0115, RCPVWFS16-0693, RCPVWL414-0775, RCPVWL414-0775-A1, RCPVWL617-0023, RCPVWM17-0707, RCPVWM17-0902, RCPVWM18-2151, RCPVWM18-2169, RCPVWM14-0755, RCPVWM14-1819, RCPVWM14-1819, RCPVWM14-1820, RCPVWM15-0640, RCPVWM16-0590, RCPVWM16-1445, RCPVWM17-1053, RCPVWVW17-0714, RCPVWVW17-0714-A1, RLVBHTS19-1995, RLVBLR14-1873, RLVCO1820-0821, RLVCOAR15-0008, RLVCOBC16-1823, RLVCO1820-0821, RLVCOFS18-2029, RLVCOFS18-2030, RLVDER316-1666, RLVDER316-2005, RLVHEO119-0720, RLVHEBC15-0293, RLVHEBC16-0682, RLVHEFS13-1688, RLVHEFS13-1690, RLVHEFS14-1515, RLVHEFS18-1288, RLVHEFS18-1565, RLVHEFS19-0647, RLVHEFS19-1298, RLVHEFS20-0533, RLVHEFS20-1335, RLVHEFS20-1336, RLVHEFS20-1420, RLVHEL11-1185, RLVHEM19-1757, RLVHEM19-1758, RLVHEM19-1757, RLVHERS17-0286, RLVHUHU19-1065, RLVHUTS20-1781, RLVMBABN18-1512, RLVMBABN18-1512-A1, RLVMBAMQ18-0363, RLVMBAMQ20-2464, RLVMBE20-1419, RLVVICO19-1023, RLVVIFP20-1412, RLVVICO18-0155, RLVVIME19-1022, RLVVIME19-1023, RLVVIME20-2934, RLVVWFS17-2122, RLVVWFS17-2122-A1, RLVVW1718-1092, RLVVW1718-1169, RLVVW1718-1170, RLVVW1718-1171, RLVVW1718-1314, RLVVW1718-1315, RLVVW1718-1316, RLVVW1718-1317, RLVVW1718-1507, RLVVW1718-1508, RLVVW1718-1509, RLVVW1718-1517, RLVVW1718-1518, RLVVW1718-1519, RLVVW1718-1567, RLVVW1718-1568, RLVVW1718-1789, RLVVW1718-1790, RLVVW1718-1928, RLVVW1718-1929, RLVVW1719-1795, RLVVW1818-1248, RLVVW1818-1249, RLVVW1818-1258, RLVVW1819-0009, RLVVW1819-0023, RTIAUCB18-0153, RTIAUM14-1863, RTILECO19-1805, RTILECO21-2443, RTILGTL19-0483, RTILGTL19-1617, RTILGTL20-727, RTIMOLT20-0870, RTIMOLT20-1047, RTIVWC019-1185.

La operación de este equipo está sujeta a las siguientes dos condiciones:

- (1) es posible que este equipo o dispositivo no cause interferencia perjudicial y
- (2) este equipo o dispositivo debe aceptar cualquier interferencia, incluyendo la que pueda causar su operación no deseada.

Mongolia

Монгол Улсад баталгаажсан

ID: A17000102, A17000116b, A17000165, A18000077, A18000240, A18000261, A18000266, A18000267, A19000462, A19000474, A19000548, A19000579, A19000574, A19000569, A19000578, A19000580, A20000040, A20000074, A20000098, A20000240, A20000253, A20000270

Nigeria

Connection and use of this communications equipment is permitted by the Nigerian Communications Commission.

NCC/TSNi/WN/TA/CERT/: 0043/2011, 0679/2015, 0884/2015, 0922/2015, 0923/2015, 0947/2016, 1071/2016, 1247/2016, 1454/2017, 1567/2017, 1571/2017, 1650/2017, 1691/2017, 1692/2017, 2061/2018, 2062/2018, 2236/2018, 2332/2018, 2333/2018, 2334/2018, 2335/2018, 2338/2018, 2339/2018, 2340/2018, 2383/2018, 2384/2018, 2385/2018, 2427/2018, 2466/2018, 2467/2018, 2525/2018, 2838/2019, 2862/2019, 2935/2019, 2951/2019, 3137/2019, 3138/2019, 3223/2019, 3224/2019, 3401/2020, 3492/2020, 3493/2020, 3738/2020, 3948/2020, 3983/2020, 3989/2020, 4019/2021, 4176/2021, 4218/2021, 4683/2021

NCC/TSNi/TA/VOL: 161/2021/124

Omán

TRA/TA-R/0555/12_D172338, TRA/TA-R/0984/13_D100428, TRA/TA-R/1049/09, TRA/TA-R/1298-01/10_D090258, TRA/TA-R/1448/10_D090258, TRA/TA-R/1575/13_TRAUSR001251, TRA/TA-R/1585/13_TRAUSR001251, TRA/TA-R/1630/13_D100428, TRA/TA-R/1697/14_D100428, TRA/TA-R/1733/14_D080134, TRA/TA-R/1743/14_D090016, TRA/TA-R/1849-14_D090258, TRA/TA-R/1995/14_D100428, TRA/TA-R/2160/14_D080134, TRA/TA-R/2197/14_D100428, TRA/TA-R/2210/14_D080134, TRA/TA-R/2235/14_D080134, TRA/TA-R/2289/14_D080134, TRA/TA-R/2444/15_D090016, TRA/TA-R/2609/15_D100428, TRA/TA-R/2903/15_D080134, TRA/TA-R/3007-16_D080314, TRA/TA-R/3315/16_DA80134, TRA/TA-R/3331/16_D080134, TRA/TA-R/3370/16, TRA/TA-R/3621/16_D080134, TRA/TA-R/3701/16_D080134, TRA/TA-R/3848/17_D080134, TRA/TA-R/3957/17_D080134, TRA/TA-R/4227/17_D090024, TRA/TA-R/4353/17_D080134, TRA/TA-R/5130/18_23/01/2018, TRA/TA-R/5241/18_D172249, TRA/TA-R/5442/18_D100428, TRA/TA-R/5443/18_D100428, TRA/TA-R/5617/18_D100428, TRA/TA-R/5725/18_D100428, TRA/TA-R/5772/18_D100428, TRA/TA-R/5774/18_D100428, TRA/TA-R/5819/18_D100428, TRA/TA-R/5820/18_D100428, TRA/TA-R/5884/18_D100428, TRA/TA-R/5885/18_D100428, TRA/TA-R/5886/18_D100428, TRA/TA-R/5887/18_D100428, TRA/TA-R/

6021/18_D100428, TRA/TA-R/6022/18_D100428, TRA/TA-R/6023/18_D100428, TRA/TA-R/6024/18_D100428, TRA/TA-R/6132/18_D172249, TRA/TA-R/6166/18_D100428, TRA/TA-R/6188/18_D172249, TRA/TA-R/6348/18_D090258, TRA/TA-R/6363/18_D090258, TRA/TA-R/6366/18_D100428, TRA/TA-R/6372/18_D100428, TRA/TA-R/6527/18_D172249, TRA/TA-R/6535/18_D100428, TRA/TA-R/6537/18_D172249, TRA/TA-R/6616/18_D100428, TRA/TA-R/6695/18_D100428, TRA/TA-R/6696/18_D100428, TRA/TA-R/7145/19_D172338, TRA/TA-R/7240/19_D100428, TRA/TA-R/7244/19_D100428, TRA/TA-R/7383/19_D100428, TRA/TA-R/7384/19_D100428, TRA/TA-R/7481/19_D172338, TRA/TA-R/7524/19_D100428, TRA/TA-R/7604/19_D100428, TRA/TA-R/7704/19_D090024, TRA/TA-R/7752/19_D090024, TRA/TA-R/7867/19_D192564, TRA/TA-R/7871/19_D192564, TRA/TA-R/8052/19_D090024, TRA/TA-R/8056/19_D090024, TRA/TA-R/8084/19_D192564, TRA/TA-R/8150/19_D172338, TRA/TA-R/8158/19_D172338, TRA/TA-R/8171/19_D100428, TRA/TA-R/8240/19_D172338, TRA/TA-R/8480/19_D192564, TRA/TA-R/8649/19_D090024, TRA/TA-R/8749/19_D172338, TRA/TA-R/9347/20_D172338, TRA/TA-R/9664/20_D172338, TRA/TA-R/9675/20_D192564, TRA/TA-R/9676/20_D192564, TRA/TA-R/9682/20_D100428, TRA/TA-R/10209/20_D172249, TRA/TA-R/10345/20_D090024, TRA/TA-R/10363/20_D100428, TRA/TA-R/11110/21_D172338, TRA/TA-R/11179/21_D172249.

TRA/TA/6945/2014_17/09/2014.

Pakistán

Pakistan Telecom Authority (TAC No:)

Approved by PTA (2015), Approved by PTA (2016), Approved by PTA (2018), Approved by PTA (2020), Approved by PTA...,

9.090/2017, 9.10026/2019, 9.1048/2018, 9.1184/2021, 9.160/2021, 9.164/2021, 9.215/2015, 9.222/2015, 9.245/2020, 9.283/2020, 9.3012/2018, 9.399/2020, 9.484/2020, 9.499/2018, 9.581/2020, 9.652/2016, 9.687/2017, 9.9112/2019, 9.9227/2019, 9.9288/2019, 9.929/2018, 9.93/2021, 9.977/2015, 9.9837/2019, 9.9838/2019, 9.9903/2019.

Paraguay

CONATEL PY:

2013-02-I-0027, 2014-06-I-000122, 2014-12-I-000352, 2015-02-I-000054, 2015-03-I-000085, 2015-03-I-000092, 2015-11-I-000344, 2015-11-I-000346, 2016-02-I-000036, 2016-03-I-000072, 2016-05-I-000138, 2016-07-I-000174, 2016-07-I-000186, 2016-10-I-000256, 2016-11-I-000293, 2016-11-I-000311, 2017-06-I-0000162, 2017-06-I-0000171, 2017-06-I-0000172, 2017-06-I-0000173, 2017-06-I-0000194, 2017-07-I-0000220, 2018-04-I-000169, 2018-05-I-000179, 2018-05-I-000192, 2018-06-I-000212, 2018-06-I-000220, 2018-07-I-000299, 2018-07-I-000322, 2018-07-I-000352, 2018-08-I-000364, 2018-08-I-000369, 2018-08-I-000380, 2018-08-I-000381, 2018-09-I-000419, 2018-09-I-000421, 2018-09-I-000422, 2018-09-I-000423, 2018-09-I-000424, 2018-10-I-000480, 2018-10-I-000481, 2018-10-I-000492, 2018-11-I-000585, 2018-11-I-000586, 2018-11-I-000596, 2018-11-I-000597, 2018-11-I-000612, 2019-01-I-000071, 2019-03-I-000155, 2019-03-I-000156, 2019-05-I-000236, 2019-05-I-000237, 2019-05-I-000243, 2019-05-I-000245, 2019-05-I-000253,

2019-06-I-0289, 2019-06-I-0295, 2019-07-I-0335, 2019-07-I-0341, 2019-07-I-0353, 2019-07-I-0396, 2019-08-I-0442, 2019-09-I-0517, 2019-10-I-0560, 2019-10-I-0561, 2019-11-I-0595, 2019-11-I-0596, 2019-11-I-0640, 2020-02-I-0111, 2020-02-I-0125, 2020-02-I-0140, 2020-03-I-00198, 2020-07-I-0417, 2020-07-I-0455, 2020-07-I-0531, 2020-07-I-0532, 2020-09-I-0664, 2020-11-I-0783, 2020-11-I-0825, 2020-11-I-0826, 2020-11-I-0832, 2020-11-I-0851, 2020-11-I-0868, 2020-12-I-0881, 2021-01-I-0035, 2021-03-I-0130, 2021-09-I-0539, 2021-09-I-0560.

1297/2019, 1298/2019.

Este vehiculo posee el siguiente componente de radiofrecuencias, homologado por la CONATEL – Paraguay: Llave Inalámbrica Marca HELLA, Modelo FS19. Fabricado por HELLA Germany.

Filipinas

NTC, Type Approved No.:

ESD-1105427C, ESD-1105633C, ESD-1206775C, ESD-1308271C, ESD-1408668C, ESD-1408747C, ESD-1408917C, ESD-1409834C, ESD-1409181C, ESD-1409770C, ESD-1510139C, ESD-1510297C, ESD-1510396C, ESD-1510397C, ESD-1511095C, ESD-1612168C, ESD-1612188C, ESD-1613057C, ESD-1613431C, ESD-1613454C, ESD-1714358C, ESD-1714837C, ESD-1714838C, ESD-1714839C, ESD-1715123C, ESD-1716172C, ESD-1816403C, ESD-1816404C, ESD-1816419C, ESD-1816997C, ESD-1817283C, ESD-1817335C, ESD-1817369C, ESD-1817501C, ESD-1817548C, ESD-1817853C, ESD-1817897C, ESD-1817898C, ESD-1817899C, ESD-1817900C, ESD-1818098C, ESD-1818419C, ESD-1918733C, ESD-1918734C, ESD-1918735C, ESD-1918843C, ESD-1918844C, ESD-1919228C, ESD-1919230C, ESD-1919232C, ESD-1919296C, ESD-1919297C, ESD-1919418C, ESD-1919559C, ESD-1919739C, ESD-1919803C, ESD-1919804C, ESD-1919996C, ESD-1920171C, ESD-1920172C, ESD-1920173C, ESD-1920174C, ESD-1920175C, ESD-1920724C, ESD-1920725C, ESD-1919739C, ESD-1920803C, ESD-2021903C, ESD-2021997C, ESD-2021998C

ESD-CPE-1817719C, ESD-CPE-1920803, ESD-CPE-2003542, ESD-CPE-2003561, ESD-CPE-2103674, ESD-GEC-1402882, ESD-RCE-2022725, ESD-RCE-2023283, ESD-RCE-2024041, ESD-RCE-2024379, ESD-RCE-2125478

Catar

ICT/QATAR/RT/2010/R-1978, ICT/QATAR/RT/2012/R-1878, ICT/QATAR/RT/2013/R-3240, ICT/QATAR/RT/2014/R-3818, ICT/QATAR/RT/2014/R-3856, ICT/QATAR/RT/2014/R-3957

CRA/SA/2014/R-4097, CRA/SA/2014/R-4122, CRA/SA/2014/R-4315, CRA/SA/2014/R-4361, CRA/SA/2014/R-4412, CRA/SA/2015/R-4596, CRA/SA/2015/R-4714, CRA/SA/2015/R-5136, CRA/SA/2015/R-5137, CRA/SA/2015/R-5151, CAR/SA/2016/R-5255, CRA/SA/2016/R-5455, CRA/SA/2016/R-5667, CRA/SA/2016/R-5808, CRA/SA/2017/R-5980, CRA/SA/2017/R-6015, CRA/SA/2017/R-6245, CRA/SA/2017/R-6311, CRA/SA/2018/R-6820, CRA/SA/2018/R-6910, CRA/SA/2018/R-7044, CRA/SA/2018/R-7073, CRA/SA/2018/R-7074, CRA/SA/2018/R-7091, CRA/SA/2018/R-7153, CRA/SA/2018/R-7207, CRA/SA/2018/R-7208, CRA/SA/2018/R-7210, CRA/SA/2018/R-7211, CRA/SA/2018/R-7212, CRA/SA/2018/R-7213, CRA/SA/2018/R-7214, CRA/SA/2018/R-7262, CRA/SA/2018/R-7263, CRA/SA/2019/R-7728

CRA/SM/2018/R-7418, CRA/SM/2018/R-7422, CRA/SM/2018/R-7417, CRA/SM/2018/R-7447, CRA/SM/2018/R-7460, CRA/SM/2018/R-7447, CRA/SM/2018/R-7551, CRA/SM/2018/R-7553, CRA/SM/2018/R-7554, CRA/SM/2018/R-7562, CRA/SM/2019/R-7682, CRA/SM/2019/R-7689, CRA/SM/2019/R-7761, CRA/SM/2019/R-7763, CRA/SM/2019/R-7812, CRA/SM/2019/R-7827, CRA/SM/2019/R-7874, CRA/SM/2019/R-7983, CRA/SM/2019/R-8053, CRA/SM/2019/R-8054, CRA/SM/2019/R-8113, CRA/SM/2019/R-8147, CRA/SM/2019/R-8148, CRA/SM/2019/R-8187, CRA/SM/2019/R-8205, CRA/SM/2019/R-8206, CRA/SM/2019/R-8300, CRA/SM/2020/R-8451, CRA/SM/2020/R-8465, CRA/SM/2020/S-0004065, CRA/SM/2020/S-0004790, CRA/SM/2020/S-0005129, CRA/SM/2020/S-0005140, CRA/SM/2020/S-0005156, CRA/SM/2020/S-0005157, CRA/SM/2020/S-0005255, CRA/SM/2020/S-0005662, CRA/SM/2020/S-0005786, CRA/SM/2021/S-0006561, CRA/SM/2021/S-0006995

Ruanda

RURA/1010402/2019/L123_23.10.2019, RURA/1010402/2019/L128_21.10.2019, RURA/1010402/2020/L1069, RURA/1010402/2020/L1705_20.05.2020, RURA/101042/2020/L6997_24.09.2020, RURA/ICT/AUT/200140090_17.11.2020, RURA/ICT/AUT/200140122_17.11.2020, RURA/ICT/AUT/210165696_10.06.2021, RURA/ICT/AUT/210172215_21.07.2021, RURA/ICT/AUT/210172964_30.07.2021, RURA/ICT/AUT/210178685_30.08.2021, RURA/ICT/AUT/210190642_22.10.2021.

026HD/ICT/RURA/018_11.01.2018, 093HD/ICT/RURA/018_19.02.2018, 181HD/ICT/RURA/019_07.03.2019, 192HD/ICT/RURA/018_13.04.2018, 265HD/ICT/RURA/018_22.05.2018, 266HD/ICT/RURA/018_22.05.2018, 277HD/ICT/RURA/019_11.04.2019, 278HD/ICT/RURA017_25.07.2017, 279HD/ICT/RURA/019_11.04.2019, 315HD/ICT/RURA/018_08.06.2018, 334HD/ICT/RURA/018_13.06.2018, 335HD/ICT/RURA/018_14.06.2018, 343HD/ICT/RURA/017_22.08.2017, 348HD/ICT/RURA/019_10.05.2019, 349HD/ICT/RURA/018_22.06.2018, 355HD/ICT/RURA/018_22.06.2018, 356HD/ICT/RURA/018_22.06.2018, 357HD/ICT/RURA/018_22.06.2018, 368HD/ICT/RURA/018_29.06.2018, 399HD/ICT/RURA/019_03.06.2019, 401HD/ICT/RURA/018_09.07.2018, 433HD/ICT/RURA/019_19.06.2019, 444HD/ICT/RURA/019_19.06.2019, 448HD/ICT/RURA/018_27.07.2018, 449HD/ICT/RURA/018_27.07.2018, 537HD/ICT/RURA/018_18.09.2018, 607HD/ICT/RURA/018_11.10.2018, 645GM/ICT/RURA/019_11.09.2019, 646GM/ICT/RURA/019_11.09.2019, 712HD/ICT/RURA/018_04.12.2018, 742HD/ICT/RURA/018_14.12.2018, 1350HD/CMR/RURA/015_08.12.2015.

Zambia

Type Approval Ref:

ZMB/ZICTA/TA/2015/3/20, ZMB/ZICTA/TA/2015/3/21, ZMB/ZICTA/TA/2015/10/19, ZMB/ZICTA/TA/2015/12/3, ZMB/ZICTA/TA/2015/12/4, ZMB/ZICTA/TA/2016/1/2, ZMB/ZICTA/TA/2016/11/1, ZMB/ZICTA/TA/2016/9/21, ZMB/ZICTA/TA/2017/6/17, ZMB/ZICTA/TA/2017/9/27, ZMB/ZICTA/TA/2018/5/23, ZMB/ZICTA/TA/2018/6/20, ZMB/ZICTA/TA/2018/8/38, ZMB/ZICTA/TA/2018/8/39, ZMB/ZICTA/TA/2018/8/40, ZMB/ZICTA/TA/2018/8/41, ZMB/ZICTA/TA/2018/9/10, ZMB/ZICTA/TA/2018/10/10, ZMB/ZICTA/TA/2018/10/15, ZMB/ZICTA/TA/2018/10/16, ZMB/ZICTA/TA/2018/10/17, ZMB/ZICTA/TA/2018/10/18, ZMB/ZICTA/TA/2018/10/19, ZMB/ZICTA/TA/2018/10/20, ZMB/ZICTA/TA/2018/10/21, ZMB/ZICTA/TA/2018/10/24, ZMB/ZICTA/TA/2018/10/25, ZMB/ZICTA/TA/2018/10/26, ZMB/ZICTA/TA/2018/10/27, ZMB/

ZICTA/TA/2018/12/16, ZMB/ZICTA/TA/2019/2/44, ZMB/ZICTA/TA/2019/2/45, ZMB/ZICTA/TA/2019/3/23, ZMB/ZICTA/TA/2019/3/37, ZMB/ZICTA/TA/2019/4/8, ZMB/ZICTA/TA/2019/5/13, ZMB/ZICTA/TA/2019/6/13, ZMB/ZICTA/TA/2019/7/7, ZMB/ZICTA/TA/2019/11/47, ZMB/ZICTA/TA/2019/11/48, ZMB/ZICTA/TA/2020/2/35, ZMB/ZICTA/TA/2020/7/121, ZMB/ZICTA/TA/2020/10/51, ZMB/ZICTA/TA/2020/10/57, ZMB/ZICTA/TA/2020/11/18, ZMB/ZICTA/TA/2021/3/95, ZMB/ZICTA/TA/2021/7/63, ZMB/ZICTA/TA/2021/8/104, ZMB/ZICTA/TA/2021/9/70, ZMB/ZICTA/TA/2021/11/9.

Senegal

AGREE PAR ARPT SENEGAL

Numéro d'agrément : XXXXXX/AG/ER

071845/AG/ER,071821/AG/ER,071755/AG/ER,071710/AG/ER,071617/AG/ER,071414/AG/ER,071395/AG/ER,071394/AG/ER,071347/AG/ER,071346/AG/ER,071186/AG/ER,071185/AG/ER,071149/AG/ER,071148/AG/ER,071099/AG/ER,0710996/AG/ER,070984/AG/ER,070847/AG/ER,070848/AG/ER,070680/AG/ER,070650/AG/ER,070572/AG/ER,070571/AG/ER,070214/AG/ER

Serbia

И005 12, И005 13, И005 14, И005 15, И005 16, И005 17, И005 18, И005 19, ИИ005 19, И005 20, И005 21,

И011 09, И011 11, И011 13, И011 13-4, И011 14, И011 15, И011 17, И011 18, И011 19, И011 20, И011 2019, И038 20, И038 21

P1615004100, P1617143100, P1617143200, P1617197200, P1618131400, P1619000500, P1619047400, P1619048600, P1619053300, P1619073700, P1619073800, P1619083400, P1619095800, P1619127100, P1619130700, P1619134100, P1619135700, P1619153400, P1619154200, P1619193000, P1620011000, P1620037400, P1620052200, P1620093500, P1620106000, P1620166400, P1620167300, P1621036300, P1620069300, P1620151500, P1620169600, P1621036300, P1621077600, P1621134700

34540-23/19-11, 34540-24/19-9, 34540-49/21-6, 34540-194/21-3, 34540-200/17-5, 34540-242/18-4, 34540-242/21-334540-307/19-3, 34540-263/19-4, 34540-436/19-3, 34540-768/18-5, 34540-871/18-4, 34540-1313/16-3.

Singapur



Fig. 201 Kennzeichnung gemäß Funkkommunikationsgesetz.

Complies with IMDA Standards: DA103238, DA103787, DA103858, DA104328, DA104682, DA104812, DA105282, DA107248, DA107974, DB03227, DB101762, DB103858, DB106879, DB107220.

Registration Number: G1594-19, G1858-19, G5521-19, N0039-21, N0147-19, N0254-17, N0254-17, N0356-20, N0688-15, N0690-18, N0708-17, N0715-15, N0721-15, N0871-19, N0982-20, N1085-21, N1159-18, N1453-20, N1599-19, N1629-17, N1630-17, N1699-17, N2052-18, N2053-18, N2069-19, N2152-20, N2285-19,

N2404-19, N2405-19, N2415-18, N2416-18, N2417-18, N2418-20, N2420-18, N2565-18, N2673-18, N2700-18, N2706-19, N2853-18, N2860-16, N2991-18, N2992-18, N3005-18, N3083-18, N3277-20, N3278-20, N3333-13, N3548-18, N3555-18, N3577-18, N3688-18, N3888-16, N3970-18, N3971-18, N4123-19, N4334-20, N4347-21, N4839-18, N4848-18, N4877-19, N4878-19, N4887-19, N4975-17, N5068-19, N5069-19, N5081-20, N5358-20, N5835-20, N5856-20, S2946-20, S3583-19, S5104-21.

Sudáfrica

ICASA APPROVED:

TA-2005/614, TA-2009/464, TA-2010/218, TA-2010/1235, TA-2011/615, TA-2012/321, TA-2012/1747, TA-2012/1821, TA-2013/1679, TA-2013/1681, TA-2013/1682, TA-2013/1680, TA-2013/1683, TA-2013/2085, TA-2013/2465, TA-2013/2503, TA-2014/176, TA-2014/212, TA-2014/792, TA-2014/982, TA-2014/1719, TA-2014/1783, TA-2014/1784, TA-2014/1887, TA-2014/2108, TA-2014/2597, TA-2015/517, TA-2015/2011, TA-2015/2084, TA-2016/169, TA-2016/501, TA-2016/820, TA-2016/863, TA-2016/1449, TA-2016/2568, TA-2016/2601, TA-2016/2759, TA-2016/3407, TA-2016/3539, TA-2016/3541, TA-2017/052, TA-2017/127, TA-2017/209, TA-2017/2013, TA-2017/2824, TA-2017/3480, TA-2017/2824, TA-2018/175, TA-2018/280, TA-2018/732, TA-2018/842, TA-2018/843, TA-2018/844, TA-2018/845, TA-2018/996, TA-2018/997, TA-2018/998, TA-2018/999, TA-2018/1091, TA-2018/1095, TA-2018/1205, TA-2018/1408, TA-2018/1649, TA-2018/1650, TA-2018/1806, TA-2018/1814, TA-2018/1815, TA-2019/1853, TA-2018/2177, TA-2018/2251, TA-2018/2776, TA-2018/2777, TA-2018/2868, TA-2018/3141, TA-2018/3466, TA-2018/3561, TA-2018/3974, TA-2018/5159, TA-2019/115, TA-2019/348, TA-2019/550, TA-2019/582, TA-2019/583, TA-2019/1110, TA-2019/1111, TA-2019/1410, TA-2019/1853, TA-2019/2347, TA-2019/2348, TA-2019/5101, TA-2019/5116, TA-2019/5167, TA-2020/4885, TA-2020/5217, TA-2020/5480, TA-2020/6261, TA-2020/6392, TA-2020/6394, TA-2020/7066, TA-2020/7103, TA-2020/7390, TA-2021/0295, TA-2021/0637.

pursuant to Part 15 (and to Part 18) of the FCC Rules. These limits are designed to provide reasonable protection against harmful interference in a residential installation. This equipment generates, uses and can radiate radio frequency energy and, if not installed and used in accordance with the instructions, may cause harmful interference to radio communications. However, there is no guarantee that interference will not occur in a particular installation.

FCC Class B digital device notice

NOTE: This equipment has been tested and found to comply with the limits for a Class B digital device, pursuant to Part 15 of the FCC Rules. These limits are designed to provide reasonable protection against harmful interference in a residential installation. This equipment generates, uses and can radiate radio frequency energy and, if not installed and used in accordance with the instructions, may cause harmful interference to radio communications. However, there is no guarantee that interference will not occur in a particular installation. If this equipment does cause harmful interference to radio or television reception, which can be determined by turning the equipment off and on, the user is encouraged to try to correct the interference by one or more of the following measures:

- Reorient or relocate the receiving antenna.
- Increase the separation between the equipment and receiver.
- Connect the equipment into an outlet on a circuit different from that to which the receiver is connected
- Consult the dealer or an experienced radio/TV technician for help.

Ucrania

Declaraciones de conformidad, véase www.volkswagen.com/generalinfo.

Emiratos Árabes Unidos

TRA, REGISTERED No., DEALER No.

ER01458/21, ER0029197/10, DA0014517/08,
ER0109760/13, DA0043253/10, ER0126849/14, DA0127935/14,
ER0130894/14, DA44932/15, ER0130898/14, DA44932/15,
ER0130932/14, DA44932/15, ER01458/21, DA0018994/09,
ER34947/14, DA0043252/10, ER35080/14, DA0028019/10,
ER35423/14, DA35176/14, ER36213/14, DA36758/14,
ER37557/15, DA0028019/10, ER37571/15, DA0028019/10,
ER37807/15, DA38660/15, ER39135/15, DA36758/14,
ER39136/15, DA36758/14, ER39739/15, DA36758/14,
ER40309/15, DA44932/15, ER40510/15, DA44932/15,
ER40885/15, DA44877/15, ER42982/15, DA36758/14,
ER43831/16, DA36758/14, ER45185/16, DA36758/14,
ER45520/16, DA44932/15, ER46672/16, DA38660/15, ER46796/16,
ER47876/16, DA44932/15, ER47877/16, DA44932/15,

ER47887/16, DA28019/10, ER48223/16, DA44932/15,
ER49378/16, DA38660/15, ER49719/16, DA0062437/11,
ER49796/16, DA35176/14, ER50430/16, ER51643/17, DA44932/15,
ER53878/17, DA44932/15, ER53915/17, DA44932/15,
ER53925/17, DA44932/15, ER54754/17, DA0043253/10, ER54922/17,
ER55421/17, DA36758/14, ER61136/18, DA40068,
ER61137/18, DA0089862/12, ER62566/18, DA44932/15,
ER62570/18, DA44932/15, ER63911/18, DA44932/15, ER64149/18,
ER64150/18, ER65216/18, ER65415/18, ER65217/18, ER65416/18,
ER66801/18, DA77281/18, ER66978/18, DA36758/14, ER66969/18,
ER67571/18, ER67572/18, ER67685/18, ER68006/18, DA40068/15,
ER68096/18, DA36975/14, ER68097/18, DA36975/14,
ER68568/19, DA76163/18, ER68570/19, ER68572/19,
ER69987/19, DA44932/15, ER70009/19, DA44932,
ER70046/19, DA44932, ER70534/19, ER70554/19, DA0043253/10,
ER70659/19, DA44932/15, ER71148/19, DA0043253/10,
ER71355/19, DA38660/15, ER71413/19, DA0089862/12,
ER71414/19, DA0089862/12, ER72288/19, ER72723/19, ER72725/19,
ER73393/19, DA0086237/12, ER74095/19,
ER75266/19, DA0086237/12, ER76113/19, ER76114/19,
ER76324/19, DA56674/16, ER76515/19, ER76869/19,
ER77956/20, DA76153/18, ER78093/20, ER78187/20, ER79367/20,
ER80171/20, ER81399/20, ER88450/20, DA0086237/12, ER88708/20,
ER89638/20, DA36975/14, ER90272/20, DA0028019/10,
ER90294/20, DA0043253/10, ER90295/20, ER91750/20,
ER95816/21, DA36758/14, ER97243/21.

Vietnam

ICT

SunTech VietNam Technology Company Limited, C00082015, SUNTECH VietNam, SUNTECH VN:

71/CVT-TT3

220221.01-TN, 220208.14-TN, 773/TTDLCL-CN, 210816.05-TN,
210526.20-TN, 2108106.04-TN, 3568/CVT-CNDV, 210526.21-TN,
2357/CVT-CL, A0292190321AF04A3, A0406070421AF04A3,
A0407070421AF04A3, A0858170820AF04A3, B0401220321AE01A3,
B0411230321AF04A3, B1189140520AF04A2, B2110171214BE11A2,
C0032060315BE01A2, C0032210220AF04A2, C0033060315BE01A2,
C0055100417AF04A2, C0101230419AF04A2, C0118220519AF04A2,
C0119220519AF04A2, C0124040520AF04A2, C0135110520AF04A2,
C0141020718AF04A2, C0150270520AF04A2, C0158100620AF04A2,
C0159100620AF04A2, C0161110620AF04A2, C0162110620AF04A2,
C0163110620AF04A2, C0174020818AF04A2, C0175020818AF04A2,
C0181260620AF04A2, C0182260620AF04A2, C0183260620AF04A2,
C0184260620AF04A2, C0197111217AF04A2, C0229240919AF04A2,
C0238150321AF04A3, C0239150321AF04A3, C0289310321AF04A3,
C0307010920AF04A3, C0308010920AF04A3, C0309010920AF04A2,
C0319091219AF04A2, C0470201120AF04A3, C0438061120AF04A3,

Hella KGaA Hueck Co.: A0858170820AF04A3,
C0013190118AF04A2, C0036120121AF04A3, C0065120418AF04A2,
C0068190418AF04A2, C0080180319AF04A2, C0092300320AF04A2,
C0100100420AF04A2, C0163150719AF04A2, C0177011117AF04A2,
C0178011117AF04A2, C0181230221AF04A3, C0205060916AF04A2,
C0226170918AF04A2, C0314061219AF04A2, C0952190821AF04A3,
C0953190821AF04A3, C1071270921AF04A3, C1099011021AF04A3,
C1100011021AF04A3

Datos técnicos

Indicaciones sobre los datos técnicos

Información general sobre los datos

Mientras no se indique lo contrario, los datos técnicos son válidos para el modelo básico. Los valores indicados pueden diferir en función del equipamiento opcional o de la versión del modelo, así como en el caso de los vehículos especiales y los equipamientos para determinados países. Los datos de la documentación oficial del vehículo tienen siempre prioridad.

En la documentación oficial del vehículo figura el grupo motopropulsor del vehículo y su potencia.

Masa

Los valores de la masa en orden de marcha que figuran en las siguientes tablas rigen para el vehículo listo para circular con el depósito de combustible lleno al 90 % y considerando el peso del conductor (75 kg [aprox. 165 lb]), de los líquidos operativos y, dado el caso, de las herramientas y de la rueda de repuesto. La masa en orden de marcha indicada aumenta con los equipamientos opcionales y el montaje posterior de accesorios, con lo que se reduce correspondientemente la carga útil posible.

La carga útil resulta de sumar los siguientes pesos:

- pasajeros
- equipaje total dentro y fuera del vehículo
- accesorios
- carga vertical sobre el acoplamiento en caso de circular con remolque

No exceda nunca la masa máxima autorizada del vehículo ni la masa máxima autorizada por eje. Los valores autorizados figuran en el certificado de seguridad ("safety compliance label") o en la placa de modelo, en el pilar B del lado del conductor → pág. 300 → pág. 300.

Número de identificación del vehículo

Estructura del número de identificación del vehículo

El número de identificación del vehículo (número de bastidor, NIV) se compone de 17 caracteres que se agrupan en 7 grupos.

Prestaciones

Las prestaciones del vehículo se han calculado sin ningún equipamiento que las merme, p. ej., accesorios.

Por motivos técnicos de homologación o fiscales, los valores de potencia y las prestaciones pueden variar.

En algunas motorizaciones con tren de rodaje para carreteras en mal estado, la velocidad máxima puede estar limitada y, por ello, ser inferior a la indicada.

Datos sobre la masa remolcable máxima técnicamente admisible y la carga vertical máxima sobre el acoplamiento

Los datos sobre la masa remolcable máxima técnicamente admisible y la carga vertical máxima sobre el acoplamiento que figuran en la placa de modelo del dispositivo de remolque son solo valores experimentales del mismo. Los valores válidos para el vehículo, con frecuencia inferiores a estos valores, figuran en la documentación del mismo. Los datos de la documentación oficial del vehículo o de la placa de modelo del mismo → pág. 300 o del certificado de seguridad → pág. 300 tienen siempre prioridad.

Masa del conjunto vehículo tractor y remolque

Las masas indicadas para el conjunto vehículo tractor y remolque solo son válidas para altitudes máximas de 1000 m (aprox. 3000 pies) sobre el nivel del mar. La masa máxima autorizada del conjunto vehículo tractor y remolque debe reducirse en un 10 % aprox. por cada 1000 m (aprox. 3000 pies) de altura adicional.

Ángulo de pendiente

El ángulo de pendiente es el valor de la capacidad ascensional hasta la cual el vehículo puede superar una pendiente por sus propios medios. Esto depende, entre otras cosas, del pavimento, de las condiciones climatológicas y de la potencia del motor. Los valores rigen para un vehículo en movimiento y no para el inicio de la marcha desde parado.

La altura (pendiente) alcanzada en un tramo de 100 m (aprox. 300 pies) se indica en porcentaje o en grados (100 % = 45 grados).

Grupo	①	②	③	④	⑤	⑥	⑦
Posición	1 2 3	4 5 6	7 8	9 10	11	12 13 14	15 16 17

Grupo	①			②			③		④	⑤	⑥	⑦					
Ejemplo	W	V	W	Z	Z	Z	C	B	Z	M	E	4	0	0	9	5	3
	W	V	W	A	D	2	9	N	4	8	Y	0	0	0	0	0	1

① Denominación del fabricante del vehículo:

VVV Volkswagen Turismos

WVG Volkswagen Turismos

1VV Volkswagen Group of America Inc., Volkswagen de México, S.A. de C.V

3VW Volkswagen de México, S.A. de C.V

XW8 LLC Volkswagen Group Rus (Volkswagen/ Skoda Kaluga)

MFB Garuda Matraman Motor (Indonesia)

② Caracteres de relleno: pueden variar en función del fabricante o contener información sobre la forma de la carrocería o del tipo de cambio.

③ Categoría del vehículo según el modelo:

3H Arteon

5T Touran

6R Polo

CA T-Roc Cabriolet

BV Golf

CB Passat

CA Atlas

CR Touareg

En función del fabricante, las posiciones 7 a 9 pueden contener también información sobre el tipo de combustible (7) y la categoría del vehículo (8 y 9).

④ Caracteres de relleno o de comprobación: los caracteres de relleno o de comprobación pueden variar en función del fabricante.

⑤ Índice NIV según el año de modelos:

M 2021

N 2022

P 2023

R 2024

⑥ Lugar de fabricación, fábrica:

C Fábrica Volkswagen de Chattanooga

D Fábrica Volkswagen de Bratislava

E Fábrica Volkswagen de Emden

K Fábrica Volkswagen de Osnabrück

O bien: fábrica Volkswagen de Kaluga

M Fábrica Volkswagen de Puebla

P Fábrica Volkswagen de Zwickau

T Fábrica Volkswagen de Pune

U Fábrica Volkswagen de Uitenhage

V Fábrica Volkswagen de Palmela

W Fábrica Volkswagen de Wolfsburg

Y Fábrica Volkswagen de Pamplona

La asignación de la letra del lugar de fabricación puede variar en función del vehículo o figurar doble.

⑦ Número de producción correlativo en cada año de modelos

Ubicación del número de identificación del vehículo



Fig. 203 En el parabrisas: número de identificación del vehículo.

El número de identificación del vehículo puede leerse desde fuera a través de un recuadro que hay en el parabrisas. El recuadro se encuentra en la parte inferior del parabrisas, en un lateral.

En algunos modelos, en función del sistema de infotainment, el número de identificación del vehículo se puede mostrar en el menú **Servicio** o en el de los ajustes del vehículo. El número de identificación del vehículo también puede figurar en la placa de modelo. Además, en función del modelo, del mercado y de la motorización, el número de identificación del vehículo puede estar grabado en uno de los siguientes lugares:

- En el vano motor, en el vierteaguas derecho.
- En el vano motor, en la torreta de la suspensión derecha.
- En el vano motor, cerca de la bisagra del capó, en el lado derecho del vehículo.
- Detrás del asiento delantero derecho, debajo del recubrimiento del piso.

Placa de modelo



Fig. 204 Placa de modelo (representación esquemática): variante 1

En función del país puede figurar el número de homologación, p. ej., el número de homologación CE.

- ① Código del fabricante
- ② Número de homologación
- ③ Número de identificación del vehículo
- ④ Masa máxima autorizada

Masa máxima autorizada del conjunto vehículo tractor y remolque

Masa máxima autorizada del eje delantero

Masa máxima autorizada del eje trasero

- ⑤ Tipo de vehículo
- ⑥ Dirección del fabricante
- ⑦ Letras distintivas del motor



Fig. 205 Placa de modelo (representación esquemática): variante 2

En función del país puede figurar el número de homologación, p. ej., el número de homologación CE.

- ① Masa máxima autorizada

- ② Masa máxima autorizada del conjunto vehículo tractor y remolque
- ③ Masa máxima autorizada del eje delantero
- ④ Masa máxima autorizada del eje trasero

En función del país y del modelo en cuestión, la placa de modelo se encuentra en la parte inferior del montante de la puerta del conductor o del acompañante. Se ve abriendo la puerta en cuestión. Los vehículos destinados a determinados países no llevan placa de modelo.

Certificado de seguridad



Fig. 206 Certificado de seguridad (representación esquemática).

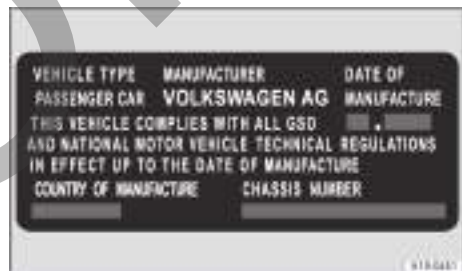

Fig. 207 Certificado de seguridad (representación esquemática).

En el montante de la puerta del conductor hay un certificado de seguridad con la siguiente información:

- Tipo de vehículo
- Fabricante
- Fecha de fabricación
- País fabricante
- Número de identificación del vehículo

Dimensiones

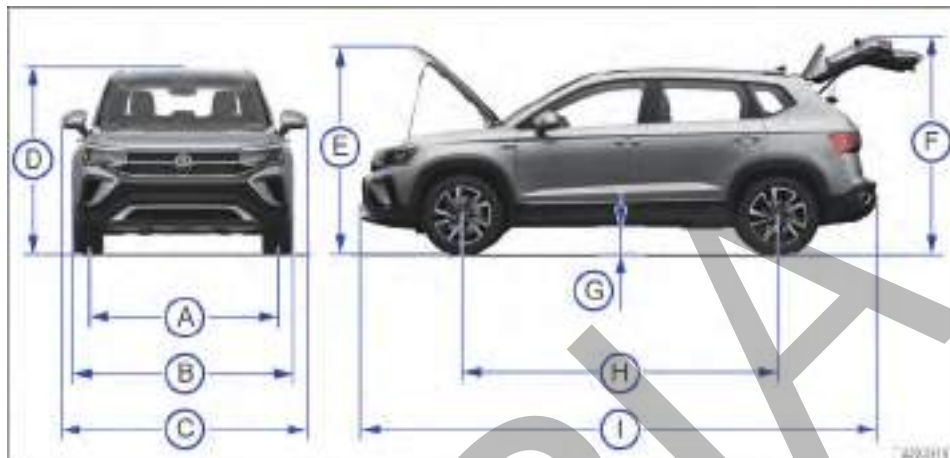

Fig. 208 Medidas del vehículo.

Los datos de la tabla corresponden al modelo básico con equipamiento básico.

Los valores indicados pueden diferir si se montan llantas y neumáticos de otro tamaño, en función del equipamiento opcional o de la versión del modelo, si se montan posteriormente accesorios, así como en vehículos especiales o destinados a otros países.

La información sobre el cálculo de los datos de las masas se encuentra en el apartado → pág. 298.

En el caso de las medidas sin datos, los valores no estaban disponibles al cierre de la edición.

Leyenda de la fig. 208:

Ⓐ	Ancho de vía delantero	mm	1571
	Ancho de vía trasero	mm	1543
Ⓑ	Anchura	mm	1841
Ⓒ	Anchura de un retrovisor exterior al otro	mm	2097
Ⓓ	Altura máxima del vehículo	mm	1635
Ⓔ	Altura con el capó delantero abierto	mm	1772
Ⓕ	Altura con el portón trasero abierto	mm	2112
Ⓖ	Distancia al suelo entre los ejes	mm	184
Ⓗ	Batalla larga con masa en orden de marcha	mm	2680
	Diámetro de giro mínimo	m	11,5
Ⓘ	Longitud de un paragolpes al otro	mm	4461
Ⓛ	Longitud con dispositivo de remolque montado de fábrica	mm	-

Volumen del depósito de combustible

Estos datos no estaban disponibles al cierre de la edición.

i La capacidad del depósito de combustible incluye una cantidad indeterminada de reserva que queda en el depósito cuando el indicador del nivel de combustible indica que está vacío. La cantidad de reserva es variable y no se puede utilizar de forma fiable para aumentar la autonomía restante.

Motores de gasolina

1,4 l, TSI[®], 4 cilindros, 110 kW, motor de gasolina

Cuadro general del motor

Potencia	kW	110 a 5000-5250 rpm
Letras distintivas del motor (LDM)		DSJA
Par máximo	Nm	250 a 1500-3800 rpm
Cambio		CA6
Velocidad máxima	km/h	196

a) Estos datos no estaban disponibles al cierre de la edición.

Datos sobre las masas del vehículo y las masas sobre los ejes

Masa en orden de marcha con conductor → pág. 298	kg	a)
Masa en orden de marcha sin conductor → pág. 298	kg	1420
Masa máxima autorizada	kg	1890
Masa máxima autorizada del eje delantero	kg	990
Masa máxima autorizada del eje trasero	kg	950

a) Estos datos no estaban disponibles al cierre de la edición.

Masas remolcables máximas técnicamente admisibles

Masa remolcable máxima técnicamente admisible, con frenos pendientes de hasta un 12 %	kg	- a)
Masa remolcable máxima técnicamente admisible, con frenos pendientes de hasta un 8 %	kg	400
Masa remolcable máxima técnicamente admisible, sin frenos	kg	400
Masa máxima autorizada del conjunto vehículo tractor y remolque	kg	2290
Carga vertical máxima autorizada sobre el acoplamiento	kg	61

a) Estos datos no estaban disponibles al cierre de la edición.

Capacidad de carga para los sistemas portantes traseros → pág. 200, *Montaje de un sistema portante trasero o de un portabicicletas en el enganche para remolque*

Motores MultiFuel (E85)

1,4 l, TSI[®], 4 cilindros, E100, 110 kW, motor MultiFuel

Cuadro general del motor

		Gasolina	Etanol
Potencia	kW	110 a 4750-5250 rpm	110 a 4500-5500 rpm

Letras distintivas del motor (LDM)		CWLA	
Par máximo	Nm	250 a 1500-3800 rpm	250 a 1500-3800 rpm
Cambio		CA6	
Velocidad máxima	km/h	195	

a) Estos datos no estaban disponibles al cierre de la edición.

Datos sobre las masas del vehículo y las masas sobre los ejes

Masa en orden de marcha con conductor → pág. 298	kg	- a)
Masa en orden de marcha sin conductor → pág. 298	kg	1432
Masa máxima autorizada	kg	1890
Masa máxima autorizada del eje delantero	kg	990
Masa máxima autorizada del eje trasero	kg	950

a) Estos datos no estaban disponibles al cierre de la edición.

Masas remolcables máximas técnicamente admisibles

Masa remolcable máxima técnicamente admisible, con frenos pendientes de hasta un 12 %	kg	- a)
Masa remolcable máxima técnicamente admisible, con frenos pendientes de hasta un 8 %	kg	400
Masa remolcable máxima técnicamente admisible, sin frenos	kg	400
Masa máxima autorizada del conjunto vehículo tractor y remolque	kg	2290
Carga vertical máxima autorizada sobre el acoplamiento	kg	61

a) Estos datos no estaban disponibles al cierre de la edición.

Capacidad de carga para los sistemas portantes traseros → pág. 200, *Montaje de un sistema portante trasero o de un portabicicletas en el enganche para remolque*

Abreviaturas utilizadas

Abreviatura	Significado
A2DP	Advanced Audio Distribution Profile: tecnología universal para la transmisión de señales de audio vía Bluetooth.
AAC	Advanced Audio Coding: formato para comprimir datos de audio
ABS	Sistema antibloqueo de frenos
ACC	Adaptive Cruise Control: control de cruceo adaptativo
ACT	Gestión de cilindros activa (desactivación de cilindros)
AGM	Absorbent Glass Mat: Batería de 12 voltios con electrolito absorbido en una malla de fibra de vidrio.
ALAC	Apple Lossless Audio Codec: formato para comprimir datos de audio
AM	modulación de amplitud: onda media.
APE	Monkey's Audio: formato para comprimir datos de audio.
ASR	Regulación antipatinaje en aceleración
AVRCP	Audio Video Remote Control Profile: tecnología universal para el control remoto de fuentes de audio vía Bluetooth.
BAS	Asistente de frenada
DAB	Digital Audio Broadcasting: estándar de transmisión digital para radio digital.
DSG	Cambio de doble embrague DSG
E85	Etanol
ECE	Economic Commission for Europe: Comisión Económica para Europa
EDS	Bloqueo electrónico del diferencial
ESC	Programa electrónico de estabilización
eSIM	Embedded Subscriber Identity Module: tarjeta SIM montada de forma fija que no se puede cambiar.
FLAC	Free Lossless Audio Codec: formato para comprimir datos de audio.
FM	frecuencia modulada: onda ultracorta, OUC.
GPS	Global Positioning System: sistema global de navegación por satélite para determinar una posición.
GRA	Regulador de velocidad
HFP	Hands-free Profile: telefonía inalámbrica.
ISO	International Organization for Standardization: organización internacional de normalización.
LDM	Letras distintivas del motor
LED	Light Emitting Diode: diodo luminoso
MAP	Message Access Profile: protocolo para transmitir mensajes SMS y correos electrónicos.
MP2	formato para comprimir datos de audio
MP3	formato para comprimir datos de audio
MP4	formato para comprimir datos de audio
MPEG	Moving Picture Experts Group.
NFC	Near Field Communication: estándar para la transmisión de datos en las cercanías por medio de tecnología de comunicación inalámbrica.
NIV	Número de identificación del vehículo
OBD	On-Board-Diagnostic System
OPUS	formato para comprimir datos de audio
PBAP	Phone Book Access Profile: tecnología universal para la transferencia de los datos de la agenda telefónica del teléfono móvil.
PIN	Número de identificación personal.

Abreviatura	Significado
RoHS	Restriction of Certain Hazardous Substances: Directriz para limitación de sustancias peligrosas en los dispositivos eléctricos y electrónicos
RON/ROZ	Índice de octano u octanaje (Research octane number/Research-Oktan-Zahl); medida del poder antidetonante de la gasolina.
SD	Secure Digital (tarjeta de memoria): tarjeta de memoria digital.
SIM	Subscriber Identity Module: Módulo de identificación del suscriptor.
SMS	Short Message Service: servicio de mensajes cortos.
SPP	Serial Port Profile: transferencia serial de datos por Bluetooth.
TIN	Tire Identification Number: número de identificación del neumático
TPS	Posición de la válvula de mariposa
TWI	Tread Wear Indicator: indicador del desgaste del neumático
USB	Universal Serial Bus: bus universal en serie para conectar dispositivos externos.
WAV	Waveform: formato de archivo de audio.
WLAN	Wireless Local Area Network: red local inalámbrica.
WMA	formato para comprimir datos de audio
XDS	Función adicional del bloqueo electrónico del diferencial

COPIA

Índice alfabético

Otros signos

¡Inspección ahora!	
véase Indicador de intervalos de servicio	28
¡Servicio de aceite ahora!	
véase Indicador de intervalos de servicio	28
¡Servicio de aceite e inspección ahora!	
véase Indicador de intervalos de servicio	28
Директива	
TR-355	
A	
ABS	
véase Sistema antibloqueo de frenos (ABS)	161
ACC	
véase Control de crucero adaptativo (ACC)	134
Accesorios	275
Accesorios y estructuras carroceras	276
Aceite del motor	230
boca de llenado	232
cambiar	232
comprobar el nivel y reponer aceite	232
consumo	230
nivel demasiado alto o bajo	234
normas	231
operaciones previas	232
presión demasiado baja	234
problemas y soluciones	234
varilla de medición del nivel de aceite	232
Adaptive Cruise Control	
véase Control de crucero adaptativo (ACC)	134
Adhesivos	281
Advertencia de velocidad	
ajustar	20, 24, 26
Advertencias acústicas	
testigos de advertencia	14
Airbag frontal del acompañante	
desactivar mediante el conmutador de llave	42
véase Sistema de airbags	39
Airbags frontales	
véase Sistema de airbags	41
Airbags laterales	
véase Sistema de airbags	44
Airbags para la cabeza	
véase Sistema de airbags	45
Ajustar	
apoyacabezas	75
volante	70
Ajustar la hora	28
Ajustes de sonido	180
Ajustes del sistema	179
Ajustes del vehículo	30

Alarma antirrobo	62
descripción	62
remolque	197
Alfombrillas	99
Alumbrado exterior	
véase Cambiar lámparas	212
Android Auto	170
Ángulo de pendiente	
explicaciones sobre los datos	298
Anomalía en el funcionamiento	
cambio de doble embrague DSG	116
protección de componentes	282
sistema de control de los neumáticos	256
techo de cristal	67
Antenas	282
Anticongelante	
véase Líquido refrigerante del motor	235
Aparcar	148
Aparcar y maniobrar	148
Apertura individual de puertas	59
Apertura y cierre de confort	
techo de cristal	68
ventanillas	66
Aplicaciones (apps)	169
Apoyacabezas	74, 75
desmontar y montar	75
App-Connect	168
ajustes	169
aplicaciones	169
Apple CarPlay	169
Argollas de amarre	194
Arrancar por remolcado	
véase Ayuda de arranque	218
Arranque del motor	
avería en la gestión del motor	108
desconexión de emergencia	109
inmovilizador electrónico activo	109
limitación del régimen activa	108
potencia limitada	108
problemas y soluciones	108
Asiento trasero	73
Asientos	71
ajustar la posición del volante	70
ajustar los apoyacabezas	75
asientos delanteros eléctricos	72
asientos delanteros mecánicos	71
con piezas del airbag, conservar y limpiar	273
desmontar y montar los apoyacabezas	75
posiciones incorrectas	33
respaldo del asiento trasero	73
véase Posición en el asiento	33
Asientos delanteros	71
ajustar eléctricamente	72
ajustar mecánicamente	71

mandos eléctricos	72	toma para la ayuda de arranque	219
mandos mecánicos	71	utilizar	219
Asientos para niños	45	Ayuda especializada	5
adhesivo relativo al airbag	47		
categorías de homologación	46	B	
desactivar el airbag frontal del acompañante	42	Bajar pendientes	
fijar con el cinturón de fijación superior Top Tether	51	véase Conducción campo a través	128
fijar con el cinturón de seguridad	52	Bandas de frecuencias	182
fijar con ISOFIX o i-Size	50	Banquetas con calefacción	
grupos de peso	46	conservar y limpiar	273
normas	46	BAS	
sistemas de fijación	49	véase Asistente de frenada (BAS)	161
Asientos traseros	72	Batería de 12 voltios	240
Asistente de arranque en pendiente	117	ayuda de arranque	219
Asistente de aviso de salida del carril (Lane Assist)	143	cargar	242
cámara	143	comprobar el nivel del electrolito	241
cámara multifunción	143	desconexión al dispararse los airbags	240
conectar y desconectar	144	desconexión automática de consumidores	243
indicaciones en la pantalla	145	desembornar y embornar	242
limitaciones del sistema	144	operaciones previas	241
problemas y soluciones	145	problemas y soluciones	244
Asistente de descenso	118	se descarga	243
condiciones de funcionamiento	118	sustituir	242
indicaciones en la pantalla	118	Batería del teléfono móvil	
Asistente de frenada (BAS)	161	cuadro de instrumentos digital Pro	21
Asistente de frenada de emergencia (Front Assist)	140	Bloqueo del diferencial	161
véase Front Assist	140	Bloqueo electrónico del diferencial (EDS)	161
Asistente de luz de carretera	79	Bluetooth	
conectar y desconectar	79	cuadro de instrumentos digital Basic	24
limitaciones del sistema	80	cuadro de instrumentos digital Pro	21
Asistente de marcha atrás	155	modo Audio Bluetooth	167
aparcar	156	perfiles	167
conectar y desconectar	155	Bombín de la cerradura de la puerta, descongelar	273
Asistente de salida del aparcamiento	159	Botiquín	54
conectar y desconectar	159	ubicación	54
ASR		Botones de función	176
véase Regulación antipatinaje en aceleración (ASR)	161		
ASR Off		C	
conectar y desconectar	161	Cadenas para nieve	251
Atravesar agua	103	rueda de emergencia	252
véase Conducción campo a través	126	rueda de repuesto inflable	252
Atravesar agua salada		Caja de graves	
véase Conducción campo a través	126	véase Subwoofer	260
Avería		Caja negra	280
lista de comprobación	53	Calefacción	94
señalizar el vehículo	53	calefacción de los asientos	96
Avería relevante para los gases de escape	209	luneta térmica	97
Ayuda al control de la dirección	119	Calefacción de los asientos	96
Ayuda de aparcamiento	153	Cámara	143
conectar automáticamente	155	accesorios	277
conectar y desconectar	154	daños	277
problemas y soluciones	153	limitaciones	151
Ayuda de arranque	218	reparaciones	277
operaciones previas	219	Cámara multifunción	143
		Cambiar de marcha	
		cambio automático	111

con el Tiptronic	112	depuración de gases de escape	207
engranar marchas	111	Certificado de seguridad	300
recomendación de marcha	99	Chaleco reflectante	54
véase Conducción campo a través	125	Ciberseguridad	
Cambiar lámparas	212	componentes de conectividad	165
en los faros	213	mecanismos de seguridad	165
operaciones previas	213	minimizar riesgos	165
Cambiar piezas	275	Cierre centralizado	
Cambiar una rueda	258	alarma antirrobo	62
adaptar el sistema de aparcamiento asistido (Park Assist)	153	apertura individual de puertas	59
cómo se realiza	264	desbloquear y bloquear el vehículo desde dentro	60
desmontar el subwoofer	260	descripción	59
eleva el vehículo	262	problemas y soluciones	57, 62
operaciones previas	258	tecla del cierre centralizado	58, 60
tornillos de rueda	259	testigo de control	62
Cambio automático	111, 113	Cierre y apertura de emergencia	
cambiar de marcha	111	portón trasero	64
cambiar de marcha correctamente campo a través	125	puerta del acompañante	61
problemas y soluciones	115	puerta del conductor	60
sobrecalentado	115	puertas traseras	61
véase Climatizador	93	Cinturones de seguridad	34
Cambio de doble embrague DSG	113	banda retorcida	36
anomalía en el funcionamiento	116	colocar	36
avería posición del cambio	116	colocar la banda	36
bloqueo de la palanca selectora	116	conservar y limpiar	273
desplazamiento por inercia	113	enrollador automático	38
el motor no se pone en marcha	115	limitador de fuerza	38
no se puede iniciar la marcha	115	mantener en buen estado	36
problemas y soluciones	115	pretensor	38
programa de emergencia	116	quitar	36
sobrecalentado	115	recordatorio de abrocharlos	35
Capacidad de carga		regulador de la altura del cinturón	38
sistema portante trasero	200	testigo de advertencia	35
Capacidad de carga de los neumáticos	267	Climatizador	
Capacidades		aceite frigorífico	281
volumen del depósito de combustible	301	cambio automático	93
Capó del motor		Climatronic	92
véase Capó delantero	227	distribución del aire	95
Capó delantero		función de descongelación	95
abrir	227	función SYNC	94
cerrar	227	líquidos del vehículo	281
indicación en la pantalla	228	máxima potencia frigorífica	94
testigo de advertencia	228	menú en el sistema de infotainment	93
Carga sobre el techo	203	problemas y soluciones	97
datos técnicos	203	recirculación de aire	95
Carga vertical máxima sobre el acoplamiento		refrigeración	94
cargar el remolque	198	regulación de la temperatura	94
explicaciones sobre los datos	298	velocidad del ventilador	95
sistema portante trasero	200	Climatizador manual	93
Cargar el vehículo		Climatronic	92
argollas de amarre	194	Colocación de la banda del cinturón	36
indicaciones generales	192	Colocar la carga	192
maletero	192	Combustible	205
remolque	198	etanol E85	206
trampilla para cargas largas	195	gasolina	205
Catalizador		identificación	205
		normas	205

problemas y soluciones	208	asientos con componentes del airbag	273
repostar	206	asientos de ajuste eléctrico	273
tipos	205	banquetas con calefacción	273
Componentes de conectividad	165	cinturones de seguridad	273
Concesionario Volkswagen	5	conducción en invierno	269
Conducción		conservar y pulir la pintura del vehículo	269
atravesar agua	103	cristales	273
con el portón trasero abierto	103	cuero natural	273
con remolque	199	cuero sintético	273
en el extranjero	104	embellecedores de madera	273
estilo de conducción ecológico	100	equipos de limpieza de alta presión	270
estilo de conducción económico	100	escobillas limpiacristales	271
Conducción campo a través	122	exterior	268, 271
antes de la conducción campo a través	122, 124	faros	272
atravesar agua	126	grupos ópticos traseros	272
atravesar agua salada	126	interior	268, 273
atravesar zanjas	129	juntas de goma	273
bajar del vehículo en una pendiente inclinada	128	láminas de protección	272
bajar pendientes	128	láminas decorativas	272
cambiar de marcha correctamente	125	lavado a mano	269
conducción por terrenos accidentados	125	lavar el vehículo	268
consejos	125	lentes de las cámaras	272
desatascar el vehículo con el método vaivén	127	llantas	272
después de un recorrido campo a través	130	mandos	273
después de un vadeo	126	microfibra	273
en subidas	128	molduras embellecedoras	272, 273
explicación de algunos términos técnicos	124	pantallas	273
inclinada en pendiente	128	piezas de plástico	273
indicaciones de seguridad	122	piezas embellecedoras	272, 273
por terrenos arenosos y barro	126	pintura del vehículo	271
por terrenos escarpados	128	sensores	272
subir pendientes	128	superficies de cristal	271
vehículo atascado	127	tapizado de los asientos	273
Conducción con remolque	196	tejidos	273
Conducción en invierno		vano motor	271
cadenas para nieve	251	Consultar la fecha de los servicios	28
conservación del vehículo	269	Consumo medio	17, 21
neumáticos de invierno	250	Control de crucero adaptativo (ACC)	134
techo de cristal	67	ajustar	138
Conexión		ayuda para adelantamientos	135
Bluetooth	167	conectar y desconectar	137
cableada	165	evitar adelantamientos indebidos	136
inalámbrica	165, 167	limitaciones del sistema	136
USB	166	problemas y soluciones	139
Conexión automática de las luces de conducción (AUTO)		sensor de radar	135, 136
conectar y desconectar	82	situaciones de marcha	135
Conexión de diagnóstico	276	Control de la distancia de aparcamiento (PDC)	
Conexión USB	166	véase Ayuda de aparcamiento	153
Conexiones multimedia	165	Cortinilla parasol del techo de cristal	
Conmutador de llave		abrir y cerrar	91
desactivar el airbag frontal del acompañante	42	función antiaprisionamiento	91
Conservación del vehículo	268	Cristales	
antenas	282	conservar y limpiar	273
		función de descongelación	95
		Cuadro de instrumentos	
		cuadro de instrumentos digital Pro	17
		indicaciones deportivas	29

indicador de temperatura del líquido refrigerante del motor	25	vehículo	7
mensajes de advertencia y de información	16	vista del vehículo desde atrás	8
Servicio	27	vista del vehículo desde delante	7
símbolos	14	Cubierta del maletero	193
testigos de advertencia y de control	14	desmontar	193
véase Cuadro de instrumentos digital Basic	21	guardar	193
Cuadro de instrumentos digital		montar	193
letras distintivas del motor	20, 24	Cuentakilómetros	
Cuadro de instrumentos digital Basic		cuadro de instrumentos digital Pro	20
advertencia de velocidad para los neumáticos de invierno	24	Cuentakilómetros parcial	
área de visualización principal	22	reiniciar	20
batería del teléfono móvil	24	Cuentakilómetros total	20
Bluetooth	24	Cuentarrevoluciones	17, 21, 24
eco	24	Cuero natural	
indicaciones del teléfono	24	conservar y limpiar	273
indicaciones en la pantalla	21	Cuero sintético	
indicaciones informativas	23	conservar y limpiar	273
indicaciones secundarias	22	Cuidado del vehículo	
indicador de intervalos de servicio	27	véase Conservación del vehículo	268
indicador de los datos de viaje	26		
instrumentos	21	D	
posición de la palanca selectora	24	Daños en los neumáticos	252
recomendación de marcha	23	Data Link Connector (DLC)	276
temperatura exterior	23	Datos técnicos	298
utilizar con el volante multifunción	22	capacidades	301
Cuadro de instrumentos digital Pro		carga sobre el techo	203
ajustar la advertencia de velocidad	26	carga vertical máxima sobre el acoplamiento	298
batería del teléfono móvil	21	certificado de seguridad	300
Bluetooth	21	dimensiones	301
borrar las memorias de los datos de viaje	26	indicaciones	298
cambiar de memoria	26	información general	298
cuentakilómetros	20	información sobre el ángulo de pendiente	298
eco	21	información sobre las masas	298
indicaciones del teléfono	21	masa del conjunto vehículo tractor y remolque	298
indicaciones en la pantalla	17, 20	masa remolcable máxima técnicamente admisible	298
indicaciones informativas	19	normas de aceite del motor	231
indicador de intervalos de servicio	27	placa de modelo	300
indicador de la temperatura exterior	20	presión de los neumáticos	248
indicador de los datos de viaje	26	prestaciones	298
instrumentos	17	volumen del depósito de combustible	301
perfiles de información	19	Declaración de conformidad	283
posición de la palanca selectora	21	equipos radioeléctricos	285
postfuncionamiento del ventilador del radiador	20	Depuración de gases de escape	207
recomendación de marcha	20	catalizador	207
seleccionar los perfiles de información	19	filtro de partículas	208
utilizar con el volante multifunción	18	problemas y soluciones	208
vistas	19	Derechos de autor	181
Cuadro general		Desconexión de emergencia del motor	109
consola central	12	Desechar	
lado del acompañante	13	pretensor del cinturón	39
lado del conductor	10	sistema de airbags	284
puerta del conductor	9	vehículo al final de su vida útil	284
revestimiento interior del techo	13	Desecho	
		dispositivos electrónicos	282
		pilas y baterías usadas	282

Desgaste de los neumáticos	250	Enrollador automático del cinturón	38
Desguace	284	Entrega de los vehículos al final de su vida útil	284
Después de un recorrido campo a través		Equipamiento del maletero	194
véase Conducción campo a través	130	Equipos de limpieza de alta presión	270
Detector de ángulo muerto	146	Equipos radioeléctricos	
conectar y desconectar	146	marcas de homologación	285
detector de ángulo muerto Plus	144, 147	números de homologación	286
limitaciones del sistema	146	ESC	
problemas y soluciones	147	véase Programa electrónico de estabilización (ESC)	160
Digital Cockpit		Escobillas limpiacristales	
véase Cuadro de instrumentos digital Basic	21	conservar y limpiar	271
Digital Cockpit Pro		Espejo de cortesía	90
véase Cuadro de instrumentos digital Pro	17	Espejos retrovisores	87
Dimensiones	301	retrovisor interior	88
Dirección		retrovisores exteriores	89
averiada	119	Estacionar el vehículo	148
ayuda al control de la dirección	119	Etanol 85	
dirección asistida	119	véase Combustible	206
electromecánica	119	Explicaciones	5
levas de cambios (Tiptronic)	112	Extintor	54
problemas y soluciones	119	Extranjero	
Dispositivo de radiocomunicación	278	disposiciones de homologación	104
Dispositivo de remolque	200	venta del vehículo	104
anomalía en el funcionamiento	197	F	
montaje posterior	200	Fallos en la combustión	209
montar un sistema portante trasero	200	Faros	
véase Conducción con remolque	196	conservar y limpiar	272
Dispositivos eléctricos	164	véase Cambiar lámparas	212
Documentación vigente adjunta	172	Figuras	5
DSG		Filtro de partículas	
véase Cambio de doble embrague DSG	113	depuración de gases de escape	208
E		Frenada de emergencia	152
EDS		Freno de estacionamiento electrónico	
véase Bloqueo electrónico del diferencial (EDS)	161	conectar y desconectar	149
Elevallas eléctricas		función de freno de emergencia	150
véase Ventanillas	65	iniciar la marcha en pendientes ascendentes	149
Elevar el vehículo		problemas y soluciones	150
lista de comprobación	263	Freno multicolisión	161
Eliminar el hielo	271	Frenos	
Emergencia		capacidad de frenado reducida	105
botiquín	54	función de freno de emergencia	150
chaleco reflectante	54	indicador de desgaste de las pastillas de freno	105
en caso de avería	53	intervención automática en ellos	152
extintor	54	líquido de frenos	238
intermitentes de emergencia	53	pastillas de freno	101
kit de primeros auxilios	54	problemas y soluciones	105
lista de comprobación	53	rodaje de las pastillas de freno	101
tomar las medidas de seguridad pertinentes	53	servofreno	161
triángulo de preseñalización	54	sistemas de asistencia a la frenada	160
En caso de emergencia	53	Front Assist	140
Encendido		advertencia de la distancia	141
desconexión automática	105	advertencia severa	141
Enganche para remolque		desconectar	142
montar un sistema portante trasero	200	limitaciones del sistema	141

manejar	142
preaviso	141
problemas y soluciones	143
rangos de velocidades	141
sensor de radar	140
sistema de detección de peatones	140
Fuentes de audio externas	
audio Bluetooth	167
Función antiaprisionamiento	
techo de cristal	68
ventanillas	66
Función Coming Home y Leaving Home	
conectar y desconectar	82
Función de asistencia en descenso	117
Función de bajada y subida automática de los elevallas	
problemas y soluciones	67
Función de carga inalámbrica	188
Función de descongelación	95
Función de frenada al maniobrar	152
Función de freno de emergencia	
véase Freno de estacionamiento electrónico	150
Función SYNC	
véase Climatizador	94
Funcionamiento irregular del motor	208
Funcionamiento limitado	
sistema de detección del cansancio	31
Funciones de los asientos	76
Fusibles	214
cambiar	217
colores	217
cubierta	215
tabla	215, 216
tapa	216
tipos de fusibles	217
G	
Gancho para bolsas	194
Garantía legal	
general	280
pintura y carrocería	280
Gasolina	
véase Combustible	205
Gato	258, 262
Grupos ópticos traseros	
conservar y limpiar	272
Guantera	
luz	84
H	
Herramientas de a bordo	209
piezas	210
ubicación	209
Hielo	
eliminar (función de descongelación)	95
eliminar del bombín de la cerradura de la puerta	273

I	
i-Size	
véase Asientos para niños	50
Identificación del vehículo	
véase Número de identificación del vehículo	298
Iluminación ambiental	84
Iluminación exterior de orientación	82
Importer of radio equipment devices	
Indicación de marcha	
véase Recomendación de marcha	99
Indicación del estado	176
Indicaciones de dirección	5
Indicaciones de seguridad	172
conducción campo a través	122
Indicaciones del teléfono	
cuadro de instrumentos digital Pro	21
Indicaciones en la pantalla	
asistente de aviso de salida del carril (Lane Assist)	145
asistente de descenso	118
control de crucero adaptativo (ACC)	137
limitador de velocidad	133
regulador de velocidad	131
Indicaciones informativas	
cuadro de instrumentos digital Pro	19
Indicaciones para la conducción	
rueda de emergencia	262
rueda de repuesto	262
véase Conducción campo a través	125
Indicador de intervalos de servicio	27
Indicador de la temperatura exterior	23
cuadro de instrumentos digital Pro	20
Indicador de los datos de viaje	26
Indicador de temperatura	
indicador Offroad	121
líquido refrigerante del motor	25
Indicador del nivel de combustible	
digital	24
problemas y soluciones	25
Indicador Offroad	
altímetro	121
brújula	121
indicador de la temperatura del aceite	121
indicador de temperatura del líquido refrigerante	121
indicador del ángulo de giro del volante	121
seleccionar los instrumentos	121
Indicadores de desgaste de los neumáticos	250
Índice de velocidad	267
Información para el cliente	280
Información sobre los derechos de autor	283
Inmovilizador electrónico	108
Inspección	
véase Indicador de intervalos de servicio	27
Instalación de lavado automático	270
pintura mate	270
Instrumentos	

cuadro de instrumentos digital Basic	21	Letreros	281
cuadro de instrumentos digital Pro	17	Levas de cambios	
Instrumentos adicionales		Tiptronic	112
indicador Offroad	121	Licencias	181
Interfaz de teléfono	186	Light Assist	
agenda telefónica	190	véase Asistente de luz de carretera	79
Comfort	188	Limitador de fuerza del cinturón	38
contactos	190	Limitador de velocidad	133
desconectar	187	indicaciones en la pantalla	133
emparejar	189	manejar	133
equipamiento básico	188	problemas y soluciones	134
favoritos	191	Limites	
función	186	véase Limitador de velocidad	133
función de carga inalámbrica	188	Limpiacristales	84, 210
símbolos	186	cambiar las escobillas	211
teclas de marcación rápida	191	eyectores calefactables	85
telefonar	190	funcionamiento	85
Intermitentes		levantar y depositar	210
conectar y desconectar	77	limpiar las escobillas	211
de confort	77	palanca	84
Intermitentes de emergencia	53	posición de servicio	210
Intervención automática en los frenos	152	problemas y soluciones	86
ISOFIX		sensor de lluvia y de luz	86
véase Asientos para niños	45, 50	Limpieza del vehículo	
		véase Conservación del vehículo	268
J		Líquido de frenos	238
Juntas de goma		cambiar	239
conservar y limpiar	273	comprobar el nivel	239
		especificaciones	238
K		nivel demasiado bajo	240
Keyless-Go		problemas y soluciones	240
véase Press & Drive	105	Líquido lavacrystales	
Kick-down	114	comprobar y reponer	230
Kilometraje	17, 21	operaciones previas	230
Kilometraje total	17, 21	Líquido refrigerante del motor	235
Kit de primeros auxilios		boca de llenado	236
véase Botiquín	54	comprobar el nivel y reponer líquido	236
		especificaciones	235
L		indicador de temperatura	25
Láminas de protección		nivel demasiado bajo	238
conservar y limpiar	272	operaciones previas	236
Láminas decorativas		problemas y soluciones	238
conservar y limpiar	272	temperatura demasiado alta	238
Lámparas		Líquidos y medios operativos	229
véase Cambiar lámparas	212	Listas de comprobación	
Lane Assist		antes de la conducción campo a tra-	
véase Asistente de aviso de salida del carril (La-		vés	122, 124
ne Assist)	143	después de un recorrido campo a través	130
Lavado a mano	270	elevar el vehículo con el gato	263
Lavado del vehículo		pasos previos al cambio de una rueda	258
equipos de limpieza de alta presión	270	Llantas y neumáticos	
instalaciones de lavado automático	270	almacenar los neumáticos	246
Lavar el vehículo		aros atornillados	247
conservación del vehículo	268	cadenas para nieve	251
Lentes de las cámaras		cambiar una rueda	258
conservar y limpiar	272	capacidad de carga de los neumáticos	267
Letras distintivas del motor	27	conservar y limpiar	272
		cuerpos extraños introducidos	252

daños en los neumáticos	252	regulación dinámica del alcance de las luces	83
datos identificativos de las llantas	247	señales acústicas de luces no apagadas	83
datos técnicos	265	Luces diurnas	78
desgaste de los neumáticos	250	Lugares con normativas especiales	187
distintivos	265	Lugares con peligro de explosión	187
elementos embellecedores atornillados	247	Lugares de montaje	
evitar daños	245	véase Sistema de airbags	40
guardar la rueda cambiada	261	Luneta térmica	97
indicadores de desgaste	250	Luz de carretera	
índice de velocidad	267	encender y apagar	79
inscripciones en los neumáticos	265	Luz de curva dinámica	
intercambiar las ruedas	249	particularidades	80, 81
manipulación	245	Luz de estacionamiento	81
neumáticos asimétricos	267	conectar y desconectar	81
neumáticos de invierno	250	Luz de estacionamiento a ambos lados	81
neumáticos de perfil bajo	267	Luz de posición	81
neumáticos de todo tiempo	250		
neumáticos nuevos	246	M	
neumáticos sujetos a rodadura unidireccional	267	Maletero	192
neumáticos viejos	246	cargar	192
problemas y soluciones	252	cubierta	193
profundidad del perfil	250	piso del maletero	193
rodaje	246	Mandos	176
rueda de emergencia	261	asientos delanteros eléctricos	72
rueda de repuesto	261	asientos delanteros mecánicos	71
sustituir neumáticos	246	conservar y limpiar	273
tipos de neumáticos	265	Manejo por voz	
Llave de contacto		Android Auto	171
véase Llave del vehículo	55	Manejo por voz (Siri)	
Llave de emergencia	55	Apple CarPlay	170
Llave del vehículo	55	Marcas	181
cambiar la pila de botón	56	Marcas de homologación	
llave de emergencia	55	equipos radioeléctricos	285
no autorizada	108	Masa del conjunto vehículo tractor y remolque	
no se reconoce	109	explicaciones sobre los datos	298
problemas y soluciones	57, 58	Masa remolcable máxima técnicamente admisible	
Luces		explicaciones sobre los datos	298
alumbrado del vehículo	77	Masas	
asistente de luz de carretera	79	explicaciones sobre los datos	298
conexión automática de las luces de conducción (AUTO)	82	Medidas	5
desconexión automática de la luz de posición		Memorias de averías	
o de estacionamiento	81	véase Memorias de incidencias	276
encender y apagar	78	Memorias de datos	
función Coming Home y Leaving Home	82	caja negra	280
iluminación ambiental	84	memoria de incidencias	276
iluminación de los instrumentos y los mandos	83	Memorias de incidencias	
luces diurnas	78	conector	276
luces interiores y de lectura	83	Menú de climatización en el sistema de infotainment	93
luz de carretera	79	Menú Servicio	27
luz de curva dinámica	80	Microfibra	
luz de estacionamiento a ambos lados	81	conservar y limpiar	273
luz de posición	81	MirrorLink	171
problemas y soluciones	80	establecer conexión	172
ráfagas de luz	79	iniciar	172
regulación del alcance de las luces	83	Modificaciones en el vehículo	275, 276
		adhesivos	281

letreros	281		
Modificaciones técnicas	276		
adhesivos	281		
campo a través	277		
letreros	281		
protección para los bajos del grupo motopropulsor	277		
Modo Media	183		
favoritos	185		
función	184		
modo Vídeo	186		
reproducción de contenidos de entretenimiento	186		
reproducir multimedia	185		
seleccionar fuente multimedia	185		
símbolos	184		
Modo Radio	181		
bandas de frecuencias	182		
función	182		
símbolos	182		
sintonizar emisora	182		
teclas de presintonía	182		
tipo de recepción	182		
Modo Valet	180		
Molduras embellecedoras	272, 273		
conservar y limpiar	29		
Monitor de potencia			
Motor			
apagar	107		
poner en marcha	106		
rodaje	104		
ruidos	106		
Motores de gasolina			
datos técnicos	302		
Motores MultiFuel (E85)			
datos técnicos	302		
Multi Collision Brake			
véase Freno multicollisión	161		
N			
Neumáticos			
problemas y soluciones	252		
Neumáticos asimétricos	267		
Neumáticos de invierno	250		
limitación de la velocidad	251		
Neumáticos de todo tiempo	250		
Neumáticos nuevos	245		
Neumáticos sujetos a rodadura unidireccional	267		
Neumáticos viejos	246		
Nieve, retirar	271		
Normas de comportamiento campo a través	125		
Número de bastidor			
véase Número de identificación del vehículo	298		
Número de identificación del vehículo	298		
ubicación	299		
Números de homologación			
equipos radioeléctricos	286		
		O	
		Operaciones previas	
		cambiar una rueda	258
		P	
		Palanca selectora	
		bloqueo	112
		desbloqueo de emergencia	116
		posiciones	111
		Pantalla	176
		limpieza	180
		Pantalla táctil	176
		Pantallas	
		conservar y limpiar	273
		Par de apriete	
		comprobar	249
		tornillos de rueda	249, 259
		Parabrisas	277
		función de descongelación	95
		reparación del impacto de una piedra (aviso)	277
		reparar (aviso)	277
		sustitución (aviso)	277
		Parasoles	90
		ParkPilot	
		véase Ayuda de aparcamiento	153
		Particularidades	
		protección de componentes	282
		sistema de infotainment	282
		Pastillas de freno	
		rodaje	101
		Pedales	99
		Pendiente ascendente	
		estacionar el vehículo	148
		Pendiente descendente	
		estacionar el vehículo	148
		Perfil de conducción	
		véase Selección del perfil de conducción	120
		Piezas de plástico	
		conservar y limpiar	273
		Piezas embellecedoras	
		conservar y limpiar	272, 273
		Pila de botón	
		cambiar en la llave del vehículo	56
		Pintura del vehículo	
		conservar y limpiar	271
		Pintura mate	
		eliminar la suciedad persistente	269
		equipos de limpieza de alta presión	270
		instalación de lavado automático	270
		Piso del maletero	193
		Placa de modelo	300
		Plazas	
		número de plazas	33
		Portabicicletas	200
		Portaequipajes de techo	202
		cargar	203

montar	202	Reciclado	283
Portaobjetos	163	Recirculación de aire	95
luz de la guantera	84	Recomendación de hacer una pausa	
Portón del maletero	63	véase Sistema de detección del cansancio	30
Portón trasero		Recomendación de marcha	99
abrir y cerrar	64	cuadro de instrumentos digital Basic	23
desbloquear	64	cuadro de instrumentos digital Pro	20
desbloqueo de emergencia	64	Recordatorio de abrocharse los cinturones de seguridad	
problemas y soluciones	65	véase Cinturones de seguridad	35
véase Portón del maletero	63	Reformas	276, 281
Posición de la palanca selectora		Refrigeración	
cuadro de instrumentos digital Basic	24	véase Climatizador	94
cuadro de instrumentos digital Pro	21	Régimen del motor	
Posición en el asiento		véase Cuentarrevoluciones	24
ajustar	33	Regulación antipatinaje en aceleración (ASR)	161
posición correcta	33	conectar y desconectar	161
Postfuncionamiento del ventilador del radiador		Regulación de la temperatura	
cuadro de instrumentos digital Pro	20	véase Climatizador	94
Presión de los neumáticos	248	Regulación del alcance de las luces	83
adhesivo	248	Regulador de la altura del cinturón	38
comprobar	248	Regulador de velocidad	131
presión de confort	248	indicaciones en la pantalla	131
Press & Drive		manejar	131
conectar y desconectar el encendido	105	problemas y soluciones	132
poner el motor en marcha	105	Reloj digital	28
pulsador de encendido y arranque	105	Remolcar	221
Prestaciones del vehículo		argolla de remolque	223, 224
explicaciones sobre los datos	298	con dispositivo de remolque	225
Pretensor del cinturón	38	indicaciones	222
mantenimiento y desecho	39	limitaciones	222
Profundidad del perfil de los neumáticos	250	operaciones previas	222
Programa de control de salida	114	particularidades	222
Programa electrónico de estabilización (ESC)	160	vehículo remolcado	222
conectar y desconectar	161	vehículo tractor	222
problemas y soluciones	162	Remolque	
Protección antirrobo de las ruedas		ajustar los faros	199
véase Tornillos de rueda antirrobo	259	alarma antirrobo	197
Protección de componentes	282	anomalía en el funcionamiento	197
Protección del sol	90	carga vertical sobre el acoplamiento	198
Protección para los bajos del grupo motopropulsor	277	cargar	198
Puerta del conductor		conducción con remolque	199
testigo de control	59	conectar	197
Puertas	58	enganchar	197
cierre y apertura de emergencia	60	masa remolcable máxima técnicamente admisible	198
seguro para niños	61	montar posteriormente un dispositivo de remolque	200
testigo de control	62	particularidades	199
Puesto de conducción	10	toma de corriente	197
Pulsador de encendido y arranque	105	véase Conducción con remolque	196
Puntos de fijación		Reparaciones	275, 276
conducción con remolque	200	adhesivos	281
Purgado del aire del depósito de combustible	206	letreros	281
problemas y soluciones	208	parabrisas	277
		sistema de airbags	278
R		Reparar el impacto de una piedra (aviso)	277
Rear View			
véase Asistente de marcha atrás	155		
Recambios	275		

Reposabrazos central	76	comprobante del Servicio	268
Repostar		Plan de Mantenimiento Digital	268
combustible	206	trabajos de servicio	268
indicador del nivel de combustible	25	Servofreno	161
indicador digital del nivel de combustible	24	Set de primeros auxilios	
véase Combustible	205	véase Botiquín	54
Respaldo del asiento trasero		Símbolo de la llave fija	28
abatir	73	Símbolos	
levantar	73	interfaz de teléfono	186
Restos de cera, retirar	271	modo Media	184
Retrovisor interior		modo Radio	182
funciones de confort	88	véase Testigos de advertencia	14
Retrovisores exteriores		Sistema "Keyless Access"	58
ajustar	89	Press & Drive	105
ajuste sincronizado	89	problemas y soluciones	58, 62
función de confort	89	pulsador de encendido y arranque	105
inclinación del retrovisor del lado del acompañante	89	Sistema antibloqueo de frenos (ABS)	161
plegar	89	problemas y soluciones	162
Rodaje		Sistema de airbags	39
los primeros kilómetros	104	airbags frontales	41
neumáticos	246	airbags laterales	44
Rueda de emergencia	261	airbags para la cabeza	45
cadenas para nieve	252	desactivar el airbag frontal del acompañante	42
indicaciones para la conducción	262	desconexión de la batería (12 voltios)	240
Rueda de recambio		lugares de montaje	40
véase Rueda de emergencia	261	merma del funcionamiento	278
véase Rueda de repuesto	261	problemas y soluciones	40
Rueda de repuesto	261	reparaciones	278
indicaciones para la conducción	262	testigo de control	40
Rueda de repuesto inflable		ubicaciones y zonas de despliegue	40
cadenas para nieve	252	utilización de asientos para niños	42
Ruedas		Sistema de aparcamiento asistido (Park Assist)	156
intercambiar	249	aparcar	158
mantenimiento	249	buscar un hueco de aparcamiento	157
problemas y soluciones	252	cambiar de hueco de aparcamiento	157
		desaparcar	158
		problemas y soluciones	153
S		Sistema de cierre y arranque sin llave "Keyless Access"	
Seguro para niños	61	véase Sistema "Keyless Access"	58
Selección del perfil de conducción	120	Sistema de control de los neumáticos	253, 255
ajustar un perfil	120	sustituir neumáticos	246
características de los perfiles de conducción	120	Sistema de detección de peatones	140
problemas y soluciones	121	Sistema de detección del cansancio	30
Sensor de lluvia y de luz	86	condiciones de funcionamiento	31
anomalía en el funcionamiento	86	funcionamiento limitado	31
Sensor de radar	135, 136, 140	manejar	31
Sensores		Sistema de diagnóstico de a bordo (OBD)	276
accesorios	277	Sistema de infotainment	172
conservar y limpiar	272	ajustes	179
daños	277	ajustes de sonido	180
limitaciones	151	ajustes del sistema	179
problemas y soluciones	153	ajustes del vehículo	30
reparaciones	277	antenas	282
Sensores de radar	284	antes de la primera utilización	172
Señales acústicas de advertencia		centro de control	179
cinturón sin colocar	35	conectar y desconectar	177
Servicio			

cuadro general y mandos	176	sistema de control de los neumáticos	255
indicaciones de seguridad	172	testigo de control	256
indicaciones de uso	174	Subir pendientes	
indicador Offroad	121	véase Conducción campo a través	128
interfaz de teléfono	186	Subwoofer	260
limpiar	180		
manejar	177	T	
manual digital	177	Tablero de instrumentos	10
menús principales	177	sistema de airbags	39
modo Media	183	Tacómetro	
modo Radio	181	véase Cuentarrevoluciones	24
monitor de potencia	29	Taller especializado	5
pantalla de inicio	177, 178	Tapacubos	256
personalizar	178	caperuzas de los tornillos de rueda	257
primeros pasos	172	central	256
Sistema de lavado del asistente de marcha atrás	85	integral	257
Sistema portante trasero		Tapizado de los asientos	
capacidad de carga	200	conservar y limpiar	273
carga vertical máxima sobre el acoplamiento	200	Techo corredizo	
montar en el enganche para remolque	200	véase Techo de cristal	67
Sistema Start-Stop		Techo corredizo y deflector panorámico	
condiciones de funcionamiento	110	véase Techo de cristal	67
conducción con remolque	196	Techo corredizo y deflector panorámico eléctrico	
conectar y desconectar	110	véase Techo de cristal	67
problemas y soluciones	111	Techo de cristal	5, 67
testigo de control	110	abrir y cerrar	67
Sistemas de aparcamiento	148	anomalía en el funcionamiento	67
indicaciones de seguridad	150	apertura y cierre de confort	68
indicaciones generales	150	función antiaprisionamiento	68
limitaciones	150	problemas y soluciones	69
problemas y soluciones	152	Techo panorámico	
requisitos	151	véase Techo de cristal	67
Sistemas de asistencia		Tejidos	
asistente de arranque en pendiente	117	conservar y limpiar	273
asistente de aviso de salida del carril (Lane As-		Teléfono móvil	
sistente)	143	conectar	189
asistente de descenso	118	desconectar	187
asistente de frenada de emergencia (Front As-		uso sin antena exterior	278
sistente)	140	Temperatura exterior	
control de cruce adaptativo (ACC)	134	cuadro de instrumentos digital Basic	23
detector de ángulo muerto	146	cuadro de instrumentos digital Pro	20
función de asistencia en descenso	117	Testigos de advertencia	14
limitador de velocidad	133	Testigos de control	14
regulador de velocidad	131	PASSENGER AIR BAG OFF	42
selección del perfil de conducción	120	PASSENGER AIR BAG ON	42
sistema de aparcamiento asistido (Park As-		sistema de airbags	40
sistente)	156	sistema de control de los neumáticos	256
sistema de control de los neumáticos	255	Tiptronic	112
sistema de detección del cansancio	30	manejar la palanca selectora	113
sistemas de control de los neumáticos	253	utilizar las levas de cambios	113
Sistemas de asistencia a la frenada	160	Tomas de corriente	163
funciones	160	12 voltios	164
problemas y soluciones	162	remolque	197
requisitos	160	Top Tether	
ruidos	162	véase Asiento para niños	45
Sistemas de control de los neumáticos		Tornillos de rueda	258, 259
anomalía en el funcionamiento	256	caperuzas	257
		par de apriete	249, 259

Tornillos de rueda antirrobo	258, 259	teclas	65
Trampilla para cargas largas	195	Ventilación	94, 95
Transmisiones de datos	165	distribución del aire	95
Transporte de objetos	192	función de descongelación	95
argollas de amarre	194	recirculación de aire	95
cargar el remolque	198	ventilador	95
cargar un portaequipajes de techo	203	Visibilidad	84
colocar el equipaje	192	Volante	70
colocar la carga	192	ajustar	70
con el portón trasero abierto	103	Volumen	180
conducción con remolque	196, 199	Volumen del depósito de combustible	301
dispositivo de remolque	200		
gancho para bolsas	194	X	
indicaciones para la conducción	102	XDS	
montar un portaequipajes de techo	202	véase Bloqueo electrónico del diferencial (EDS)	161
portabicicletas	200		
portaequipajes de techo	202	Z	
trampilla para cargas largas	195	Zonas de despliegue	
Triángulo de preseñalización	54	véase Sistema de airbags	40
U			
Ubicaciones y zonas de despliegue			
véase Sistema de airbags	40		
Unidad de mandos e indicación	176		
V			
Vano motor	225		
advertencias de seguridad	225		
caja de aguas	271		
conservar y limpiar	271		
operaciones previas	227		
Vehículo			
cuadro general de la consola central	12		
cuadro general de la puerta del conductor	9		
cuadro general del lado del acompañante	13		
cuadro general del lado del conductor	10		
cuadro general del revestimiento interior del techo	13		
desbloquear y bloquear con el sistema "Keyless Access"	58		
desbloquear y bloquear desde dentro	60		
elevar con el gato	262		
entregar al final de su vida útil	284		
reciclar	284		
vista desde atrás	8		
vista desde delante	7		
Vehículo atascado			
véase Conducción campo a través	127		
Velocidad del ventilador			
véase Climatizador	95		
Velocidades	5		
Venta del vehículo			
en otros países/continentes	104		
Ventanillas	65		
abrir y cerrar	65		
anomalía en el funcionamiento	65		
apertura y cierre de confort	66		
función antiaprisionamiento	66		